



SEMINAS

Supply Processing Distribution Hardware



セミナス総合カタログ 2024- I
SEMINAS MODULAR SYSTEM FURNITURE

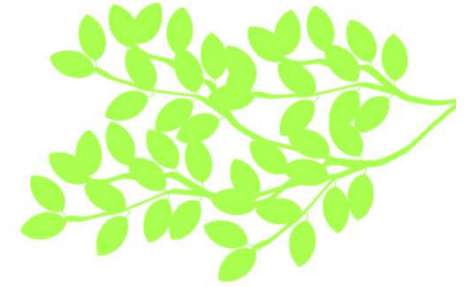
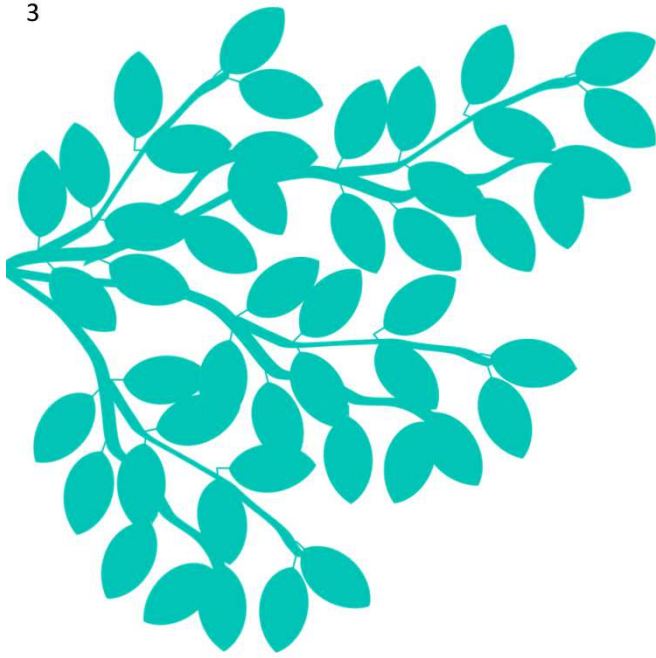

「SEMINAS | セミナス」はSPD(院内物流管理)におけるハードウェア製品のシリーズとして、主力製品のキャビネット・搬送カートをはじめ、様々な医療・介護現場のニーズに対応するオリジナル製品を取り揃え、大手メーカー様へのOEM供給等を通じ、約20年に渡る全国各地の大学病院・医療センター・クリニック様などへ多数の納入実績を誇る信頼の国産ブランドです。国際標準規格(ISO3394規格)に対応した収納トレーを基準に構成されたトレーシステム製品は、構造部にオリジナルアルミパーツを採用し、優れた強度・耐久性を実現しています。

SEMINAS 総合カタログ

Vol.2024- I

SEMINAS MODULAR SYSTEM FURNITURE

セミナーの特徴

オリジナルパーツ開発

弊社製品は多数の自社開発オリジナルパーツを使用し、製品の利便性・独自性を高めています。

別製オーダー

既製品のカスタマイズのほか、ドクターのご要望に応じてゼロから創り上げる完全別製オーダー品のご提案も行っております。

設計～納品・施工

現場の平面図を基に最適なスタッフ動線に合わせた製品のご提案、設計から納品・現地施工までを一括で承っております。

● JAPAN QUALITY

セ Minas 製品は全て日本国内の自社及び協力工場生産しています。

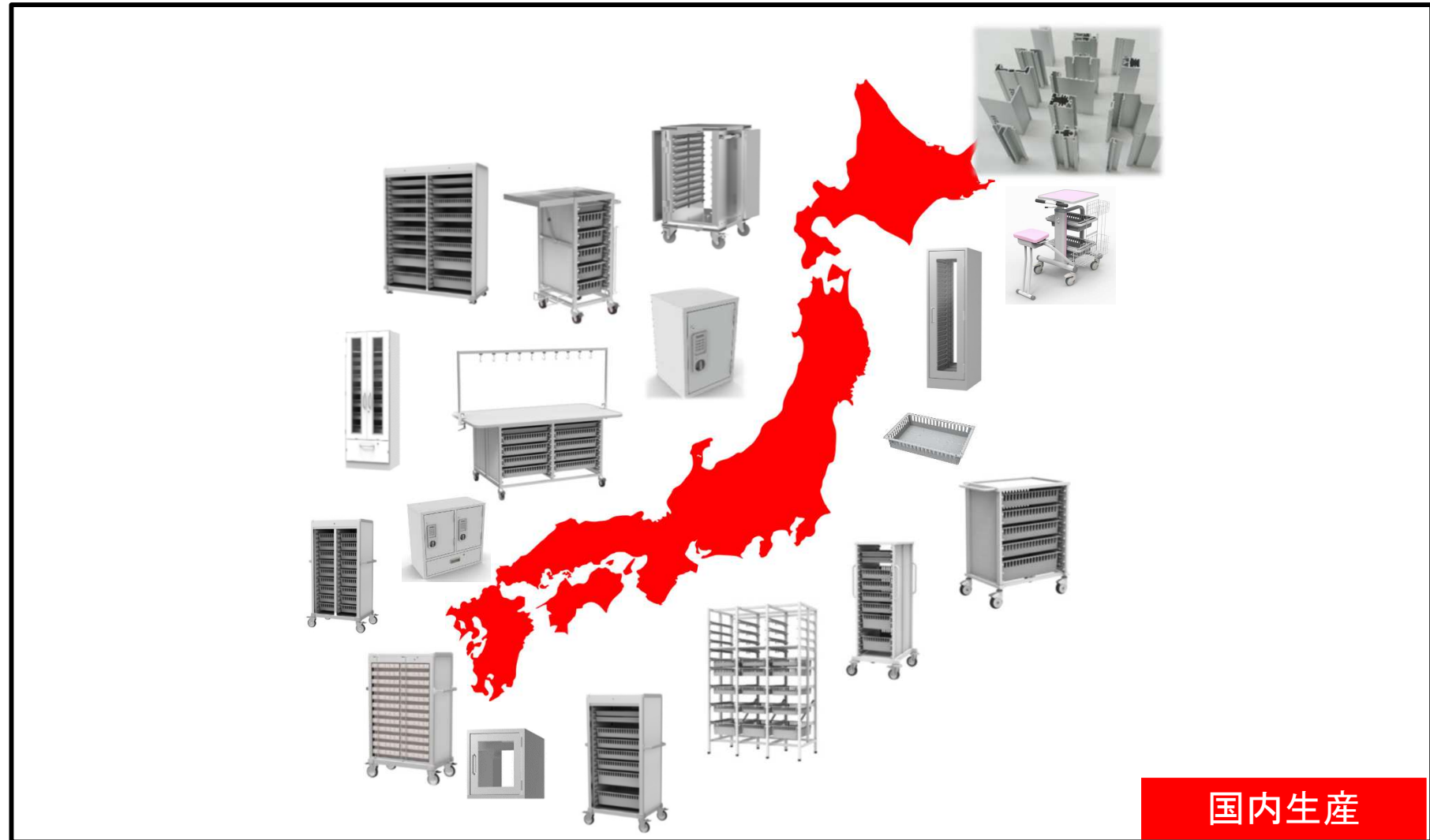

※画像はイメージです、地図は全ての日本領土を表示するものではありません

効率的な物流管理のご提案 病棟スタッフステーション

プランニングのポイント

平面図を基にスタッフの動線を考えてレイアウトプランをご提案します。

病棟スタッフステーション向け商品



作業台



注射薬カート



与薬カート



材料キャビネット



作業台キャビネット



救急カート



ナースカート



効率的な物流管理のご提案 中央材料室

プランニングのポイント

平面図を基にスタッフの動線を考えてレイアウトプランをご提案します。

物流中心の中央材料室では物流の動きに配慮からISO規格に準じたトレー、バスケットを用いたシステムの構築をご提案

中央材料室向け商品



滅菌材料キャビネット



中材作業台

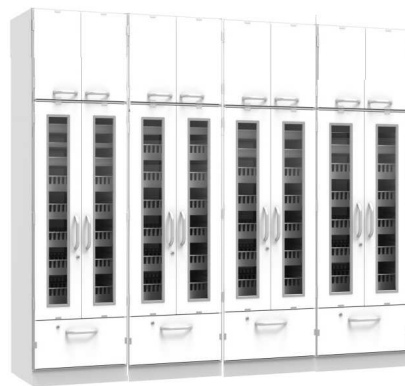

材料キャビネット

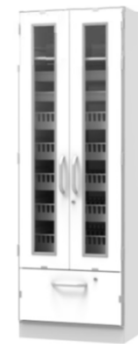

材料キャビネット



材料キャビネット



バススルーキャビネット



材料搬送カート



滅菌器材カート



シーラー台

効率的な物流管理のご提案

手術室・手術準備室

プランニングのポイント

平面図を基にスタッフの動線を考えてレイアウトプランをご提案します。

日々大量の物品を使用する手術部門では物流の動きに応じたシステムの構築をご提案



滅菌材料キャビネット(アルミ)

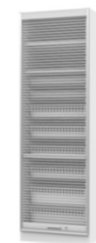

材料キャビネット



オープン棚



材料キャビネット(アルミ)



滅菌材料キャビネット(アルミ)



内視鏡収納カート



救急カート



材料搬送カート



麻酔カート

効率的な物流管理のご提案

アンギオCT室・血管撮影室等

プランニングのポイント

平面図を基にスタッフの動線を考えてレイアウトプランをご提案またANGIO CT室・血管撮影室等でよく使用される大量のステントカテ、診断カテ、ガイディングカテ等の物品を保管するための収納庫等を現場のニーズに合わせてご提案します。



カテーテルカート



カテーテル収納キャビネット



INDEX

● キャビネット SIMPLE AND BASIC SERIES P11			
特徴	P12		
● SIMPLE SERIES 連結キャビネット P13			
バリエーション	P14		
中間ユニット	P15		
下部ユニット	P18		
上部ユニット	P25		
昇降フィルター	P26		
● SIMPLE SERIES 窓下・壁面収納 P29			
バリエーション	P30		
天板	P31		
ドックユニット	P32		
ファイルユニット	P32		
ファイルワゴン	P34		
34トレイ収納	P35		
● SIMPLE SERIES 吊り棚・流し P37			
吊り棚	P38		
流し台	P39		
● SIMPLE SERIES トレイ収納タイプ P41			
バリエーション	P42		
特徴	P49		
H1200タイプ	P53		
H1690タイプ	P58		
H2290タイプ	P63		
薬剤キャビネット	P66		
レイアウトプラン	P67		
オプション部品・修理用部品・施工部材			
● SIMPLE SERIES 一般収納棚板タイプ P69			
バリエーション	P70		
H1200タイプ	P71		
H1690タイプ	P72		
H2290タイプ	P74		
● BASIC SERIES (64トレイシステム対応) P77			
ベーシックシリーズ バリエーション	P78		
特徴	P81		
ローキャビネット64(H1200)	P89		
ミドルキャビネット64(H1778)	P92		
ハイキャビネット64(H2100)	P96		
ハイキャビネット64上部収納付き(H2350)	P100		
上部収納・昇降フィルター64	P104		
薬剤キャビネット64	P106		
ハイキャビネット46(H2100)	P109		
ミドルキャビネット46(H1778)	P110		
ハイキャビネット46上部収納付き(H2350)	P111		
上部収納46	P112		
34トレイ用ハイキャビネット上部収納付き(H2350)	P113		
34トレイ用ミドルキャビネット(H1778)	P114		
34トレイキャビネット用昇降フィルター・上部収納	P116		
後付けアンブルケースユニット	P118		
● 64トレイシステムアクセサリ P119			
64トレイ・バスケット	P120		
64トレイ・バスケット仕切り板	P121		
64トレイインサート	P122		
デバイダーセット	P123		
棚板バリエーション	P124		
カンシ収納フック等	P125		
● 34トレイシステムアクセサリ P127			
34トレイ・バスケット	P128		
34トレイ・バスケット仕切り板	P128		
34トレイインサート	P129		
34トレイアダプター	P130		
● 作業台キャビネット BASIC and SIMPLE SERIES P131			
● SIMPLE SERIES 作業台CBT P132			
バリエーション	P132		
特徴	P133		
カート無しタイプ	P134		
カート付きタイプ	P135		
調剤作業台	P138		
ドックユニット	P139		
● BASIC SERIES 作業台CBT P140			
バリエーション	P140		
特徴	P141		
カート無しタイプ	P143		
カート付きタイプ	P144		
レイアウト例	P146		
バリエーション・品番展開	P147		
下部引出タイプ	P148		
作業台キャビネットカート	P149		
● アルミフレームキャビネット P151			
アルミキャビネット バリエーション	P152		
特徴	P153		
64シャッター付き	P154		
46シャッター付き	P155		
64オープンタイプ	P156		
46オープンタイプ	P157		
アルミ減菌器材キャビネット	P158		
● アンギオCT室・血管撮影室等関連商品 P159			
心カテ室関連	P160		
収納ユニットSIMPLE	P161		
カテーテルフックユニットSIMPLE	P162		
上部収納ユニットSIMPLE	P165		
収納ユニットBASIC	P166		
参考レイアウトプラン			
納品事例	P168		
カテーテルフック付きアルミカート	P170		
内視鏡収納カート	P170		
● 薬品保管庫 P171			
バリエーション	P172		
薬品保管庫ピットロック式	P173		
薬品保管庫テンキー式・ナンバーロック式・シリンダー錠式	P176		
連結例	P182		
薬品保管庫コンパクトテンキー式	P183		
● ステンレス収納庫 P185			
バリエーション	P186		
ステンレス収納庫	P187		
ステンレス収納庫上部ユニット	P189		
滅菌物収納庫	P190		
● ステンレスパスボックス P191			
特徴	P192		
パススルーキャビネット	P193		
パスボックス	P196		
採尿パスボックス	P198		
● オープンラック P199			
特徴	P200		
64タイプ	P201		
46タイプ	P202		
付属品無し64・46	P203		
● アルミマルチカート・処置カート P205			
アルミ処置カート	P206		
アルミマルチカート	P206		
● 軽量アルミマルチカート P207			
特徴	P208		
基本スペック	P210		
軽量アルミマルチカート2段	P213		
軽量アルミマルチカート3段	P215		
軽量アルミマルチカート3段取っ手無し	P220		
軽量アルミマルチカートIV付き	P223		
軽量アルミマルチカート34タイプ2段	P227		
軽量アルミマルチカート34タイプ2段取っ手無し	P227		
軽量アルミマルチカート34タイプ3段	P228		
軽量アルミマルチカート34タイプ3段取っ手無し	P229		
● 搬送・運搬カート P231			
特徴	P232		
材料搬送カート	P233		
多目的カート	P235		
包帯交換カート	P235		

INDEX

● 麻酔カート 特徴 ステンレス麻酔カート アルミ麻酔カート オプション	P237 P238 P239 P242 P243	● アルミ与薬カート バリエーション 特徴 与薬カート 与薬カート持参薬ケース付き オプション	P293 P294 P295 P300 P302 P303	● 別製ホワイトボード 別製ホワイトボード	P393 P394
● ナースカート バリエーション 特徴 椅子付きナースカート(トレイ3段) ナースカート(トレイ3段) 椅子付きナースカート(トレイ2段) ナースカート(トレイ2段) 使用例	P245 P246 P247 P250 P251 P252 P253 P254	● 病棟作業台 バリエーション スチール作業台 特徴 奥行500タイプ 奥行650タイプ 奥行700タイプ 奥行944タイプ 下段引出しタイプ オプション マジック扉タイプ	P307 P308 P310 P310 P318 P319 P325 P328 P329 P333 P348	● スチール保管庫 商品説明 A4サイズ対応保管庫 保管庫 大型保管庫 更衣ロッカー クリーンロッカー シューズボックス 消毒スタンド	P395 P396 P398 P400 P402 P405 P410 P411 P413
● ナーステーブル・ナースピット バリエーション 組み立て式ナーステーブル 組み立て式ナースピット ナースピット 角型・丸形ナースピット	P255 P256 P257 P258 P260 P261	アルミ作業台 特徴 IV付き作業台 IV無し作業台	P351 P352 P352 P354	● 造作家具 工事までの流れ 参考写真 納品実績	P415 P416 P417 P419
● アルミ救急カート 救急カートの特徴 救急カート オプション	P263 P264 P266 P267	ステンレス作業台 特徴 作業台	P357 P357 P358	● ご注意とお願い	P422
● アルミ搬送カート バリエーション 特徴 64搬送カートカテゴリーポケット付き 64搬送カートカテゴリーフック付き 64搬送カートシャッター付き 64搬送カート2列シャッター付き 46搬送カート2列シャッター付き 64搬送カートオープンタイプ1列 64搬送カートオープンタイプ2列	P269 P270 P271 P272 P272 P273 P275 P276 P277 P288	● 中材作業台 特徴 中材作業台 滅菌バック作業台	P363 P364 P365 P367		
● アルミ注射薬(オーダリング)カート バリエーション 特徴 注射薬カートシャッター付き 注射薬カートオープンタイプ オプション	P279 P280 P281 P283 P287 P291	● 滅菌器材カート 滅菌器材カート(コンテナワゴン)	P369 P370		
		● 点滴スタンド 点滴スタンド 修理用部品 特徴・機能紹介	P373 P374 P375 P376		
		● 多連式点滴スタンド 準備中	P*** P***		
		● メンテナンス部品 メンテナンス部品	P387 P389		

セミナスCABINET SERIES



Basic Series

堅牢性・意匠性・機能性を備えた
ベーシックシリーズ



Simple Series

機能性を持ちながらコストパフォーマンスに優れた
シンプルシリーズ

Simple Series と Basic Series の商品比較

	Simple Series	Basic Series
定価	安価	標準
バリエーション	107品番	68品番
レール	サイドレール(当社開発品)	サイドウォール(当社開発品)
	低圧メラミン化粧板t19.2	低圧メラミン化粧板t19.2+アルミ(当社開発品)
トレの収納方向	64	64,46,34
耐震ラッチ	有	無
アングルヒンジ	既製品	当社開発品
アジャスターベース	既製品	当社開発品
扉	低圧メラミン化粧板t19.2	メラミン化粧板+アルミ押し出し材(当社開発品)
提案方法	収納庫・窓下作業台・流し・吊り棚等のバリエーションがあるので部屋としての提案が可能	医療器材の収納庫として
硝子押さえ	樹脂当社開発品+既成品	アルミ当社開発品

★ 寸法表記について

奥行寸法は特記ない限り取っ手を含めた寸法で表示しています。













SYSTEM FURNITURE

CABINET SIMPLE SERIES (連結キャビネットシリーズ)



材料キャビネット・薬剤キャビネット・一般収納キャビネット | シンプルシリーズ

Simple Series 上下分割タイプのバリエーション

ファイラー CH2500			
上部ユニット CH600			
中間ユニット CH820			
下部ユニット CH870			
区分	トレイシステム収納タイプ [°]	一般収納タイプ [°]	シッターユニット

上記ユニットを組みすることができます。詳しくは各商品ページ参照合わせることに
によりユーザー様の希望に合った商品を提供

オープンキャビネット・64タイプ



CB-OPU082N

セット価格 ¥155,200

「セット外寸」 W647.4 × D527 × H820mm

- 材質 本体 低圧メラミン化粧板 白色
- 仕様 樹脂サイドレール付き

項目	トレイ
セット内容	TRY-645 2個 BAS-6410 4個
トレイ内寸	TRY-645 w538*d338*h52mm
	BAS-6410 w535*d335*h102mm
	BAS-6417 w528*d328*h162mm
トレインサート・仕切り板・名札等は別途手配ください。	



CB-OPUT082N

セット価格 ¥96,100

「セット外寸」 W647.4 × D527 × H820mm

- 材質 本体・扉 低圧メラミン化粧板 白色
- 仕様 可動棚 2枚 ダボ 5段

ダブルガラスキャビネット・64タイプ



扉を開けた状態

CB-WGU082N

セット価格 ¥285,100

「セット外寸」 W647.4 × D595 × H820mm

- 材質 本体 低圧メラミン化粧板 白色
- 仕様 扉 低圧メラミン化粧板(白色) 鍵付き
- 耐震ラッチ付き
- 樹脂サイドレール付き
- アルミハンドル
- 強化ガラスt4

項目	トレイ
セット内容	TRY-645 2個 BAS-6410 4個
トレイ内寸	TRY-645 w538*d338*h52mm
	BAS-6410 w535*d335*h102mm
	BAS-6417 w528*d328*h162mm
トレインサート・仕切り板・名札等は別途手配ください。	



扉を開けた状態

CB-WUT082N

セット価格 ¥218,400

「セット外寸」 W647.4 × D595 × H820mm

- 材質 本体・扉 低圧メラミン化粧板 白色
- 仕様 耐震ラッチ付き
- 取っ手 アルミ
- 可動棚 2枚 ダボ 5段
- 強化ガラスt4 鍵付き

1枚硝子扉キャビネット・64タイプ



扉を開けた状態

CB-SGU082N

セット価格 ¥251,800

「セット外寸」 W647.4 × D595 × H820mm

- 材質 本体 低圧メラミン化粧板 白色
- 仕様 扉 低圧メラミン化粧板(白色) 鍵付き
- 耐震ラッチ付き
- 樹脂サイドレール付き
- アルミハンドル
- 強化ガラスt4

項目	トレイ
セット内容	TRY-645 2個 BAS-6410 4個
トレイ内寸	TRY-645 w538*d338*h52mm
	BAS-6410 w535*d335*h102mm
	BAS-6417 w528*d328*h162mm
トレインサート・仕切り板・名札等は別途手配ください。	



扉を開けた状態

CB-SUT082N

セット価格 ¥191,800

「セット外寸」 W647.4 × D595 × H820mm

- 材質 本体・扉 低圧メラミン化粧板 白色
- 仕様 耐震ラッチ付き
- 取っ手 アルミ
- 可動棚 2枚 ダボ 5段
- 強化ガラスt4 鍵付き

1枚硝子扉キャビネット・64タイプ左ヒンジ



扉を開けた状態

CB-SGU082N・L

セット価格 ¥251,800

「セット外寸」 W647.4 × D595 × H820mm

- 材質 本体 低圧メラミン化粧板 白色
- 仕様 扉 低圧メラミン化粧板(白色) 鍵付き
- 耐震ラッチ付き
- 樹脂サイドレール付き
- アルミハンドル
- 強化ガラスt4

項目	トレイ
セット内容	TRY-645 2個 BAS-6410 4個
トレイ内寸	TRY-645 w538*d338*h52mm
	BAS-6410 w535*d335*h102mm
	BAS-6417 w528*d328*h162mm
トレインサート・仕切り板・名札等は別途手配ください。	



扉を開けた状態

CB-SUT082N・L

セット価格 ¥191,800

「セット外寸」 W647.4 × D595 × H820mm

- 材質 本体・扉 低圧メラミン化粧板 白色
- 仕様 耐震ラッチ付き
- 取っ手 アルミ
- 可動棚 2枚 ダボ 5段
- 強化ガラスt4 鍵付き

参考レイアウト

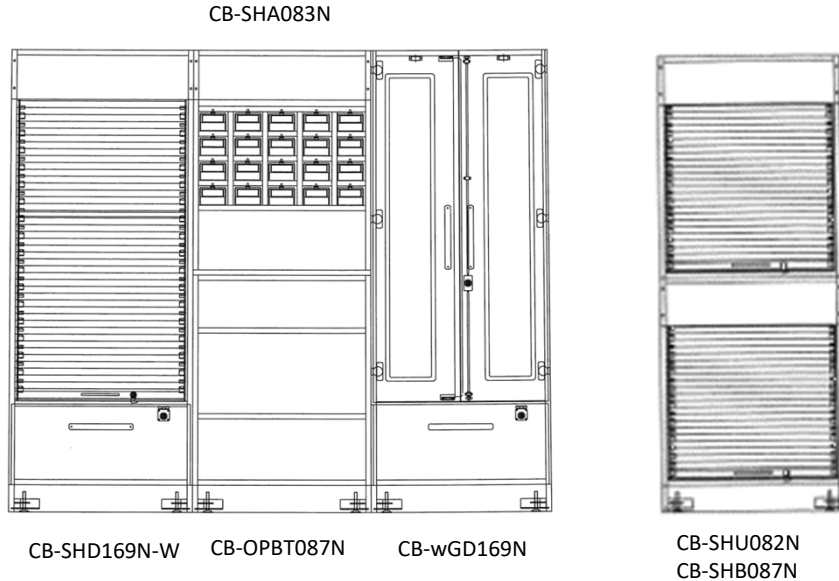

両開きキャビネット・64タイプ(ガラス無し扉)

CB-WCU082N セット価格 ¥257,400

- 「セット外寸」 W647.4 × D595 × H820mm
- 材質 本体 低圧メラミン化粧板 白色
 - 仕様 扉 低圧メラミン化粧板(白色) 鍵付き
耐震ラッチ付き
樹脂サイドレール付き
アルミハンドル

項目	トレイ
セット内容	TRY-645 2個 BAS-6410 4個
トレイ内寸	TRY-645 w538*d338*h52mm
	BAS-6410 w535*d335*h102mm
	BAS-6417 w528*d328*h162mm
トレイインサート・仕切り板・名札等は別途手配ください。	



扉を開けた状態

CB-WCUT082N セット価格 ¥200,000

- 「セット外寸」 W647.4 × D595 × H820mm
- 材質 本体・扉 低圧メラミン化粧板 白色
 - 仕様 耐震ラッチ付き
取っ手 アルミ
可動棚 2枚 ダボ 5段
鍵付き



扉を開けた状態

1枚扉キャビネット・64タイプ(ガラス無し扉)

CB-SCU082N セット価格 ¥240,000

- 「セット外寸」 W647.4 × D595 × H820mm
- 材質 本体 低圧メラミン化粧板 白色
 - 仕様 扉 低圧メラミン化粧板(白色) 鍵付き
耐震ラッチ付き
樹脂サイドレール付き
アルミハンドル

項目	トレイ
セット内容	TRY-645 2個 BAS-6410 4個
トレイ内寸	TRY-645 w538*d338*h52mm
	BAS-6410 w535*d335*h102mm
	BAS-6417 w528*d328*h162mm
トレイインサート・仕切り板・名札等は別途手配ください。	



扉を開けた状態

1枚扉キャビネット・64タイプ(ガラス無し扉)左ヒンジ

CB-SCU082N・L セット価格 ¥240,000

- 「セット外寸」 W647.4 × D595 × H820mm
- 材質 本体 低圧メラミン化粧板 白色
 - 仕様 扉 低圧メラミン化粧板(白色) 鍵付き
耐震ラッチ付き
樹脂サイドレール付き
アルミハンドル

項目	トレイ
セット内容	TRY-645 2個 BAS-6410 4個
トレイ内寸	TRY-645 w538*d338*h52mm
	BAS-6410 w535*d335*h102mm
	BAS-6417 w528*d328*h162mm
トレイインサート・仕切り板・名札等は別途手配ください。	



扉を開けた状態

CB-SCUT082N セット価格 ¥162,500

- 「セット外寸」 W647.4 × D595 × H820mm
- 材質 本体・扉 低圧メラミン化粧板 白色
 - 仕様 耐震ラッチ付き
取っ手 アルミ
可動棚 2枚 ダボ 5段
鍵付き



扉を開けた状態

CB-SCUT082N・L セット価格 ¥162,500

- 「セット外寸」 W647.4 × D595 × H820mm
- 材質 本体・扉 低圧メラミン化粧板 白色
 - 仕様 耐震ラッチ付き
取っ手 アルミ
可動棚 2枚 ダボ 5段
鍵付き



扉を開けた状態

キャビネット-3 64 連結キャビネット 中間ユニット H=820

参考組合せレイアウト

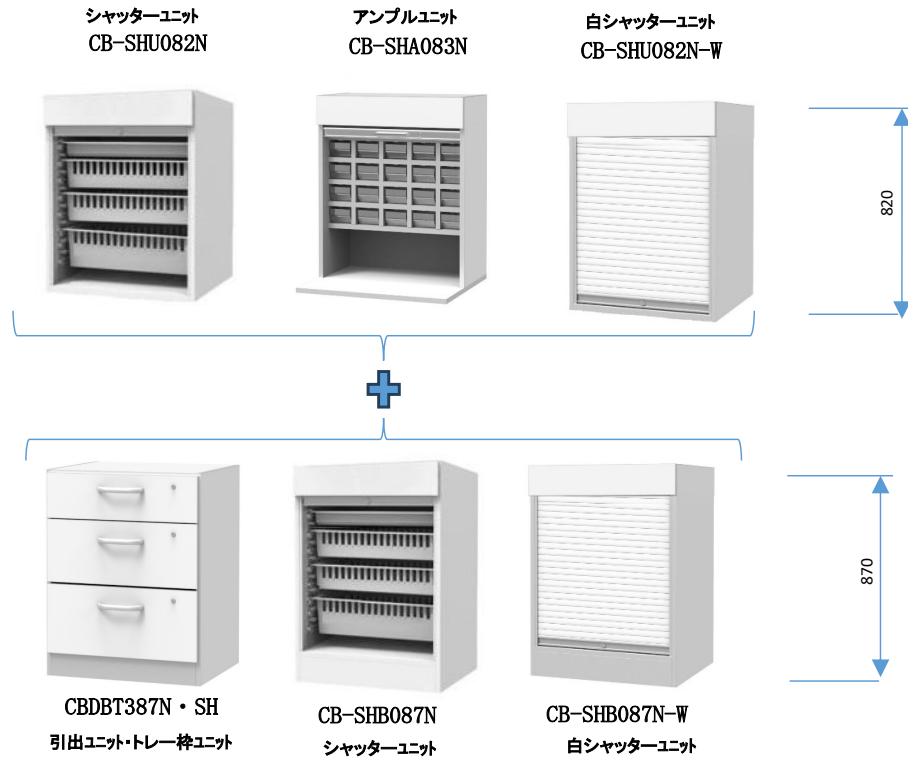

アンプルケースユニット

シャッター及び引出以外のユニットとは
セットできません。

CB-SHA083N-W セット価格 ¥250,000

「セット外寸」 W663.5 × D547 × H820mm

- 材質 本体 低圧メラミン化粧板 白色
- 仕様 扉 シャッター(白色) 鍵付き
アンプルケース20個付き

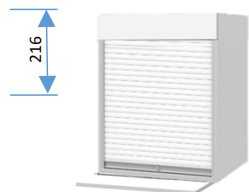

シャッターを開めた状態

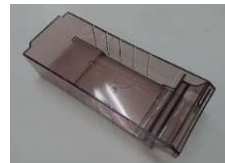

アンプルケース
OPクローズケースSS12段用名
札用紙付
CAS-15

シャッターを開めた状態

シャッターキャビネット・64タイプ・透明シャッター

CB-SHU082N セット価格 ¥280,000

「セット外寸」 W663.5 × D547 × H820mm

- 材質 本体 低圧メラミン化粧板 白色
- 仕様 扉 シャッター(透明) 鍵付き
樹脂サイドレール付き

(注)シャッターを開めたときはシャッターのパネ
が正面にXの状態で見えます。

シャッター及び引出以外のユニットとは
セットできません。



シャッターを開めた状態

項目	トレイ
セット内容	TRY-645 1個 BAS-6410 2個 BAS-6417 1個
トレイ内寸	TRY-645 w538*d338*h52mm BAS-6410 w535*d335*h102mm BAS-6417 w528*d328*h162mm
	トレイinsert・仕切り板・名札等は別途手配ください。

シャッターキャビネット・64タイプ・ホワイトシャッター

CB-SHU082N-W セット価格 ¥280,000

「セット外寸」 W663.5 × D547 × H820mm

- 材質 本体 低圧メラミン化粧板 白色
- 仕様 扉 シャッター(白色) 鍵付き
樹脂サイドレール付き

シャッター及び引出以外のユニットとは
セットできません。



シャッターを開めた状態

項目	トレイ
セット内容	TRY-645 1個 BAS-6410 2個 BAS-6417 1個
トレイ内寸	TRY-645 w538*d338*h52mm BAS-6410 w535*d335*h102mm BAS-6417 w528*d328*h162mm
	トレイinsert・仕切り板・名札等は別途手配ください。

キャビネット-4 64 連結キャビネット 下部ユニット H=870

シャッターユニット専用です。

シャッターキャビネット・64タイプ

シャッター及び引出以外のユニットとは
セットできません。

CB-SHB087N

セット価格 ¥300,000

「セット外寸」 W663.5×D547×H870mm

- 材質 本体 低圧メラミン化粧板 白色
 - 仕様 扉 シャッター(透明) 鍵付き
樹脂サイドレール付き
アジャスター付き アルミハンドル
- (注)シャッターを開めたときはシャッターのハネ
が正面にXの状態で見えます。

項目	トレイ
セット内容	TRY-645 1個 BAS-6410 2個 BAS-6417 1個
トレイ内寸	TRY-645 w538*d338*h52mm BAS-6410 w535*d335*h102mm BAS-6417 w528*d328*h162mm
	トレイサート・仕切り板・名札等は別途手配ください。



シャッターを開めた状態

シャッターユニット専用です。

シャッターキャビネット・64タイプ(下部ユニット)

シャッター及び引出以外のユニットとは
セットできません。

CB-SHB087N-W

セット価格 ¥300,000

「セット外寸」 W663.5×D547×H870mm

- 材質 本体 低圧メラミン化粧板 白色
- 仕様 扉 シャッター(白色) 鍵付き
樹脂サイドレール付き
アジャスター付き アルミハンドル

項目	トレイ
セット内容	TRY-645 1個 BAS-6410 2個 BAS-6417 1個
トレイ内寸	TRY-645 w538*d338*h52mm BAS-6410 w535*d335*h102mm BAS-6417 w528*d328*h162mm
	トレイサート・仕切り板・名札等は別途手配ください。



シャッターを開めた状態

シャッターユニット専用です。

引出キャビネット・64タイプ 引き出し3段・シャッター-CBT専用

シャッターユニット以外と
セットできません。

CB-DBHT387N・SH

セット価格 ¥236,900

「セット外寸」 W663.5×D595×H870mm

- 材質 本体・ロ板 低圧メラミン化粧板 白色
- 仕様 耐震ラッチ付き
取っ手 アルミ
引出3段・ソフトクローズ仕様
サイドレール付 鍵付き
アジャスター付き



引出を開けた状態

引出内寸
上段 w571*d372*h100
中段 w571*d372*h152
下段 w571*d372*h172

シャッターユニット専用です。

引出キャビネット・64タイプ 引き出し4段・シャッター-CBT専用

シャッターユニット以外と
セットできません。

CB-DBHT487N・SH

セット価格 ¥246,900

「セット外寸」 W663.5×D595×H870mm

- 材質 本体・ロ板 低圧メラミン化粧板 白色
- 仕様 耐震ラッチ付き
取っ手 アルミ
引出4段・ソフトクローズ仕様
サイドレール付 鍵付き
アジャスター付き



引出を開けた状態

引出内寸
上段 w571*d372*h82
中段 w571*d372*h82
中段下 w571*d372*h82
下段 w571*d372*h152

キャビネット-5 64 連結キャビネット 下部ユニット H=870

シャッターユニット専用です。

引出キャビネット・64(トレ収納タイプ)・シャッター-CBT専用

シャッターユニット以外と
セットできません。

CB-DBT387N・SH

セット価格 ¥310,400

「セット外寸」 W663.5 × D595 × H870mm

- 材質 本体 低圧メラミン化粧板 白色
- 仕様 口板 低圧メラミン化粧板(白色) 鍵付き
ソフトクローズ式スライドレール付き
アジャスター付き アルミハンドル

項目	トレイ
セット内容	TRY-645 0個 BAS-6410 1個 BAS-6417 2個
トレイ内寸	TRY-645 w538*d338*h52mm BAS-6410 w535*d335*h102mm BAS-6417 w528*d328*h162mm
	トレイ内サート・仕切り板・名札等は別途手配ください。



引出を開けた状態(内部深型トレイ)

トレイ枠説明

- 1段目・・・TRY-645、BAS-6410 の収納が可能です。
- 2・3段目・・・TRY-645、BAS-6410、BAS-6417 の収納が可能です。

引出キャビネット・64(トレ収納タイプ)

CB-DBT387N

セット価格 ¥300,400

「セット外寸」 W647.4 × D595 × H870mm

- 材質 本体 低圧メラミン化粧板 白色
- 仕様 口板 低圧メラミン化粧板(白色) 鍵付き
ソフトクローズ式スライドレール付き
アジャスター付き アルミハンドル

項目	トレイ
セット内容	TRY-645 0個 BAS-6410 1個 BAS-6417 2個
トレイ内寸	TRY-645 w538*d338*h52mm BAS-6410 w535*d335*h102mm BAS-6417 w528*d328*h162mm
	トレイ内サート・仕切り板・名札等は別途手配ください。



引出を開けた状態(内部深型トレイ)

トレイ枠説明

- 1段目・・・TRY-645、BAS-6410 の収納が可能です。
- 2・3段目・・・TRY-645、BAS-6410、BAS-6417 の収納が可能です。

引出キャビネット・64タイプ 引き出し3段

CB-DBHT387N

セット価格 ¥226,900

「セット外寸」 W647.4 × D595 × H870mm

- 材質 本体・口板 低圧メラミン化粧板 白色
- 仕様 耐震ラッチ付き
取っ手 アルミ
引出3段・ソフトクローズ仕様スライドレール付
鍵付き
アジャスター付き



引出を開けた状態

引出内寸
上段 w555*d372*h100
中段 w555*d372*h152
下段 w555*d372*h172

引出キャビネット・64タイプ 引き出し4段

CB-DBHT487N

セット価格 ¥236,900

「セット外寸」 W647.4 × D595 × H870mm

- 材質 本体・口板 低圧メラミン化粧板 白色
- 仕様 耐震ラッチ付き
取っ手 アルミ
引出4段・ソフトクローズ仕様スライドレール付
鍵付き
アジャスター付き



引出を開けた状態

引出内寸
上段 w555*d372*h82
中段 w555*d372*h82
中段下 w555*d372*h82
下段 w555*d372*h152

キャビネット-6 64 連結キャビネット 下部ユニット H=870

オープンキャビネット・64タイプ



CB-OPB087N セット価格 ¥205,900

「セット外寸」 W647.4 × D527 × H870mm

- 材質 本体 低圧メラミン化粧板 白色
- 仕様 耐震ラッチ付き
樹脂サイドレール付き
アジャスター付き

項目	トレイ
セット内容	TRY-645 2個 BAS-6410 4個
トレイ内寸	TRY-645 w538*d338*h52mm
	BAS-6410 w535*d335*h102mm
	BAS-6417 w528*d328*h162mm
トレイ内サート・仕切り板・名札等は別途手配ください。	



CB-OPBT087N セット価格 ¥130,300

「セット外寸」 W647.4 × D527 × H870mm

- 材質 本体・扉 低圧メラミン化粧板 白色
- 仕様 可動棚 2枚 ダボ 5段
アジャスター付き

ダブルガラスキャビネット・64タイプ



扉を開けた状態



扉を開けた状態

CB-WGB087N セット価格 ¥290,000

「セット外寸」 W647.4 × D595 × H870mm

- 材質 本体 低圧メラミン化粧板 白色
- 仕様 扉 低圧メラミン化粧板(白色) 鍵付き
耐震ラッチ付き
樹脂サイドレール付き
アジャスター付き アルミハンドル
強化ガラスt4

項目	トレイ
セット内容	TRY-645 2個 BAS-6410 4個
トレイ内寸	TRY-645 w538*d338*h52mm
	BAS-6410 w535*d335*h102mm
	BAS-6417 w528*d328*h162mm
トレイ内サート・仕切り板・名札等は別途手配ください。	

CB-WGBT087N セット価格 ¥226,200

「セット外寸」 W647.4 × D595 × H820mm

- 材質 本体・扉 低圧メラミン化粧板 白色
- 仕様 耐震ラッチ付き
取っ手 アルミ
可動棚 2枚 ダボ 5段
強化ガラスt4 鍵付き
アジャスター付き

1枚硝子扉キャビネット・64タイプ



扉を開けた状態

CB-SGB087N セット価格 ¥260,100

「セット外寸」 W647.4 × D595 × H870mm

- 材質 本体 低圧メラミン化粧板 白色
- 仕様 扉 低圧メラミン化粧板(白色) 鍵付き
耐震ラッチ付き
樹脂サイドレール付き
アジャスター付き アルミハンドル
強化ガラスt4

項目	トレイ
セット内容	TRY-645 2個 BAS-6410 4個
トレイ内寸	TRY-645 w538*d338*h52mm
	BAS-6410 w535*d335*h102mm
	BAS-6417 w528*d328*h162mm
トレイ内サート・仕切り板・名札等は別途手配ください。	



扉を開けた状態

CB-SGBT087N セット価格 ¥199,200

「セット外寸」 W647.4 × D595 × H870mm

- 材質 本体・扉 低圧メラミン化粧板 白色
- 仕様 耐震ラッチ付き
取っ手 アルミ
可動棚 2枚 ダボ 5段
強化ガラスt4 鍵付き
アジャスター付き

1枚硝子扉キャビネット・64タイプ左ヒンジ



扉を開けた状態



扉を開けた状態

CB-SGB087N・L セット価格 ¥260,100

「セット外寸」 W647.4 × D595 × H870mm

- 材質 本体 低圧メラミン化粧板 白色
- 仕様 扉 低圧メラミン化粧板(白色) 鍵付き
耐震ラッチ付き
樹脂サイドレール付き
アジャスター付き アルミハンドル
強化ガラスt4

項目	トレイ
セット内容	TRY-645 2個 BAS-6410 4個
トレイ内寸	TRY-645 w538*d338*h52mm
	BAS-6410 w535*d335*h102mm
	BAS-6417 w528*d328*h162mm
トレイ内サート・仕切り板・名札等は別途手配ください。	

CB-SGBT087N・L セット価格 ¥199,200

「セット外寸」 W647.4 × D595 × H870mm

- 材質 本体・扉 低圧メラミン化粧板 白色
- 仕様 耐震ラッチ付き
取っ手 アルミ
可動棚 2枚 ダボ 5段
強化ガラスt4 鍵付き
アジャスター付き

引違扉キャビネット・64タイプ



CB-SDC087N セット価格 ¥230,000

「セット外寸」 W647.4 × D547 × H870mm

- 材質 本体・扉 低圧メラミン化粧板 白色
- 仕様 取っ手 埋め込みタイプ
可動棚 2枚 ダボ 5段
鍵付き
アジャスター付き



扉を開けた状態

1枚扉キャビネット・64タイプ(ガラス無し扉)



CB-SCB087N セット価格 ¥210,300

「セット外寸」 W647.4 × D595 × H870mm

- 材質 本体 低圧メラミン化粧板 白色
- 仕様 扉 低圧メラミン化粧板(白色) 鍵付き
耐震ラッチ付き
樹脂サイドレール付き
アジャスター付き アルミハンドル



扉を開けた状態

項目	トレイ
セット内容	TRY-645 2個 BAS-6410 4個
トレイ内寸	TRY-645 w538*d338*h52mm
	BAS-6410 w535*d335*h102mm
	BAS-6417 w528*d328*h162mm
	トレインサート・仕切り板・名札等は別途手配ください。



CB-SCBT087N セット価格 ¥149,300

「セット外寸」 W647.4 × D595 × H870mm

- 材質 本体・扉 低圧メラミン化粧板 白色
- 仕様 耐震ラッチ付き
取っ手 アルミ
可動棚 2枚 ダボ 5段
鍵付き
アジャスター付き



扉を開けた状態

両開きキャビネット・64タイプ(ガラス無し扉)



CB-WCB087N セット価格 ¥226,500

「セット外寸」 W647.4 × D595 × H870mm

- 材質 本体 低圧メラミン化粧板 白色
- 仕様 扉 低圧メラミン化粧板(白色) 鍵付き
耐震ラッチ付き
樹脂サイドレール付き
アジャスター付き アルミハンドル



扉を開けた状態

項目	トレイ
セット内容	TRY-645 2個 BAS-6410 4個
トレイ内寸	TRY-645 w538*d338*h52mm
	BAS-6410 w535*d335*h102mm
	BAS-6417 w528*d328*h162mm
	トレインサート・仕切り板・名札等は別途手配ください。

CB-WCBT087N セット価格 ¥165,600

「セット外寸」 W647.4 × D595 × H870mm

- 材質 本体・扉 低圧メラミン化粧板 白色
- 仕様 耐震ラッチ付き
取っ手 アルミ
可動棚 2枚 ダボ 5段
鍵付き
アジャスター付き



扉を開けた状態

1枚扉キャビネット・64タイプ(ガラス無し扉)左ヒンジ



CB-SCB087N・L セット価格 ¥210,300

「セット外寸」 W647.4 × D595 × H870mm

- 材質 本体 低圧メラミン化粧板 白色
- 仕様 扉 低圧メラミン化粧板(白色) 鍵付き
耐震ラッチ付き
樹脂サイドレール付き
アジャスター付き アルミハンドル



扉を開けた状態

項目	トレイ
セット内容	TRY-645 2個 BAS-6410 4個
トレイ内寸	TRY-645 w538*d338*h52mm
	BAS-6410 w535*d335*h102mm
	BAS-6417 w528*d328*h162mm
	トレインサート・仕切り板・名札等は別途手配ください。



CB-SCBT087N・L セット価格 ¥149,300

「セット外寸」 W647.4 × D595 × H870mm

- 材質 本体・扉 低圧メラミン化粧板 白色
- 仕様 耐震ラッチ付き
取っ手 アルミ
可動棚 2枚 ダボ 5段
鍵付き
アジャスター付き



扉を開けた状態

キャビネット-8 64 連結キャビネット 下部ユニット H=870

オープンキャビネット・64タイプ

CB-OPD087N

セット価格 ¥250,000

「セット外寸」 W647.4 × D595 × H870mm

- 材質 本体 低圧メラミン化粧板 白色
- 仕様 口板 低圧メラミン化粧板(白色) 鍵付き
樹脂サイドレール付き
アジャスター付き アルミハンドル
引き出し 鍵付き、ソフトクローズ付きスライドレール

項目	トレイ
セット内容	BAS-6410 2個 BAS-6417 2個
トレイ内寸	TRY-645 w538*d338*h52mm
	BAS-6410 w535*d335*h102mm
	BAS-6417 w528*d328*h162mm
	トレインサート・仕切り板・名札等は別途手配ください。

CB-OCDBT087N

セット価格 ¥185,000

「セット外寸」 W647.4 × D595 × H870mm

- 材質 本体 低圧メラミン化粧板 白色
- 仕様 可動棚1枚 ダボ3段
アジャスター付き アルミハンドル
引き出し 鍵付き、ソフトクローズ付きスライドレール

1枚扉キャビネット・64タイプ(ガラス無し扉)

CB-SCD087N

セット価格 ¥265,000

「セット外寸」 W647.4 × D595 × H870mm

- 材質 本体 低圧メラミン化粧板 白色
- 仕様 扉 低圧メラミン化粧板(白色) 鍵付き
耐震ラッチ付き
樹脂サイドレール付き
アジャスター付き アルミハンドル

項目	トレイ
セット内容	BAS-6410 2個 BAS-6417 2個
トレイ内寸	TRY-645 w538*d338*h52mm
	BAS-6410 w535*d335*h102mm
	BAS-6417 w528*d328*h162mm
	トレインサート・仕切り板・名札等は別途手配ください。

CB-SCDBT087N

セット価格 ¥200,000

「セット外寸」 W647.4 × D595 × H870mm

- 材質 本体 低圧メラミン化粧板 白色
- 仕様 扉 低圧メラミン化粧板(白色) 鍵付き
耐震ラッチ付き
可動棚1枚 ダボ3段
アジャスター付き アルミハンドル
引き出し 鍵付き、ソフトクローズ付きスライドレール

両開きキャビネット・64タイプ(ガラス無し扉)

CB-WCD087N

セット価格 ¥282,000

「セット外寸」 W647.4 × D595 × H870mm

- 材質 本体 低圧メラミン化粧板 白色
- 仕様 扉 低圧メラミン化粧板(白色) 鍵付き
耐震ラッチ付き
樹脂サイドレール付き
アジャスター付き アルミハンドル

項目	トレイ
セット内容	BAS-6410 2個 BAS-6417 2個
トレイ内寸	TRY-645 w538*d338*h52mm
	BAS-6410 w535*d335*h102mm
	BAS-6417 w528*d328*h162mm
	トレインサート・仕切り板・名札等は別途手配ください。

CB-WCDBT087N

セット価格 ¥217,000

「セット外寸」 W647.4 × D595 × H870mm

- 材質 本体 低圧メラミン化粧板 白色
- 仕様 可動棚1枚 ダボ3段
アジャスター付き アルミハンドル
引き出し 鍵付き、ソフトクローズ付きスライドレール

1枚扉キャビネット・64タイプ(ガラス無し扉)左ヒンジ

CB-SCD087N・L

セット価格 ¥265,000

「セット外寸」 W647.4 × D595 × H870mm

- 材質 本体 低圧メラミン化粧板 白色
- 仕様 扉 低圧メラミン化粧板(白色) 鍵付き
耐震ラッチ付き
樹脂サイドレール付き
アジャスター付き アルミハンドル

項目	トレイ
セット内容	BAS-6410 2個 BAS-6417 2個
トレイ内寸	TRY-645 w538*d338*h52mm
	BAS-6410 w535*d335*h102mm
	BAS-6417 w528*d328*h162mm
	トレインサート・仕切り板・名札等は別途手配ください。

CB-SCDBT087N・L

セット価格 ¥200,000

「セット外寸」 W647.4 × D595 × H870mm

- 材質 本体 低圧メラミン化粧板 白色
- 仕様 扉 低圧メラミン化粧板(白色) 鍵付き
耐震ラッチ付き
可動棚1枚 ダボ3段
アジャスター付き アルミハンドル
引き出し 鍵付き、ソフトクローズ付きスライドレール

キャビネット-9 64 連結キャビネット 下部ユニット H=870 ファイル・帳票収納

3列3段浅型仕様

3列3段浅型深型仕様

CB-OPBT0856N-LT132W

セット価格 ¥165,000

「セット外寸」 W647.4 × D527 × H 870mm



- 材質 本体:低圧メラミン化粧板t19.2 白色
- 仕様 内部 A4浅型5段が6個収納
透明トレイ寸法 250*340*35mm

ファイルトレイ1

CB-OPBT0856N-LT2331W

セット価格 ¥165,000

「セット外寸」 W647.4 × D527 × H 870mm



- 材質 本体:低圧メラミン化粧板t19.2 白色
- 仕様 内部 A4浅型1段 A4深型2段が4個収納
透明浅型トレイ寸法 250*340*35mm
透明深型トレイ寸法 250*340*75mm

内部 A4浅型4個 A4深型1段が2個収納
透明浅型トレイ寸法 250*340*35mm
透明深型トレイ寸法 250*340*75mm

ファイルトレイ2

ファイルトレイ3

3列3段浅型深型仕様

3列3段浅型深型仕様

CB-OPBT0856N-LT132WS

セット価格 ¥170,000

「セット外寸」 W663.5 × D527 × H 870mm



- 材質 本体:低圧メラミン化粧板t19.2 白色
- 仕様 内部 A4浅型5段が6個収納
透明トレイ寸法 250*340*35mm

シャッターユニット専用です。

ファイルトレイ1

CB-OPBT0856N-LT22312WS

セット価格 ¥170,000

「セット外寸」 W663.5 × D527 × H 870mm



- 材質 本体:低圧メラミン化粧板t19.2 白色
- 仕様 内部 A4浅型1段 A4深型2段が4個収納
透明浅型トレイ寸法 250*340*35mm
透明深型トレイ寸法 250*340*75mm

内部 A4浅型4個 A4深型1段が2個収納
透明浅型トレイ寸法 250*340*35mm
透明深型トレイ寸法 250*340*75mm

ファイルトレイ2

ファイルトレイ3

シャッターユニット専用です。

ファイル・帳票収納 レイアウトプラン

【 青字は価格改定 】

1690

中間ユニットタイプのキャビネット

ファイル・帳票収納

参考レイアウトプラン

CB-OPUT082N

CB-SGU082N
CB-SUT082N

CB-SHU082N

中間ユニットタイプのキャビネット

ファイル・帳票収納

CB-OPBT0856N-LT132W
CB-OPBT0856N-LT2331W

CB-OPBT0856N-L T22312WS

キャビネット-10 64 連結キャビネット 上部ユニット H=600

上部収納ユニット・64タイプ

リフト収納付き上部ユニット

CB-SOU656N

セット価格 ¥135,000

CB-SOUF656N

セット価格 ¥155,000

昇降フイラー連結用穴付き
「セット外寸」 W647.4 × D595 × H600mm

- 材質 本体・扉 低圧メラミン化粧板 白色
- 仕様 耐震ラッチ付き
取っ手 アルミ
可動棚 1枚 ダボ 3段

CB-SOU656N-RE

セット価格 ¥185,000

CB-SOUF656N-RE

セット価格 ¥205,000

昇降フイラー連結用穴付き
「セット外寸」 W647.4 × D595 × H600mm

- 材質 本体・扉 低圧メラミン化粧板 白色
- 仕様 耐震ラッチ付き
取っ手 アルミ
リフト収納 W=600取付

【 青字は価格改定 】

シャッターユニット専用です。

上部収納ユニット・64タイプ



CB-SOU666N

セット価格 ¥135,000

CB-SOUF666N

セット価格 ¥158,200

昇降フイラー連結用穴付き

「セット外寸」 W663.5 × D595 × H600mm

□材質 本体・扉 低圧メラミン化粧板 白色

□仕様 耐震ラッチ付き
取っ手 アルミ
可動棚 1枚 ダボ 3段

シャッターユニット専用です。

リフト収納付き上部ユニット



CB-SOU666N-RE

セット価格 ¥185,000

CB-SOUF666N-RE

セット価格 ¥205,000

昇降フイラー連結用穴付き

「セット外寸」 W663.5 × D595 × H600mm

□材質 本体・扉 低圧メラミン化粧板 白色

□仕様 耐震ラッチ付き
取っ手 アルミ
リフト収納 W=600取付

昇降フイラー 単独用 セット例

CB-SOUF210SHN



昇降フイラー 並列用 セット例

左ユニット・CB-SOUF210SHNL

中間ユニット・CB-SOUF210SHNC

右ユニット・CB-SOUF210SHNR



キャビネット-11 昇降フイラー 単独用

昇降フイラー 室内高さ H=2500用

CB-SOUF210N

セット価格 ¥90,000

「セット外寸」 W647.4×D547×H210mm

☆ 昇降部の移動距離 0~30mm

□ 材質 本体:低圧メラミン化粧板白色



シャッターキャビネット用

昇降フイラー シャッターCBT用 室内高さ H=2500用

CB-SOUF210SHN

セット価格 ¥95,000

「セット外寸」 W663.5×D547×H210mm

☆ 昇降部の移動距離 0~30mm

□ 材質 本体:低圧メラミン化粧板白色



昇降フイラー 室内高さ H=2600用

CB-SOUF310N

セット価格 ¥110,000

「セット外寸」 W647.4×D547×H310mm

☆ 昇降部の移動距離 0~30mm

□ 材質 本体:低圧メラミン化粧板白色



シャッターキャビネット用

昇降フイラー シャッターCBT用 室内高さ H=2600用

CB-SOUF310SHN

セット価格 ¥115,000

「セット外寸」 W663.5×D547×H310mm

☆ 昇降部の移動距離 0~30mm

□ 材質 本体:低圧メラミン化粧板白色



昇降フイラー 室内高さ H=2700用

CB-SOUF410N

セット価格 ¥125,000

「セット外寸」 W647.4×D547×H410mm

☆ 昇降部の移動距離 0~30mm

□ 材質 本体:低圧メラミン化粧板白色



シャッターキャビネット用

昇降フイラー シャッターCBT用 室内高さ H=2700用

CB-SOUF410SHN

セット価格 ¥130,000

「セット外寸」 W663.5×D547×H410mm

☆ 昇降部の移動距離 0~30mm

□ 材質 本体:低圧メラミン化粧板白色



キャビネット-12 昇降フイラー 並列用

昇降フイラー 連結タイプ・室内高さ2500用

昇降フイラー シャッターCBT 連結タイプ・室内高さ2500用

昇降フイラー 連結タイプ・室内高さ2600用

室内高さ H=2500用

左ユニット・CB-SOUF210NL

セット価格 ¥90,000

「セット外寸」 W647.4×D547×H210mm



中間ユニット・CB-SOUF210NC

セット価格 ¥90,000

「セット外寸」 W647.4×D547×H210mm



右ユニット・CB-SOUF210NR

セット価格 ¥90,000

「セット外寸」 W647.4×D547×H210mm



室内高さ H=2500用

左ユニット・CB-SOUF210SHNL

セット価格 ¥95,000

「セット外寸」 W663.5×D547×H210mm



中間ユニット・CB-SOUF210SHNC

セット価格 ¥95,000

「セット外寸」 W663.5×D547×H210mm



右ユニット・CB-SOUF210SHNR

セット価格 ¥95,000

「セット外寸」 W663.5×D547×H210mm



室内高さ H=2600用

左ユニット・CB-SOUF310NL

セット価格 ¥110,000

「セット外寸」 W647.4×D547×H310mm



中間ユニット・CB-SOUF310NC

セット価格 ¥110,000

「セット外寸」 W647.4×D547×H310mm



右ユニット・CB-SOUF310NR

セット価格 ¥110,000

「セット外寸」 W647.4×D547×H310mm



☆ 上部収納内部よりアジャスターで調整して天井に隙間なく当てることができます。

キャビネット-13 64 連結キャビネット 昇降フイラー 並列用

☆ 上部収納内部よりアジャスターで調整して天井に隙間なく当てることができます。

☆ 昇降部の移動距離 0~30mm
□ 材質 本体:低圧メラミン化粧板白色

昇降フイラーシャッターCBT 連結タイプ・室内高さ2600用

昇降フイラー 連結タイプ・室内高さ2700用

昇降フイラー シャッターCBT 連結タイプ・室内高さ2700用

室内高さ H=2600用

左ユニット・CB-SOUF310SHNL

セット価格 ¥115,000

「セット外寸」 W663.5×D547×H310mm



中間ユニット・CB-SOUF310SHNC

セット価格 ¥115,000

「セット外寸」 W663.5×D547×H310mm



右ユニット・CB-SOUF310SHNR

セット価格 ¥115,000

「セット外寸」 W663.5×D547×H310mm



室内高さ H=2700用

左ユニット・CB-SOUF410NL

セット価格 ¥125,000

「セット外寸」 W647.4×D547×H410mm



中間ユニット・CB-SOUF410NC

セット価格 ¥125,000

「セット外寸」 W647.4×D547×H410mm

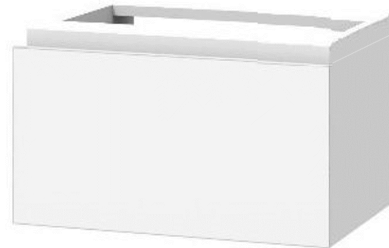

右ユニット・CB-SOUF410NR

セット価格 ¥125,000

「セット外寸」 W647.4×D547×H410mm



室内高さ H=2700用

左ユニット・CB-SOUF410SHNL

セット価格 ¥130,000

「セット外寸」 W663.5×D547×H410mm



中間ユニット・CB-SOUF410SHNC

セット価格 ¥130,000

「セット外寸」 W663.5×D547×H410mm

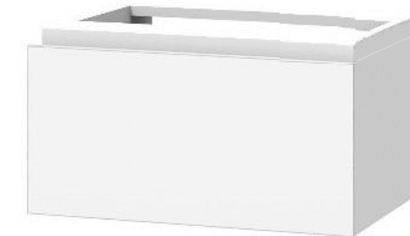

右ユニット・CB-SOUF410SHNR

セット価格 ¥130,000

「セット外寸」 W663.5×D547×H410mm



SYSTEM FURNITURE

CABINET SIMPLE SERIES (窓下・壁面 収納)



材料キャビネット・薬剤キャビネット・一般収納キャビネット | シンプルシリーズ

壁面作業ユニットのバリエーション

吊り棚



作業台天板



下部ユニット



連結キャビネットシリーズ
(下部ユニットの全機種対象。)
P18～P23参照

壁面作業台ユニット-10 H=870

作業天板

メラミンポストフォーム仕様

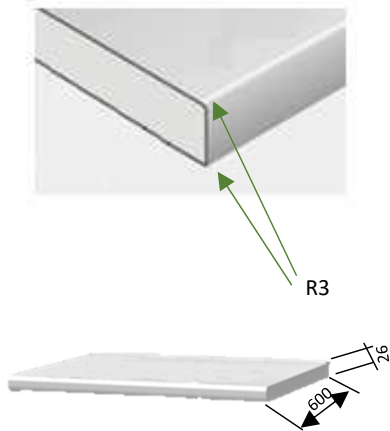

CB-TM18KVA 価格 ¥37,500

W=1800まで D=600 t=26

CB-TM24KVA 価格 ¥48,900

W=2400まで D=600 t=26

CB-TM30KVA 価格 ¥61,000

W=3000まで D=600 t=26

メラミン化粧板 ポストフォーム加工 R=3
標準色 K60001KG 白色

床からの高さH=896

作業天板

木口 ローカンテックス t2仕様

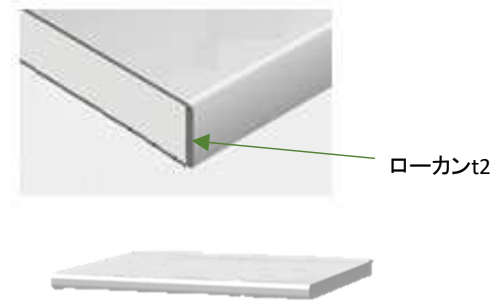
メラミン化粧板貼り 前木口 ローカンテックス
アルミ色
W***xD600xt25
標準色 K60001KG 白色
L=2400以上は分割になります。

CB-TL09 価格 ¥16,500

W=900まで D=600 t=25

CB-TL15 価格 ¥31,000

W=1500まで D=600 t=25

CB-TL18 価格 ¥37,900

W=1800まで D=600 t=25

CB-TL24 価格 ¥50,000

W=2400まで D=600 t=25

床からの高さH=895

作業天板

木口 打ち込みエッジ仕様

木口 打ち込みエッジ t25 色ライトグレー

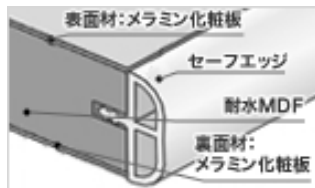
表面 メラミン化粧板貼り 前木口
打ち込みエッジ巻きライトグレー色
W***xD600xt25
標準色 K60001KG 白色
L=2400以上は分割になります。

CB-TU09 価格 ¥25,500

W=900まで D=600 t=25

CB-TU15 価格 ¥47,000

W=1500まで D=600 t=25

CB-TU18 価格 ¥57,900

W=1800まで D=600 t=25

CB-TU24 価格 ¥77,000

W=2400まで D=600 t=25

CB-TU30 価格 ¥86,000

W=3000まで D=600 t=25

床からの高さH=895

作業天板

ステンレス天板仕様



天板 ステンレス SUS304 t1.0 #400

L=2400以上は分割になります。

CB-TS09 価格 ¥64,300

W=900まで D=600 t=30

CB-TS15 価格 ¥114,500

W=1500まで D=600 t=30

CB-TS18 価格 ¥121,500

W=1800まで D=600 t=30

CB-TS24 価格 ¥188,700

W=2400まで D=600 t=30

床からの高さH=900

壁面作業台ユニット-10 H=870 ドックユニット

ドック ユニット L=1337

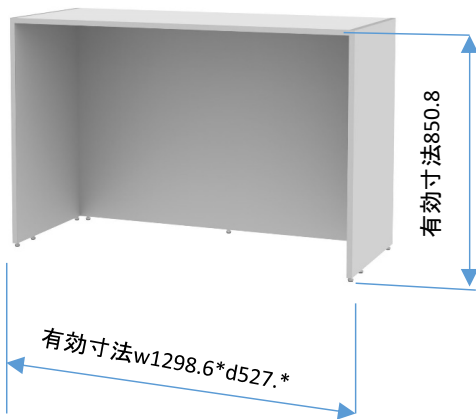

DK-135N

セット価格 ¥150,000

「セット外寸」W1337×D547×H870mm

- 材質 本体 低圧メラミン化粧板 白色
- 仕様 アジャスター付き

樹脂A4ケース収納 3連

CB-ODB787N

セット価格 ¥290,000

CB-ODB787N2

価格 ¥231,000

A4トレユニット含まず

「セット外寸」W788×D595×H870mm

- 材質 本体 低圧メラミン化粧板 白色
- 仕様 口板 低圧メラミン化粧板(白色) 鍵付き
アジャスター付き アルミハンドル
引出 鍵付き、ソフトクローズ付きスライドレール
上部 A4トレ-6段x3列付き
引出有効寸法 694*372*172



引出を開けた状態

ドック ユニット L=1295

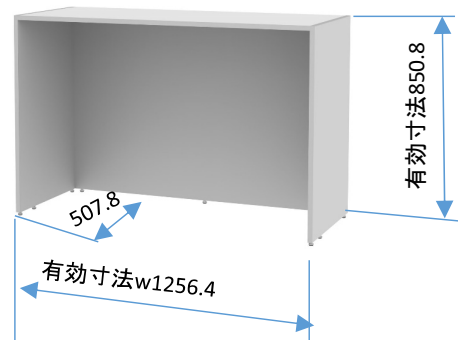

DK-125N

セット価格 ¥144,100

「セット外寸」W1294.8×D527×H870mm

- 材質 本体 低圧メラミン化粧板 白色
- 仕様 アジャスター付き

樹脂A4ケース収納 2連

CB-ODB587N

セット価格 ¥190,000

CB-ODB587N2

価格 ¥154,000

A4トレユニット含まず

「セット外寸」W540×D595×H870mm

- 材質 本体 低圧メラミン化粧板 白色
- 仕様 口板 低圧メラミン化粧板(白色) 鍵付き
アジャスター付き アルミハンドル
引出 鍵付き、ソフトクローズ付きスライドレール
上部 A4トレ-6段x2列付き
引出有効寸法 447*372*172



引出を開けた状態

ドック ユニット L=647

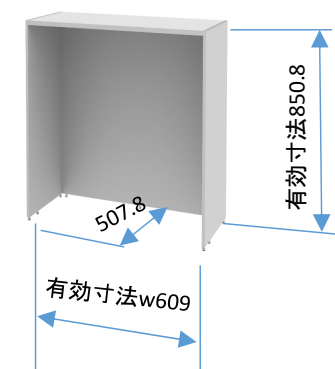

DK-065N

セット価格 ¥85,000

「セット外寸」W647.4×D527×H870mm

- 材質 本体 低圧メラミン化粧板 白色
- 仕様 アジャスター付き

引出オープンユニット

DK-065DN

セット価格 ¥105,000

「セット外寸」W647.4×D527×H870mm

- 材質 本体 低圧メラミン化粧板 白色
- 仕様 アジャスター付き
引出側板 ポリ合板
スライドレール付き
取っ手 アルミアルマイト



ファイル・帳票収納-1

3列3段浅型仕様

CB-OPBT0885N-LT133W

セット価格 ¥198,000

「セット外寸」 W832.8×D527×H 870mm

- 材質 本体:低圧メラミン化粧板t19.2 白色
- 仕様 内部 A4浅型5段が9個収納
透明トレイ寸法 250*340*35mm

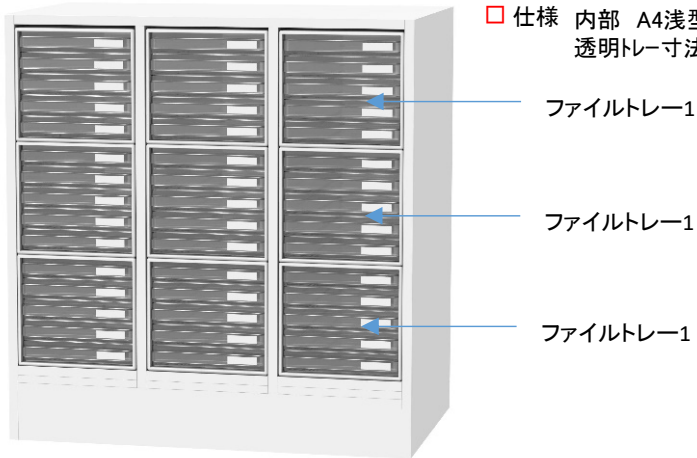

ファイルトレイ-1

ファイルトレイ-1

ファイルトレイ-1

3列3段浅型深型仕様

CB-OPBT0885N-LT22313W

セット価格 ¥198,000

「セット外寸」 W832.8×D527×H 870mm

- 材質 本体:低圧メラミン化粧板t19.2 白色
- 仕様 内部 A4浅型1段 A4深型2段が6個収納
透明浅型トレイ寸法 250*340*35mm
透明深型トレイ寸法 250*340*75mm

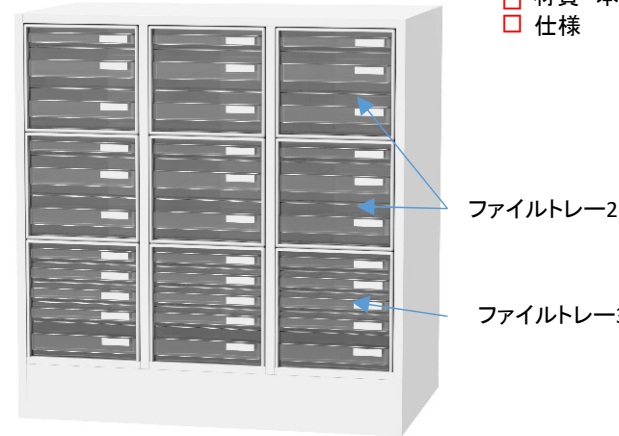

ファイルトレイ-2

ファイルトレイ-3

- 内部 A4浅型4個 A4深型1段が3個収納
透明浅型トレイ寸法 250*340*35mm
透明深型トレイ寸法 250*340*75mm

2列3段浅型仕様

CB-OPBT0855N-LT132W

セット価格 ¥163,000

「セット外寸」 W561.6×D527×H 870mm

- 材質 本体:低圧メラミン化粧板t19.2 白色
- 仕様 内部 A4浅型5段が6個収納
透明トレイ寸法 250*340*35mm

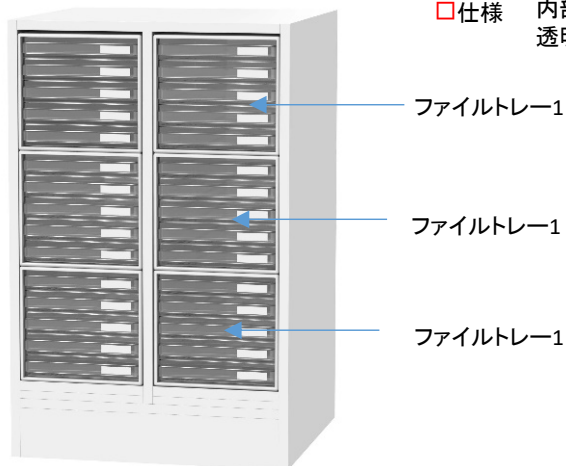

ファイルトレイ-1

ファイルトレイ-1

ファイルトレイ-1

2列3段浅型深型仕様

CB-OPBT0855N-LT22312W

セット価格 ¥163,000

「セット外寸」 W561.6×D527×H 870mm

- 材質 本体:低圧メラミン化粧板t19.2 白色
- 仕様 内部 A4浅型1段 A4深型2段が4個収納
透明浅型トレイ寸法 250*340*35mm
透明深型トレイ寸法 250*340*75mm

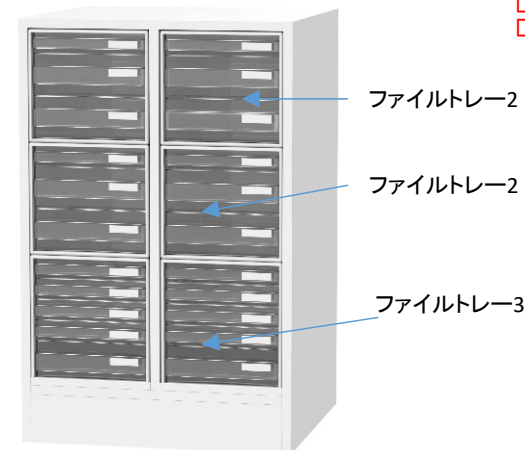

ファイルトレイ-2

ファイルトレイ-2

ファイルトレイ-3

- 内部 A4浅型4個 A4深型1段が2個収納
透明浅型トレイ寸法 250*340*35mm
透明深型トレイ寸法 250*340*75mm

ファイル・帳票収納-2

1列2段浅型仕様
ファイル収納ワゴン

WG-OPBT0856N-LT12W

セット価格 ¥75,000

「セット外寸」 W290×D365×H 566mm

材質 本体:低圧メラミン化粧板t19.2 白色

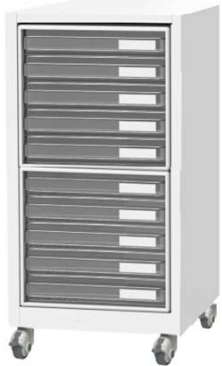

内部 A4浅型5段が2個収納
透明トレイ寸法 250*340*35mm
キャスターストッパー付き4個

1列2段浅型仕様
ファイル収納ワゴン

WG-OPBT0856N-LT22W

セット価格 ¥75,000

「セット外寸」 W290×D365×H 566mm

材質 本体:低圧メラミン化粧板t19.2 白色



内部 A4深型3段が2個収納
透明トレイ寸法 250*340*75mm
キャスターストッパー付き4個
ファイルトレイ-2 2段

1列2段浅型仕様
ファイル収納ワゴン

WG-OPBT0856N-LT1121W

セット価格 ¥75,000

「セット外寸」 W290×D365×H 566mm

材質 本体:低圧メラミン化粧板t19.2 白色

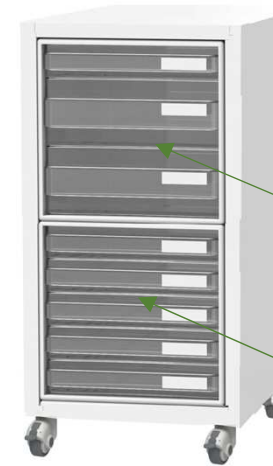

ファイルトレイ-2

ファイルトレイ-1

内部 A4深型3段が1個収納
透明トレイ寸法 250*340*75mm
A4浅型5段1個収納
透明トレイ寸法 250*340*35
キャスターストッパー付き4個



ICUカート

参考レイアウト

CB-WGU082N



CB-SG169N

DK-125N

CB-SGU082N



DK-065N

CB-SHD169N

壁面作業台ユニット-9 H=870 34トレイタイプ

ダブルガラスキャビネット・34タイプ

CB-WGB087N-34

セット価格 ¥350,000



「セット外寸」 W681.4×D595×H870mm

- 材質 本体 低圧メラミン化粧板 白色
- 仕様 扉 低圧メラミン化粧板(白色) 鍵付き
耐震ラッチ付き
樹脂サイドレール付き
アジャスター付き アルミハンドル
強化ガラスt4

項目	トレイ
セット内容	TRY-345 4個 BAS-3410 8個
トレイ内寸	TRY-345 w245*d345*h52mm BAS-3410 w245*d345*h102mm
	トレイinsert・仕切り板・名札等は別途手配ください。



扉を開けた状態



参考レイアウト

CB-TS15

CB-SGD169N

CB-WGB087N-34

FB-SS126DN

オープンキャビネット・34タイプ

CB-OPB087N-34

セット価格 ¥255,900



「セット外寸」 W681.4×D527×H870mm

- 材質 本体 低圧メラミン化粧板 白色
- 仕様 樹脂サイドレール付き
アジャスター付き

項目	トレイ
セット内容	TRY-345 4個 BAS-3410 8個
トレイ内寸	TRY-345 w245*d345*h52mm BAS-3410 w245*d345*h102mm
	トレイinsert・仕切り板・名札等は別途手配ください。

ダブル扉キャビネット・34タイプ(ガラス無し扉)

CB-WCB087N-34

セット価格 ¥280,000

「セット外寸」 W681.4×D595×H870mm

- 材質 本体 低圧メラミン化粧板 白色
- 仕様 扉 低圧メラミン化粧板(白色) 鍵付き
耐震ラッチ付き
樹脂サイドレール付き
アジャスター付き アルミハンドル



項目	トレイ
セット内容	TRY-345 4個 BAS-3410 8個
トレイ内寸	TRY-345 w245*d345*h52mm BAS-3410 w245*d345*h102mm
	トレイinsert・仕切り板・名札等は別途手配ください。



扉を開けた状態

memo

SYSTEM FURNITURE

SYSTEM FURNITURE

吊り棚・流し

一般家具-1 吊り棚

吊り棚 W=600

FB-TU656N

セット価格 ¥135,000



「セット外寸」 W600×D450×H600mm
(本体寸法)

- 材質 本体・扉 低圧メラミン化粧板 白色
- 仕様 耐震ラッチ付き
取っ手 アルミ
可動棚 1枚 ダボ 3段

吊り棚 W=900

FB-TU956N

セット価格 ¥155,000



「セット外寸」 W900×D450×H600mm
(本体寸法)

- 材質 本体・扉 低圧メラミン化粧板 白色
- 仕様 耐震ラッチ付き
取っ手 アルミ
可動棚 1枚 ダボ 3段

吊り棚 W=1200

FB-TU1256N

セット価格 ¥185,000



「セット外寸」 W1200×D450×H600mm
(本体寸法)

- 材質 本体・扉 低圧メラミン化粧板 白色
- 仕様 耐震ラッチ付き
取っ手 アルミ
可動棚 1枚 ダボ 3段

参考レイアウト



FB-TU656N 4連

☆その他の寸法等につきましては別途 ご相談ください。

一般家具-2 流し台

【 青字は価格改定 】

流し台 W=1200 一槽シンク



FB-SS126AN セット価格 ¥374,000

「セット外寸」 W1200×D600×H60/896mm
(本体寸法)

- 材質 本体・扉 低圧メラミン化粧板 白色
- 仕様 取っ手 アルミ
シンクSUS304 t1.0 #400 水槽深さ200mm
排水トラップ40A シングルレバー混合水栓付き
アジャスター付き

☆その他の寸法等につきましては別途 ご相談ください。

流し台 W=1200 二槽シンク



FB-SS126DN セット価格 ¥495,000

「セット外寸」 W1200×D600×H60/896mm
(本体寸法)

- 材質 本体・扉 低圧メラミン化粧板 白色
- 仕様 取っ手 アルミ
シンクSUS304 t1.0 #400 水槽深さ200mm
排水トラップ40A シングルレバー混合水栓付き
アジャスター付き

☆その他の寸法等につきましては別途 ご相談ください。

流し台 W=1200 一槽両水切り付きシンク



FB-SS126CN セット価格 ¥418,000

「セット外寸」 W1200×D600×H60/896mm
(本体寸法)

- 材質 本体・扉 低圧メラミン化粧板 白色
- 仕様 取っ手 アルミ
シンクSUS304 t1.0 #400 水槽深さ200mm
排水トラップ40A シングルレバー混合水栓付き
アジャスター付き

☆その他の寸法等につきましては別途 ご相談ください。

流し台 W=700 一槽シンク



CB-SSB087N セット価格 ¥358,000

「セット外寸」 W700×D600×H60/896mm
(本体寸法)

- 材質 本体・扉 低圧メラミン化粧板 白色
- 仕様 取っ手 アルミ
シンクSUS304 t1.0 #400 水槽深さ200mm
排水トラップ40A シングルレバー混合水栓付き
アジャスター付き
天板 : メラミン化粧板 ポストフォーム加工t26
50Aが必要な場合は別途依頼ください。
水槽寸法 450*270*180 アンダーシンク仕様

流し台 W=1200 一槽片水切り付きシンク



FB-SS126BN セット価格 ¥396,000

「セット外寸」 W1200×D600×H60/896mm
(本体寸法)

- 材質 本体・扉 低圧メラミン化粧板 白色
- 仕様 取っ手 アルミ
シンクSUS304 t1.0 #400 水槽深さ200mm
排水トラップ40A シングルレバー混合水栓付き
アジャスター付き

☆その他の寸法等につきましては別途 ご相談ください。

参考レイアウト

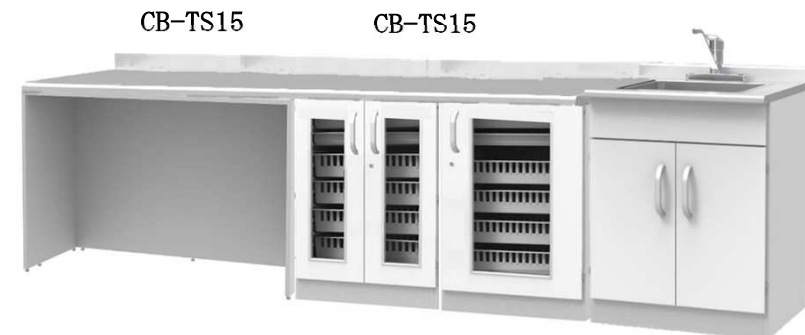

CB-TS15

CB-TS15

DK-135N

CB-WGB087N

CB-SGB087N

CB-SSB087N

memo































CABINET SIMPLE SERIES (Tray storage type)

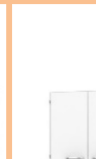

材料キャビネット・薬剤キャビネット | シンプルシリーズ
トレイ収納タイプ

Simple Series

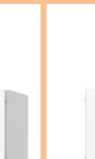

















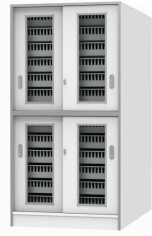

トレイ収納タイプのバリエーション①

	OPEN	1枚扉	1枚扉	2枚扉	シャッター	OPEN	1枚扉	1枚扉	2枚扉	シャッター
H1200										
H1690										
H2290										

(注)H1800,H2100の一体のキャビネットについては別途ご相談ください。

Simple Series

トレイ収納タイプのバリエーション②

	ガラス無しタイプ						引き戸タイプ		
H1200									
H1690									
H2290									

(注)H1800,H2100の一体のキャビネットについては別途ご相談ください。

Simple Series の特徴



シャッターの鍵について
鍵番号 ランダム 150種
マスターキー対応

扉、引出の鍵について
鍵番号 ランダム 100種
マスターキー対応

扉、引出部とシャッター部の鍵
を同番にすることはできません。

☆本体には60cm×40cmのモジュール化されたトレイ・バスケット類を収納する事ができます。

☆扉付は、保管物の確認ができるように透明強化硝子仕様と硝子無仕様、鍵付きで施錠ができます。

☆シャッター付は補完物の確認ができるように透明シャッターと白色の二種類になっており鍵付で施錠ができます。

☆600*400の国際規格トレーシステムである(海外)スキャン方式と(国内)サカセ方式の両方に対応できる「サイドウォール」を標準装備しています。

本体はさまざまなバリエーションからお選びいただけます。

本体正面木口、扉木口、口板木口はローカンアルミ色になっております。

◎島置を希望される場合は床固定をお願いします。

底板取り外し式の別製でご依頼ください。

使用 場所

病棟・外来・救急・透析・内視鏡・採血室・放射線・
検査・ICU・NICU・手術室・中央材料室等

Simple Series

CB-WGD169N ダブルガラスラテラルCBT



Simple Series

CB-SHD169N シャッターラテラルCBT



ラテラル収納部

Simple Series

CB-SH169N シャッター-CBT



バランス取付部



鍵部



Simple Series

使用部品



独自開発のアルミ取手
縦方向に長い大型の取手
楽に指を差し込める空間を確保
本体の意匠に合わせたアルミ取手

P=180 P=135を使用しております。



本体正面木口、扉はアルミ
色のローカンテックスt2mm貼
りでデザイン性に優れています。

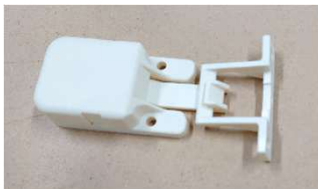

H=1000mm以上の扉には
耐震ラッチが取り付けられて
いますので地震時に内部の収
納物の落下を防ぐことができ
ます。



鍵はキャビネット毎に別番号になっております。
キーは2個 付属しております。 鍵のシリンダー
を交換することにより病棟毎に同番、マスター
キー仕様にする事が出来ます。
鍵が故障したときにはチェンジキーでシリンダー
部を交換することができます。 キーを紛失し
たときはセキュリティー上の問題でシリンダーを交
換することにより鍵番号を変更することが出来
ます。



破損しにくい(耐久性の高い)独自開発
のアングルヒンジ(海外製) 270° 開き
本体 ZDC 耐荷重 4kgf



アジャスターベース SECC t2.3
前後 四か所に取り付け
アジャスターはM10*75 レベル調整の
ために上部が六角になっている。
耐荷重150kgf



扉には磁力が強いマグネットが取り付
けてあります。
吸着力3.8kgf

キャビネット-7 64 H=1200

オープンキャビネット・64タイプ



CB-OP120N

セット価格 ¥195,600

「セット外寸」 W647.4 × D527 × H1200mm

- 材質 本体 低圧メラミン化粧板 白色
- 仕様 耐震ラッチ付き
樹脂サイドレール付き
アジャスター付き

項目	トレイ
セット内容	TRY-645 1個 BAS-6410 3個 BAS-6417 2個
トレイ内寸	TRY-645 w538*d338*h52mm BAS-6410 w535*d335*h102mm BAS-6417 w528*d328*h162mm
	トレインサート・仕切り板・名札等は別途手配ください。

ダブルガラスキャビネット・64タイプ



CB-WG120N

セット価格 ¥314,100

「セット外寸」 W647.4 × D595 × H1200mm

- 材質 本体 低圧メラミン化粧板 白色
- 仕様 扉 低圧メラミン化粧板(白色) 鍵付き
耐震ラッチ付き
樹脂サイドレール付き
アジャスター付き アルミハンドル
強化ガラスt4

項目	トレイ
セット内容	TRY-645 1個 BAS-6410 3個 BAS-6417 2個
トレイ内寸	TRY-645 w538*d338*h52mm BAS-6410 w535*d335*h102mm BAS-6417 w528*d328*h162mm
	トレインサート・仕切り板・名札等は別途手配ください。



扉を開けた状態

1枚硝子扉キャビネット・64タイプ



CB-SG120N

セット価格 ¥280,100

「セット外寸」 W647.4 × D595 × H1200mm

- 材質 本体 低圧メラミン化粧板 白色
- 仕様 扉 低圧メラミン化粧板(白色) 鍵付き
耐震ラッチ付き
樹脂サイドレール付き
アジャスター付き アルミハンドル
強化ガラスt4

項目	トレイ
セット内容	TRY-645 1個 BAS-6410 3個 BAS-6417 2個
トレイ内寸	TRY-645 w538*d338*h52mm BAS-6410 w535*d335*h102mm BAS-6417 w528*d328*h162mm
	トレインサート・仕切り板・名札等は別途手配ください。



扉を開けた状態

1枚硝子扉キャビネット・64タイプ左ヒンジ



CB-SG120N・L

セット価格 ¥280,100

「セット外寸」 W647.4 × D595 × H1200mm

- 材質 本体 低圧メラミン化粧板 白色
- 仕様 扉 低圧メラミン化粧板(白色) 鍵付き
耐震ラッチ付き
樹脂サイドレール付き
アジャスター付き アルミハンドル
強化ガラスt4

項目	トレイ
セット内容	TRY-645 1個 BAS-6410 3個 BAS-6417 2個
トレイ内寸	TRY-645 w538*d338*h52mm BAS-6410 w535*d335*h102mm BAS-6417 w528*d328*h162mm
	トレインサート・仕切り板・名札等は別途手配ください。



扉を開けた状態

キャビネット-8 64 H=1200 下部引出トレイ付き

オープンキャビネット・64タイプ

CB-OPD120N

セット価格 ¥255,400

「セット外寸」 W647.4 × D595 × H1200mm

- 材質 本体 低圧メラミン化粧板 白色
- 仕様 口板 低圧メラミン化粧板(白色) 鍵付き
耐震ラッチ付き
樹脂サイドレール付き
アジャスター付き アルミハンドル



引出を開けた状態(内部深型トレイ)

項目	トレイ
セット内容	TRY-645 1個 BAS-6410 3個 BAS-6417 2個
トレイ内寸	TRY-645 w538*d338*h52mm BAS-6410 w535*d335*h102mm BAS-6417 w528*d328*h162mm
	トレインサート・仕切り板・名札等は別途手配ください。

ダブルガラスキャビネット・64タイプ

CB-WGD120N

セット価格 ¥373,700

「セット外寸」 W647.4 × D595 × H1200mm

- 材質 本体 低圧メラミン化粧板 白色
- 仕様 扉 低圧メラミン化粧板(白色) 鍵付き
耐震ラッチ付き
樹脂サイドレール付き
アジャスター付き アルミハンドル
引き出し アルミトレイ枠 鍵付き
強化ガラスt4



引出を開けた状態(内部深型トレイ)

項目	トレイ
セット内容	TRY-645 1個 BAS-6410 3個 BAS-6417 2個
トレイ内寸	TRY-645 w538*d338*h52mm BAS-6410 w535*d335*h102mm BAS-6417 w528*d328*h162mm
	トレインサート・仕切り板・名札等は別途手配ください。



扉を開けた状態

1枚硝子扉キャビネット・64タイプ

CB-SGD120N

セット価格 ¥330,600

「セット外寸」 W647.4 × D595 × H1200mm

- 材質 本体 低圧メラミン化粧板 白色
- 仕様 扉 低圧メラミン化粧板(白色) 鍵付き
耐震ラッチ付き
樹脂サイドレール付き
アジャスター付き アルミハンドル
引き出し アルミトレイ枠 鍵付き
強化ガラスt4



引出を開けた状態(内部深型トレイ)

項目	トレイ
セット内容	TRY-645 1個 BAS-6410 3個 BAS-6417 2個
トレイ内寸	TRY-645 w538*d338*h52mm BAS-6410 w535*d335*h102mm BAS-6417 w528*d328*h162mm
	トレインサート・仕切り板・名札等は別途手配ください。



扉を開けた状態

1枚硝子扉キャビネット・64タイプ左ヒンジ

CB-SGD120N・L

セット価格 ¥330,600

「セット外寸」 W663.5 × D595 × H1200mm

- 材質 本体 低圧メラミン化粧板 白色
- 仕様 扉 低圧メラミン化粧板(白色) 鍵付き
耐震ラッチ付き
樹脂サイドレール付き
アジャスター付き アルミハンドル
引き出し アルミトレイ枠 鍵付き
強化ガラスt4



引出を開けた状態(内部深型トレイ)

項目	トレイ
セット内容	TRY-645 1個 BAS-6410 3個 BAS-6417 2個
トレイ内寸	TRY-645 w538*d338*h52mm BAS-6410 w535*d335*h102mm BAS-6417 w528*d328*h162mm
	トレインサート・仕切り板・名札等は別途手配ください。



扉を開けた状態

キャビネット-9 64 H=1200 下部引出トレー付き

1枚扉キャビネット硝子無し・64タイプ

CB-SCD120N

セット価格 ¥280,600

「セット外寸」 W647.4 × D595 × H1200mm

- 材質 本体 低圧メラミン化粧板 白色
- 仕様 扉 低圧メラミン化粧板(白色) 鍵付き
耐震ラッチ付き
樹脂サイドレール付き
アジャスター付き アルミハンドル
引き出し アルミトレイ枠 鍵付き

引出を開けた状態
(内部深型トレイ)



扉を開けた状態

項目	トレイ
セット内容	TRY-645 1個 BAS-6410 3個 BAS-6417 2個
トレイ内寸	TRY-645 w538*d338*h52mm BAS-6410 w535*d335*h102mm BAS-6417 w528*d328*h162mm
	トレイinsert・仕切り板・名札等は別途手配ください。

1枚扉キャビネット硝子無し・64タイプ左ヒンジ

CB-SCD120N・L

セット価格 ¥280,600

「セット外寸」 W647.4 × D595 × H1200mm

- 材質 本体 低圧メラミン化粧板 白色
- 仕様 扉 低圧メラミン化粧板(白色) 鍵付き
耐震ラッチ付き
樹脂サイドレール付き
アジャスター付き アルミハンドル
引き出し アルミトレイ枠 鍵付き

引出を開けた状態
(内部深型トレイ)



扉を開けた状態

項目	トレイ
セット内容	TRY-645 1個 BAS-6410 3個 BAS-6417 2個
トレイ内寸	TRY-645 w538*d338*h52mm BAS-6410 w535*d335*h102mm BAS-6417 w528*d328*h162mm
	トレイinsert・仕切り板・名札等は別途手配ください。

1枚扉キャビネット硝子無し・64タイプ

CB-SC120N

セット価格 ¥220,000

「セット外寸」 W647.4 × D595 × H1200mm

- 材質 本体 低圧メラミン化粧板 白色
- 仕様 扉 低圧メラミン化粧板(白色) 鍵付き
耐震ラッチ付き
樹脂サイドレール付き
アジャスター付き アルミハンドル



扉を開けた状態

項目	トレイ
セット内容	TRY-645 1個 BAS-6410 3個 BAS-6417 2個
トレイ内寸	TRY-645 w538*d338*h52mm BAS-6410 w535*d335*h102mm BAS-6417 w528*d328*h162mm
	トレイinsert・仕切り板・名札等は別途手配ください。

1枚扉キャビネット硝子無し・64タイプ左ヒンジ

CB-SC120N・L

セット価格 ¥220,000

「セット外寸」 W647.4 × D595 × H1200mm

- 材質 本体 低圧メラミン化粧板 白色
- 仕様 扉 低圧メラミン化粧板(白色) 鍵付き
耐震ラッチ付き
樹脂サイドレール付き
アジャスター付き アルミハンドル



扉を開けた状態

項目	トレイ
セット内容	TRY-645 1個 BAS-6410 3個 BAS-6417 2個
トレイ内寸	TRY-645 w538*d338*h52mm BAS-6410 w535*d335*h102mm BAS-6417 w528*d328*h162mm
	トレイinsert・仕切り板・名札等は別途手配ください。

キャビネット-10 64 H=1200

シャッターキャビネット・64タイプ

CB-SH120N

セット価格 ¥350,000

「セット外寸」 W663.5 × D547 × H1200mm

- 材質 本体 低圧メラミン化粧板 白色
- 仕様 扉 シャッター(透明) 鍵付き
樹脂サイドレール付き
アジャスター付き アルミハンドル

(注)シャッターを開めたときはシャッターのハネが正面にXの状態で見えます。



シャッターを開めた状態

項目	トレイ
セット内容	TRY-645 1個 BAS-6410 3個 BAS-6417 2個
トレイ内寸	TRY-645 w538*d338*h52mm BAS-6410 w535*d335*h102mm BAS-6417 w528*d328*h162mm
	トレインサート・仕切り板・名札等は別途手配ください。

両開き扉キャビネット硝子無し・64タイプ

CB-WC120N

セット価格 ¥250,000

「セット外寸」 W647.4 × D595 × H1200mm

- 材質 本体 低圧メラミン化粧板 白色
- 仕様 扉 低圧メラミン化粧板(白色) 鍵付き
耐震ラッチ付き
樹脂サイドレール付き
アジャスター付き アルミハンドル



扉を開けた状態

項目	トレイ
セット内容	TRY-645 1個 BAS-6410 3個 BAS-6417 2個
トレイ内寸	TRY-645 w538*d338*h52mm BAS-6410 w535*d335*h102mm BAS-6417 w528*d328*h162mm
	トレインサート・仕切り板・名札等は別途手配ください。

シャッターキャビネット・64タイプ

CB-SHD120N

セット価格 ¥389,200

「セット外寸」 W663.5 × D595 × H1200mm

- 材質 本体 低圧メラミン化粧板 白色
- 仕様 扉 シャッター(透明) 鍵付き
上部収納庫付き
樹脂サイドレール付き
アジャスター付き アルミハンドル
下部 引き出し 内部アルミトレイ枠
鍵付き

(注)シャッターを開めたときはシャッターのハネが正面にXの状態で見えます。



引出を開けた状態(内部深型トレイ)

項目	トレイ
セット内容	TRY-645 0個 BAS-6410 3個 BAS-6417 2個
トレイ内寸	TRY-645 w538*d338*h52mm BAS-6410 w535*d335*h102mm BAS-6417 w528*d328*h162mm
	トレインサート・仕切り板・名札等は別途手配ください。

シャッターを開めた状態

両開き扉キャビネット硝子無し・64タイプ

CB-WCD120N

セット価格 ¥300,700

「セット外寸」 W647.4 × D595 × H1200mm

- 材質 本体 低圧メラミン化粧板 白色
- 仕様 扉 低圧メラミン化粧板(白色) 鍵付き
耐震ラッチ付き
樹脂サイドレール付き
アジャスター付き アルミハンドル
引き出し アルミトレイ枠 鍵付き



引出を開けた状態(内部深型トレイ)

項目	トレイ
セット内容	TRY-645 1個 BAS-6410 3個 BAS-6417 2個
トレイ内寸	TRY-645 w538*d338*h52mm BAS-6410 w535*d335*h102mm BAS-6417 w528*d328*h162mm
	トレインサート・仕切り板・名札等は別途手配ください。

扉を開けた状態

キャビネット-11 64 ホワイトシャッター タイプ

シャッターキャビネット・64タイプ



CB-SH120N-W セット価格 ¥350,000

「セット外寸」 W663.5 × D547 × H1200mm

- 材質 本体 低圧メラミン化粧板 白色
- 仕様 扉 シャッター(白色) 鍵付き
上部収納庫付き
樹脂サイドレール付き
アジャスター付き アルミハンドル



シャッターを開けた状態

項目	トレイ
セット内容	TRY-645 1個 BAS-6410 3個 BAS-6417 2個
トレイ内寸	TRY-645 w538*d338*h52mm BAS-6410 w535*d335*h102mm BAS-6417 w528*d328*h162mm
	トレイ inserts・仕切り板・名札等は別途手配ください。

シャッターラテラルキャビネット・64タイプ

CB-SHD120N-W セット価格 ¥389,200

「セット外寸」 W663.5 × D595 × H1200mm

- 材質 本体 低圧メラミン化粧板 白色
- 仕様 扉 シャッター(白色) 鍵付き
上部収納庫付き
樹脂サイドレール付き
アジャスター付き アルミハンドル
下部 引き出し 内部アルミトレイ枠
鍵付き



引出を開けた状態(内部深型トレイ)



シャッターを開けた状態

項目	トレイ
セット内容	TRY-645 0個 BAS-6410 3個 BAS-6417 2個
トレイ内寸	TRY-645 w538*d338*h52mm BAS-6410 w535*d335*h102mm BAS-6417 w528*d328*h162mm
	トレイ inserts・仕切り板・名札等は別途手配ください。

シャッターキャビネット・64タイプ

CB-SH169N-W セット価格 ¥407,400

「セット外寸」 W663.5 × D547 × H1690mm

- 材質 本体 低圧メラミン化粧板 白色
- 仕様 扉 シャッター(白色) 鍵付き
上部収納庫付き
樹脂サイドレール付き
アジャスター付き アルミハンドル

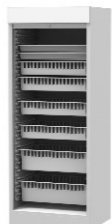

シャッターを開けた状態

項目	トレイ
セット内容	TRY-645 2個 BAS-6410 4個 BAS-6417 2個
トレイ内寸	TRY-645 w538*d338*h52mm BAS-6410 w535*d335*h102mm BAS-6417 w528*d328*h162mm
	トレイ inserts・仕切り板・名札等は別途手配ください。

シャッターラテラルキャビネット・64タイプ

CB-SHD169N-W セット価格 ¥462,300

「セット外寸」 W663.5 × D595 × H1690mm

- 材質 本体 低圧メラミン化粧板 白色
- 仕様 扉 シャッター(白色) 鍵付き
上部収納庫付き
樹脂サイドレール付き
アジャスター付き アルミハンドル
下部 引き出し 内部アルミトレイ枠
鍵付き



引出を開けた状態(内部深型トレイ)



シャッターを開けた状態

項目	トレイ
セット内容	TRY-645 2個 BAS-6410 4個 BAS-6417 2個
トレイ内寸	TRY-645 w538*d338*h52mm BAS-6410 w535*d335*h102mm BAS-6417 w528*d328*h162mm
	トレイ inserts・仕切り板・名札等は別途手配ください。

キャビネット-12 64 H=1690

オープンキャビネット・64タイプ

CB-OP169N

セット価格 ¥235,200

「セット外寸」 W647.4 × D527 × H1690mm

- 材質 本体 低圧メラミン化粧板 白色
- 仕様 樹脂サイドレール付き
アジャスター付き



項目	トレイ
セット内容	TRY-645 2個 BAS-6410 4個 BAS-6417 2個
トレイ内寸	TRY-645 w538*d338*h52mm BAS-6410 w535*d335*h102mm BAS-6417 w528*d328*h162mm
	トレインサート・仕切り板・名札等は別途手配ください。

ダブルガラスキャビネット・64タイプ

CB-WG169N

セット価格 ¥374,800

「セット外寸」 W647.4 × D595 × H1690mm

- 材質 本体 低圧メラミン化粧板 白色
- 仕様 扉 低圧メラミン化粧板(白色) 鍵付き
耐震ラッチ付き
樹脂サイドレール付き
アジャスター付き アルミハンドル
強化ガラスt4

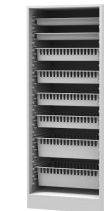

扉を開けた状態

項目	トレイ
セット内容	TRY-645 2個 BAS-6410 4個 BAS-6417 2個
トレイ内寸	TRY-645 w538*d338*h52mm BAS-6410 w535*d335*h102mm BAS-6417 w528*d328*h162mm
	トレインサート・仕切り板・名札等は別途手配ください。

1枚硝子扉キャビネット・64タイプ

CB-SG169N

セット価格 ¥332,600

「セット外寸」 W647.4 × D595 × H1690mm

- 材質 本体 低圧メラミン化粧板 白色
- 仕様 扉 低圧メラミン化粧板(白色) 鍵付き
耐震ラッチ付き
樹脂サイドレール付き
アジャスター付き アルミハンドル
強化ガラスt4

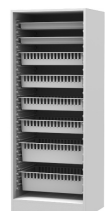

扉を開けた状態

項目	トレイ
セット内容	TRY-645 2個 BAS-6410 4個 BAS-6417 2個
トレイ内寸	TRY-645 w538*d338*h52mm BAS-6410 w535*d335*h102mm BAS-6417 w528*d328*h162mm
	トレインサート・仕切り板・名札等は別途手配ください。

1枚硝子扉キャビネット・64タイプ左ヒンジ

CB-SG169N・L

セット価格 ¥332,600

「セット外寸」 W647.4 × D595 × H1690mm

- 材質 本体 低圧メラミン化粧板 白色
- 仕様 扉 低圧メラミン化粧板(白色) 鍵付き
耐震ラッチ付き
樹脂サイドレール付き
アジャスター付き アルミハンドル
強化ガラスt4



扉を開けた状態

項目	トレイ
セット内容	TRY-645 2個 BAS-6410 4個 BAS-6417 2個
トレイ内寸	TRY-645 w538*d338*h52mm BAS-6410 w535*d335*h102mm BAS-6417 w528*d328*h162mm
	トレインサート・仕切り板・名札等は別途手配ください。

キャビネット-13 64 H=1690

シャッターキャビネット・64タイプ

CB-SH169N

セット価格 ¥407,400

「セット外寸」 W663.5 × D547 × H1690mm

- 材質 本体 低圧メラミン化粧板 白色
- 仕様 扉 シャッター(透明) 鍵付き
樹脂サイドレール付き
アジャスター付き アルミハンドル

(注)シャッターを開めたときはシャッターのハネが正面にXの状態で見えます。

項目	トレイ
セット内容	TRY-645 2個 BAS-6410 4個 BAS-6417 2個
トレイ内寸	TRY-645 w538*d338*h52mm BAS-6410 w535*d335*h102mm BAS-6417 w528*d328*h162mm
	トレイインサート・仕切り板・名札等は別途手配ください。



シャッターを開めた状態

シャッターキャビネット・64タイプ

CB-SHD169N

セット価格 ¥462,300

「セット外寸」 W663.5 × D595 × H1690mm

- 材質 本体 低圧メラミン化粧板 白色
- 仕様 扉 シャッター(透明) 鍵付き
樹脂サイドレール付き
アジャスター付き アルミハンドル
下部 引き出し 内部アルミトレイ枠
鍵付き

(注)シャッターを開めたときはシャッターのハネが正面にXの状態で見えます。

項目	トレイ
セット内容	TRY-645 2個 BAS-6410 4個 BAS-6417 2個
トレイ内寸	TRY-645 w538*d338*h52mm BAS-6410 w535*d335*h102mm BAS-6417 w528*d328*h162mm
	トレイインサート・仕切り板・名札等は別途手配ください。



シャッターを開めた状態

両開き扉キャビネット・64タイプ(硝子無扉)

CB-WC169N

セット価格 ¥344,500

「セット外寸」 W647.4 × D595 × H1690mm

- 材質 本体 低圧メラミン化粧板 白色
- 仕様 扉 低圧メラミン化粧板(白色) 鍵付き
耐震ラッチ付き
樹脂サイドレール付き
アジャスター付き アルミハンドル
引き出し アルミトレイ枠 鍵付き

項目	トレイ
セット内容	TRY-645 2個 BAS-6410 4個 BAS-6417 2個
トレイ内寸	TRY-645 w538*d338*h52mm BAS-6410 w535*d335*h102mm BAS-6417 w528*d328*h162mm
	トレイインサート・仕切り板・名札等は別途手配ください。



扉を開けた状態

両開き扉キャビネット・64タイプ(硝子無扉引出付)

CB-WCD169

セット価格 ¥361,200

「セット外寸」 W647.4 × D595 × H1690mm

- 材質 本体 低圧メラミン化粧板 白色
- 仕様 扉 低圧メラミン化粧板(白色) 鍵付き
耐震ラッチ付き
樹脂サイドレール付き
アジャスター付き アルミハンドル
引き出し アルミトレイ枠 鍵付き

項目	トレイ
セット内容	TRY-645 2個 BAS-6410 4個 BAS-6417 2個
トレイ内寸	TRY-645 w538*d338*h52mm BAS-6410 w535*d335*h102mm BAS-6417 w528*d328*h162mm
	トレイインサート・仕切り板・名札等は別途手配ください。



扉を開けた状態

キャビネット-14 64 H=1690 下部引出トレ付き

オープンキャビネット・64タイプ

CB-OPD169N

セット価格 ¥297,700

「セット外寸」 W647.4 × D595 × H1690mm

- 材質 本体 低圧メラミン化粧板 白色
- 仕様 扉 低圧メラミン化粧板(白色) 鍵付き
耐震ラッチ付き
樹脂サイドレール付き
アジャスター付き アルミハンドル
引き出し アルミトレイ枠 鍵付き



引出を開けた状態(内部深型トレ)

項目	トレイ
セット内容	TRY-645 2個 BAS-6410 4個 BAS-6417 2個
トレイ内寸	TRY-645 w538*d338*h52mm BAS-6410 w535*d335*h102mm BAS-6417 w528*d328*h162mm
	トレイインサート・仕切り板・名札等は別途手配ください。



ダブルガラスキャビネット・64タイプ

CB-WGD169N

セット価格 ¥426,300

「セット外寸」 W647.4 × D595 × H1690mm

- 材質 本体 低圧メラミン化粧板 白色
- 仕様 扉 低圧メラミン化粧板(白色) 鍵付き
耐震ラッチ付き
樹脂サイドレール付き
アジャスター付き アルミハンドル
引き出し アルミトレイ枠 鍵付き
強化ガラスt4



引出を開けた状態(内部深型トレ)

項目	トレイ
セット内容	TRY-645 2個 BAS-6410 4個 BAS-6417 2個
トレイ内寸	TRY-645 w538*d338*h52mm BAS-6410 w535*d335*h102mm BAS-6417 w528*d328*h162mm
	トレイインサート・仕切り板・名札等は別途手配ください。

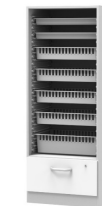

扉を開けた状態

1枚硝子扉キャビネット・64タイプ

CB-SGD169N

セット価格 ¥389,000

「セット外寸」 W647.4 × D595 × H1690mm

- 材質 本体 低圧メラミン化粧板 白色
- 仕様 扉 低圧メラミン化粧板(白色) 鍵付き
耐震ラッチ付き
樹脂サイドレール付き
アジャスター付き アルミハンドル
引き出し アルミトレイ枠 鍵付き
強化ガラスt4



引出を開けた状態(内部深型トレ)

項目	トレイ
セット内容	TRY-645 2個 BAS-6410 4個 BAS-6417 2個
トレイ内寸	TRY-645 w538*d338*h52mm BAS-6410 w535*d335*h102mm BAS-6417 w528*d328*h162mm
	トレイインサート・仕切り板・名札等は別途手配ください。



扉を開けた状態

1枚硝子扉キャビネット・64タイプ左ヒンジ

CB-SGD169N・L

セット価格 ¥389,000

「セット外寸」 W647.4 × D595 × H1690mm

- 材質 本体 低圧メラミン化粧板 白色
- 仕様 扉 低圧メラミン化粧板(白色) 鍵付き
耐震ラッチ付き
樹脂サイドレール付き
アジャスター付き アルミハンドル
引き出し アルミトレイ枠 鍵付き
強化ガラスt4



引出を開けた状態(内部深型トレ)

項目	トレイ
セット内容	TRY-645 2個 BAS-6410 4個 BAS-6417 2個
トレイ内寸	TRY-645 w538*d338*h52mm BAS-6410 w535*d335*h102mm BAS-6417 w528*d328*h162mm
	トレイインサート・仕切り板・名札等は別途手配ください。



扉を開けた状態

キャビネット-15 64 H=1690

1枚扉キャビネット・64タイプ(硝子無扉)

CB-SC169N

セット価格 ¥315,200

「セット外寸」 W647.4 × D595 × H1690mm

- 材質 本体 低圧メラミン化粧板 白色
- 仕様 扉 低圧メラミン化粧板(白色) 鍵付き
耐震ラッチ付き
樹脂サイドレール付き
アジャスター付き アルミハンドル



扉を開けた状態

項目	トレイ
セット内容	TRY-645 2個 BAS-6410 4個 BAS-6417 2個
トレイ内寸	TRY-645 w538*d338*h52mm BAS-6410 w535*d335*h102mm BAS-6417 w528*d328*h162mm
	トレインサート・仕切り板・名札等は別途手配ください。

1枚扉キャビネット・64タイプ硝子無扉 左ヒンジ

CB-SC169N・L

セット価格 ¥315,200

「セット外寸」 W647.4 × D595 × H1690mm

- 材質 本体 低圧メラミン化粧板 白色
- 仕様 扉 低圧メラミン化粧板(白色) 鍵付き
耐震ラッチ付き
樹脂サイドレール付き
アジャスター付き アルミハンドル



扉を開けた状態

項目	トレイ
セット内容	TRY-645 2個 BAS-6410 4個 BAS-6417 2個
トレイ内寸	TRY-645 w538*d338*h52mm BAS-6410 w535*d335*h102mm BAS-6417 w528*d328*h162mm
	トレインサート・仕切り板・名札等は別途手配ください。

1枚扉キャビネット・64タイプ(硝子無扉引出付)

CB-SCD169N

セット価格 ¥368,600

「セット外寸」 W647.4 × D595 × H1690mm

- 材質 本体 低圧メラミン化粧板 白色
- 仕様 扉 低圧メラミン化粧板(白色) 鍵付き
耐震ラッチ付き
樹脂サイドレール付き
アジャスター付き アルミハンドル
引き出し アルミトレイ枠 鍵付き



引出を開けた状態(内部深型トレイ)



扉を開けた状態

項目	トレイ
セット内容	TRY-645 2個 BAS-6410 4個 BAS-6417 2個
トレイ内寸	TRY-645 w538*d338*h52mm BAS-6410 w535*d335*h102mm BAS-6417 w528*d328*h162mm
	トレインサート・仕切り板・名札等は別途手配ください。

1枚扉キャビネット・64タイプ(硝子無扉引出付) 左ヒンジ

CB-SCD169N・L

セット価格 ¥368,600

「セット外寸」 W647.4 × D595 × H1690mm

- 材質 本体 低圧メラミン化粧板 白色
- 仕様 扉 低圧メラミン化粧板(白色) 鍵付き
耐震ラッチ付き
樹脂サイドレール付き
アジャスター付き アルミハンドル
引き出し アルミトレイ枠 鍵付き



引出を開けた状態(内部深型トレイ)



扉を開けた状態

項目	トレイ
セット内容	TRY-645 2個 BAS-6410 4個 BAS-6417 2個
トレイ内寸	TRY-645 w538*d338*h52mm BAS-6410 w535*d335*h102mm BAS-6417 w528*d328*h162mm
	トレインサート・仕切り板・名札等は別途手配ください。

キャビネット-16 64 H=2290

オープンキャビネット・64タイプ

CB-OP229N

セット価格 ¥370,200

「セット外寸」 W647.4 × D595 × H2290mm

- 材質 本体 低圧メラミン化粧板 白色
- 仕様 扉 低圧メラミン化粧板(白色) 鍵付き
上部収納庫付き 耐震ラッチ付き
樹脂サイドレール付き
アジャスター付き アルミハンドル

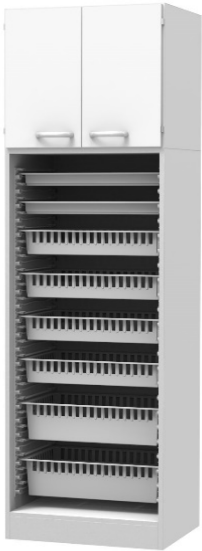

項目	トレイ
セット内容	TRY-645 2個 BAS-6410 4個 BAS-6417 2個
トレイ内寸	TRY-645 w538*d338*h52mm BAS-6410 w535*d335*h102mm BAS-6417 w528*d328*h162mm
	トレインサート・仕切り板・名札等は別途手配ください。

ダブルガラスキャビネット・64タイプ

CB-WG229N

セット価格 ¥509,800

「セット外寸」 W647.4 × D595 × H2290mm

- 材質 本体 低圧メラミン化粧板 白色
- 仕様 扉 低圧メラミン化粧板(白色) 鍵付き
上部収納庫付き 耐震ラッチ付き
樹脂サイドレール付き
アジャスター付き アルミハンドル
強化ガラスt4



扉を開けた状態

項目	トレイ
セット内容	TRY-645 2個 BAS-6410 4個 BAS-6417 2個
トレイ内寸	TRY-645 w538*d338*h52mm BAS-6410 w535*d335*h102mm BAS-6417 w528*d328*h162mm
	トレインサート・仕切り板・名札等は別途手配ください。

1枚硝子扉キャビネット・64タイプ

CB-SG229N

セット価格 ¥467,600

「セット外寸」 W647.4 × D595 × H2290mm

- 材質 本体 低圧メラミン化粧板 白色
- 仕様 扉 低圧メラミン化粧板(白色) 鍵付き
上部収納庫付き 耐震ラッチ付き
樹脂サイドレール付き
アジャスター付き アルミハンドル
強化ガラスt4



扉を開けた状態

項目	トレイ
セット内容	TRY-645 2個 BAS-6410 4個 BAS-6417 2個
トレイ内寸	TRY-645 w538*d338*h52mm BAS-6410 w535*d335*h102mm BAS-6417 w528*d328*h162mm
	トレインサート・仕切り板・名札等は別途手配ください。

1枚硝子扉キャビネット・64タイプ左ヒンジ

CB-SG229N・L

セット価格 ¥467,600

「セット外寸」 W647.4 × D595 × H2290mm

- 材質 本体 低圧メラミン化粧板 白色
- 仕様 扉 低圧メラミン化粧板(白色) 鍵付き
上部収納庫付き 耐震ラッチ付き
樹脂サイドレール付き
アジャスター付き アルミハンドル
強化ガラスt4



扉を開けた状態

項目	トレイ
セット内容	TRY-645 2個 BAS-6410 4個 BAS-6417 2個
トレイ内寸	TRY-645 w538*d338*h52mm BAS-6410 w535*d335*h102mm BAS-6417 w528*d328*h162mm
	トレインサート・仕切り板・名札等は別途手配ください。

キャビネット-17 64 H=2290 下部引出トレイ付き

オープンキャビネット・64タイプ

CB-OPD229N

セット価格 ¥432,700

「セット外寸」 W647.4 × D595 × H2290mm



引出を開けた状態(内部深型トレイ)

- 材質 本体 低圧メラミン化粧板 白色
- 仕様 扉 低圧メラミン化粧板(白色) 鍵付き
上部収納庫付き 耐震ラッチ付き
樹脂サイドレール付き
アジャスター付き アルミハンドル
引き出し アルミトレイ枠 鍵付き

項目	トレイ
セット内容	TRY-645 2個 BAS-6410 4個 BAS-6417 2個
トレイ内寸	TRY-645 w538*d338*h52mm BAS-6410 w535*d335*h102mm BAS-6417 w528*d328*h162mm
	トレインサート・仕切り板・名札等は別途手配ください。

ダブルガラスキャビネット・64タイプ

CB-WGD229N

セット価格 ¥561,300

「セット外寸」 W647.4 × D595 × H2290mm



引出を開けた状態(内部深型トレイ)

- 材質 本体 低圧メラミン化粧板 白色
- 仕様 扉 低圧メラミン化粧板(白色) 鍵付き
上部収納庫付き 耐震ラッチ付き
樹脂サイドレール付き
アジャスター付き アルミハンドル
引き出し アルミトレイ枠 鍵付き
強化ガラス t4

項目	トレイ
セット内容	TRY-645 2個 BAS-6410 4個 BAS-6417 2個
トレイ内寸	TRY-645 w538*d338*h52mm BAS-6410 w535*d335*h102mm BAS-6417 w528*d328*h162mm
	トレインサート・仕切り板・名札等は別途手配ください。



扉を開けた状態

1枚硝子扉キャビネット・64タイプ

CB-SGD229N

セット価格 ¥524,000

「セット外寸」 W647.4 × D595 × H2290mm



引出を開けた状態(内部深型トレイ)

- 材質 本体 低圧メラミン化粧板 白色
- 仕様 扉 低圧メラミン化粧板(白色) 鍵付き
上部収納庫付き 耐震ラッチ付き
樹脂サイドレール付き
アジャスター付き アルミハンドル
引き出し アルミトレイ枠 鍵付き
強化ガラス t4

項目	トレイ
セット内容	TRY-645 2個 BAS-6410 4個 BAS-6417 2個
トレイ内寸	TRY-645 w538*d338*h52mm BAS-6410 w535*d335*h102mm BAS-6417 w528*d328*h162mm
	トレインサート・仕切り板・名札等は別途手配ください。

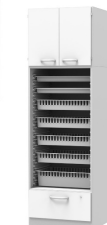

扉を開けた状態

1枚硝子扉キャビネット・64タイプ左ヒンジ

CB-SGD229N・L

セット価格 ¥524,000

「セット外寸」 W647.4 × D595 × H2290mm



引出を開けた状態(内部深型トレイ)

- 材質 本体 低圧メラミン化粧板 白色
- 仕様 扉 低圧メラミン化粧板(白色) 鍵付き
上部収納庫付き 耐震ラッチ付き
樹脂サイドレール付き
アジャスター付き アルミハンドル
引き出し アルミトレイ枠 鍵付き
強化ガラス t4

項目	トレイ
セット内容	TRY-645 2個 BAS-6410 4個 BAS-6417 2個
トレイ内寸	TRY-645 w538*d338*h52mm BAS-6410 w535*d335*h102mm BAS-6417 w528*d328*h162mm
	トレインサート・仕切り板・名札等は別途手配ください。



扉を開けた状態

キャビネット-18 64 H=2290 下部引出トレー付き

シャッターキャビネット・64タイプ

CB-SHD229N

セット価格 ¥600,500

「セット外寸」 W663.5 × D595 × H2290mm

- 材質 本体 低圧メラミン化粧板 白色
- 仕様 扉 シャッター(透明) 鍵付き
- 上部収納庫付き
- 樹脂サイドレール付き
- アジャスター付き アルミハンドル
- 下部 引き出し 内部アルミトレイ枠 鍵付き

引出を開けた状態
(内部深型トレイ)



(注)シャッターを閉めたときはシャッターのパネが正面にXの状態で見えます。

項目	トレイ
セット内容	TRY-645 2個 BAS-6410 4個 BAS-6417 2個
トレイ内寸	TRY-645 w538*d338*h52mm BAS-6410 w535*d335*h102mm BAS-6417 w528*d328*h162mm
	トレイインサート・仕切り板・名札等は別途手配ください。



シャッターを閉めた状態

シャッターキャビネット・64タイプ

CB-SH229N

セット価格 ¥545,600

「セット外寸」 W663.5 × D595 × H2290mm

- 材質 本体 低圧メラミン化粧板 白色
- 仕様 扉 シャッター(透明) 鍵付き
- 上部収納庫付き
- 樹脂サイドレール付き
- アジャスター付き アルミハンドル

(注)シャッターを閉めたときはシャッターのパネが正面にXの状態で見えます。

項目	トレイ
セット内容	TRY-645 2個 BAS-6410 4個 BAS-6417 2個
トレイ内寸	TRY-645 w538*d338*h52mm BAS-6410 w535*d335*h102mm BAS-6417 w528*d328*h162mm
	トレイインサート・仕切り板・名札等は別途手配ください。



シャッターを閉めた状態

両開き扉キャビネット硝子無し・64タイプ

CB-WC229N

セット価格 ¥479,500

「セット外寸」 W647.4 × D595 × H2290mm

- 材質 本体 低圧メラミン化粧板 白色
- 仕様 扉 低圧メラミン化粧板(白色) 鍵付き
- 上部収納庫付き 耐震ラッチ付き
- 樹脂サイドレール付き
- アジャスター付き アルミハンドル

項目	トレイ
セット内容	TRY-645 2個 BAS-6410 4個 BAS-6417 2個
トレイ内寸	TRY-645 w538*d338*h52mm BAS-6410 w535*d335*h102mm BAS-6417 w528*d328*h162mm
	トレイインサート・仕切り板・名札等は別途手配ください。



扉を開けた状態

両開きキャビネット硝子無し・64タイプ

CB-WCD229N

セット価格 ¥496,200

「セット外寸」 W647.4 × D595 × H2290mm

- 材質 本体 低圧メラミン化粧板 白色
- 仕様 扉 低圧メラミン化粧板(白色) 鍵付き
- 上部収納庫付き 耐震ラッチ付き
- 樹脂サイドレール付き
- アジャスター付き アルミハンドル
- 引き出し アルミトレイ枠 鍵付き

引出を開けた状態
(内部深型トレイ)



項目	トレイ
セット内容	TRY-645 2個 BAS-6410 4個 BAS-6417 2個
トレイ内寸	TRY-645 w538*d338*h52mm BAS-6410 w535*d335*h102mm BAS-6417 w528*d328*h162mm
	トレイインサート・仕切り板・名札等は別途手配ください。



扉を開けた状態

キャビネット-19 64 H=2290

1枚扉キャビネット硝子無し・64タイプ

CB-SC229N

セット価格 ¥450,200

「セット外寸」 W647.4 × D595 × H2290mm

- 材質 本体 低圧メラミン化粧板 白色
- 仕様 扉 低圧メラミン化粧板(白色) 鍵付き
上部収納庫付き 耐震ラッチ付き
樹脂サイドレール付き
アジャスター付き アルミハンドル



扉を開けた状態

項目	トレイ
セット内容	TRY-645 2個 BAS-6410 4個 BAS-6417 2個
トレイ内寸	TRY-645 w538*d338*h52mm BAS-6410 w535*d335*h102mm BAS-6417 w528*d328*h162mm
	トレインサート・仕切り板・名札等は別途手配ください。

1枚扉キャビネット硝子無し・64タイプ 左ヒンジ

CB-SC229N・L

セット価格 ¥450,200

「セット外寸」 W647.4 × D595 × H2290mm

- 材質 本体 低圧メラミン化粧板 白色
- 仕様 扉 低圧メラミン化粧板(白色) 鍵付き
上部収納庫付き 耐震ラッチ付き
樹脂サイドレール付き
アジャスター付き アルミハンドル



扉を開けた状態

項目	トレイ
セット内容	TRY-645 2個 BAS-6410 4個 BAS-6417 2個
トレイ内寸	TRY-645 w538*d338*h52mm BAS-6410 w535*d335*h102mm BAS-6417 w528*d328*h162mm
	トレインサート・仕切り板・名札等は別途手配ください。

1枚扉キャビネット硝子無し・64タイプ

CB-SCD229N

セット価格 ¥503,600

「セット外寸」 W647.4 × D595 × H2290mm

- 材質 本体 低圧メラミン化粧板 白色
- 仕様 扉 低圧メラミン化粧板(白色) 鍵付き
上部収納庫付き 耐震ラッチ付き
樹脂サイドレール付き
アジャスター付き アルミハンドル
引き出し アルミトレイ枠 鍵付き



扉を開けた状態



引出を開けた状態(内部深型トレイ)

項目	トレイ
セット内容	TRY-645 2個 BAS-6410 4個 BAS-6417 2個
トレイ内寸	TRY-645 w538*d338*h52mm BAS-6410 w535*d335*h102mm BAS-6417 w528*d328*h162mm
	トレインサート・仕切り板・名札等は別途手配ください。

1枚扉キャビネット硝子無し・64タイプ 左ヒンジ

CB-SCD229N・L

セット価格 ¥503,600

「セット外寸」 W647.4 × D595 × H2290mm

- 材質 本体 低圧メラミン化粧板 白色
- 仕様 扉 低圧メラミン化粧板(白色) 鍵付き
上部収納庫付き 耐震ラッチ付き
樹脂サイドレール付き
アジャスター付き アルミハンドル
引き出し アルミトレイ枠 鍵付き



扉を開けた状態

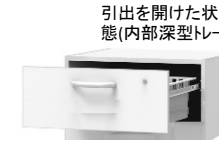

引出を開けた状態(内部深型トレイ)

項目	トレイ
セット内容	TRY-645 2個 BAS-6410 4個 BAS-6417 2個
トレイ内寸	TRY-645 w538*d338*h52mm BAS-6410 w535*d335*h102mm BAS-6417 w528*d328*h162mm
	トレインサート・仕切り板・名札等は別途手配ください。

キャビネット-20 64 ホワイトシャッター タイプ

シャッターキャビネット・64タイプ

CB-SH229N-W

セット価格 ¥545,400

「セット外寸」 W663.5 × D595 × H2290mm

- 材質 本体 低圧メラミン化粧板 白色
- 仕様 扉 シャッター(白色) 鍵付き
上部収納庫付き
樹脂サイドレール付き
アジャスター付き アルミハンドル



シャッターを開けた状態

項目	トレイ
セット内容	TRY-645 2個 BAS-6410 4個 BAS-6417 2個
トレイ内寸	TRY-645 w538*d338*h52mm BAS-6410 w535*d335*h102mm BAS-6417 w528*d328*h162mm
	トレイinsert・仕切り板・名札等は別途手配ください。

シャッターラテラルキャビネット・64タイプ

CB-SHD229N-W

セット価格 ¥600,500

「セット外寸」 W663.5 × D595 × H2290mm

- 材質 本体 低圧メラミン化粧板 白色
- 仕様 扉 シャッター(白色) 鍵付き
上部収納庫付き
樹脂サイドレール付き
アジャスター付き アルミハンドル
下部 引き出し 内部アルミトレイ 鍵付き

引出を開けた状態(内部深型トレイ)



シャッターを開けた状態

項目	トレイ
セット内容	TRY-645 2個 BAS-6410 4個 BAS-6417 2個
トレイ内寸	TRY-645 w538*d338*h52mm BAS-6410 w535*d335*h102mm BAS-6417 w528*d328*h162mm
	トレイinsert・仕切り板・名札等は別途手配ください。

CB-SOU656N CB-SOU656N CB-SOU666N CB-SOU656N

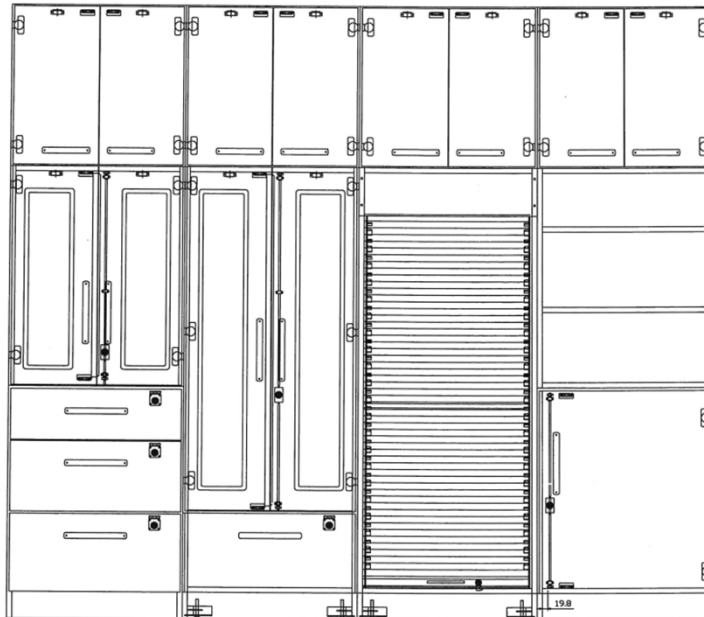

CB-WGU082N CB-wGD169N CB-SH169N-W CB-OPU082N
CB-DBT387N CB-SCB087N



CB-OPU082N
CB-WGB087N

参考レイアウト



CB-OP087N CB-WG087N CB-SH087N

キャビネット-21 64 ホワイトシャッター タイプ(薬剤CBT)

シャッターキャビネット・64タイプ アンプルケース付き

CB-SH169N-WA セット価格 ¥525,400

「セット外寸」 W663.5 × D547 × H1690mm

- 材質 本体 低圧メラミン化粧板 白色
- 仕様 扉 シャッター(白色) 鍵付
樹脂サイドレール付き
ジャスター付き アルミハンドル

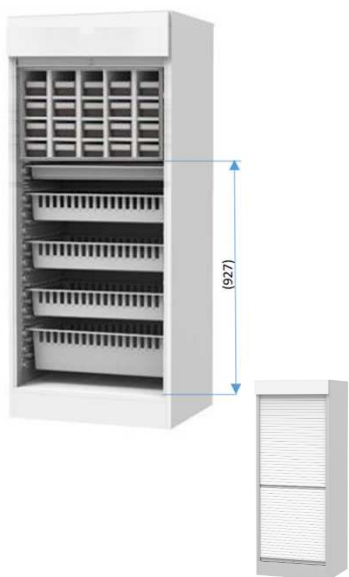

シャッターを閉めた状態

項目	トレイ
セット内容	TRY-645 1個 BAS-6410 3個 BAS-6417 1個 アンプルケースCAS-15 20個
トレイ内寸	TRY-645 w538*d338*h52mm BAS-6410 w535*d335*h102mm BAS-6417 w528*d328*h162mm
トレインサート・仕切り板・名札等は別途手配ください。	

キャビネット-22 64 ホワイトシャッター タイプ(薬剤CBT)

シャッターキャビネット・64タイプ アンプルケース+薬品金庫付き

CB-SH169N-WAP セット価格 ¥724,960

「セット外寸」 W663.5 × D547 × H1690mm

- 材質 本体 低圧メラミン化粧板 白色
- 仕様 扉 シャッター(白色) 鍵付き
樹脂サイドレール付き
アジャスター付き アルミハンドル



シャッターを閉めた状態

項目	トレイ
セット内容	BAS-6410 1個 アンプルケースCAS-15 20個 BAS-6417 1個 薬品庫PSK-34T 2個
トレイ内寸	TRY-645 w538*d338*h52mm BAS-6410 w535*d335*h102mm BAS-6417 w528*d328*h162mm
トレインサート・仕切り板・名札等は別途手配ください。	

シャッターラテラルキャビネット・64タイプ アンプルケース付き

CB-SHD169N-WA セット価格 ¥540,000

「セット外寸」 W663.5 × D595 × H1690mm

- 材質 本体 低圧メラミン化粧板 白色
- 仕様 扉 シャッター(白色) 鍵付き
樹脂サイドレール付き
アジャスター付き アルミハンドル
下部 引き出し 内部アルミトレイ
鍵付き

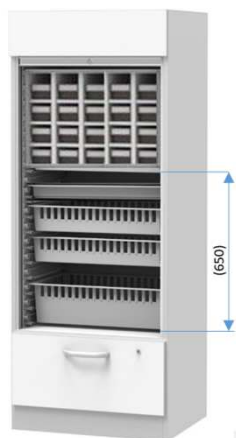

シャッターを閉めた状態

項目	トレイ
セット内容	TRY-645 1個 BAS-6410 2個 BAS-6417 2個 アンプルケースCAS-15 20個
トレイ内寸	TRY-645 w538*d338*h52mm BAS-6410 w535*d335*h102mm BAS-6417 w528*d328*h162mm
トレインサート・仕切り板・名札等は別途手配ください。	

引出を開けた状態
(内部深型トレイ)



シャッターラテラルキャビネット・64タイプ アンプルケース+薬品金庫付き

CB-SHD169N-WAP セット価格 ¥689,920

「セット外寸」 W663.5 × D595 × H1690mm

- 材質 本体 低圧メラミン化粧板 白色
- 仕様 扉 シャッター(白色) 鍵付き
樹脂サイドレール付き
アジャスター付き アルミハンドル
下部 引き出し 内部アルミトレイ
鍵付き



シャッターを閉めた状態

項目	トレイ
セット内容	BAS-6410 2個 薬品庫PSK-34TS, PSK-34S 各1個 BAS-6417 1個 アンプルケースCAS-15 20個
トレイ内寸	TRY-645 w538*d338*h52mm BAS-6410 w535*d335*h102mm BAS-6417 w528*d328*h162mm
トレインサート・仕切り板・名札等は別途手配ください。	

引出を開けた状態
(内部深型トレイ)



キャビネット-23 64 ホワイトシャッター タイプ(薬剤CBT)

シャッターキャビネット・64タイプ薬品庫付き



シャッターを開めた状態

CB-SH169N-WP セット価格 ¥606,960

「セット外寸」 W663.5×D547×H1690mm

- 材質 本体 低圧メラミン化粧板 白色
- 仕様 扉 シャッター(白色) 鍵付き
樹脂サイドレール付き
アジャスター付き

項目	トレイ
セット内容	TRY-645 1個 BAS-6410 2個 BAS-6417 2個 薬品庫PSK-34T 2個
トレイ内寸	TRY-645 w538*d338*h52mm BAS-6410 w535*d335*h102mm BAS-6417 w528*d328*h162mm
	トレインサート・仕切り板・名札等は別途手配ください。

☆その他の薬品保管庫については薬品保管庫のページ参照

シャッターラテラルキャビネット・64タイプ薬品庫付き



シャッターを開めた状態

CB-SHD169N-WP2 セット価格 ¥661,860

「セット外寸」 W663.5×D595×H1690mm

- 材質 本体 低圧メラミン化粧板 白色
- 仕様 扉 シャッター(白色) 鍵付き
樹脂サイドレール付き
アジャスター付き アルミハンドル
下部 引き出し 内部アルミトレイ枠
鍵付き



引出を開けた状態(内部深型トレイ)

項目	トレイ
セット内容	TRY-645 1個 BAS-6410 2個 BAS-6417 2個 薬品庫PSK-34T 2個
トレイ内寸	TRY-645 w538*d338*h52mm BAS-6410 w535*d335*h102mm BAS-6417 w528*d328*h162mm
	トレインサート・仕切り板・名札等は別途手配ください。

シャッターキャビネット・64タイプ薬品庫付き



シャッターを開めた状態

CB-SH169N-WP2 セット価格 ¥928,800

「セット外寸」 W663.5×D547×H1690mm

- 材質 本体 低圧メラミン化粧板 白色
- 仕様 扉 シャッター(白色) 鍵付き
樹脂サイドレール付き
アジャスター付き

項目	トレイ
セット内容	TRY-645 2個 薬品庫 PSK-34S 2個 薬品庫 PSK-34PLCRA 1個 PSK-34TS 1個 PSK-34TH 2個
トレイ内寸	TRY-645 w538*d338*h52mm BAS-6410 w535*d335*h102mm BAS-6417 w528*d328*h162mm
	トレインサート・仕切り板・名札等は別途手配ください。

シャッターキャビネット・64タイプ薬品庫付き



シャッターを開めた状態

CB-SH169N-WP3 セット価格 ¥779,780

「セット外寸」 W663.5×D547×H1690mm

- 材質 本体 低圧メラミン化粧板 白色
- 仕様 扉 シャッター(白色) 鍵付き
樹脂サイドレール付き
アジャスター付き
下部 引き出し 内部アルミトレイ枠
鍵付き

項目	トレイ
セット内容	TRY-645 1個 BAS-6410 3個 BAS-6417 1個 薬品庫PSK-64T 1個
トレイ内寸	TRY-645 w538*d338*h52mm BAS-6410 w535*d335*h102mm BAS-6417 w528*d328*h162mm
	トレインサート・仕切り板・名札等は別途手配ください。

キャビネット-24

引違扉キャビネット

引違扉キャビネット・46タイプ

CB-SDC4618N

セット価格 ¥820,000

「セット外寸」 W906 × D764.5 × H1800mm

トレイの収納量が一般CBT
の2倍以上収納可能

- 材質 本体 低圧メラミン化粧板 白色
- 仕様 引違扉 メラミン化粧板(白色)貼 鍵付
樹脂サイドレール600タイプ付き
アジャスター付き
強化ガラス t4

項目	トレイ
セット内容	TRY-645 0個 BAS-6410 24個 BAS-6417 0個
トレイ内寸	TRY-645 w538*d338*h52mm BAS-6410 w535*d335*h102mm BAS-6417 w528*d328*h162mm
	トレイインサート・仕切り板・名札等は別途手配ください。

引違扉キャビネット・64タイプ

CB-SDC6418N

セット価格 ¥798,000

「セット外寸」 W1306 × D564.5 × H1800mm

トレイの収納量が一般
CBTの2倍以上収納可能

- 材質 本体 低圧メラミン化粧板 白色
- 仕様 引違扉 メラミン化粧板(白色)貼 鍵付
樹脂サイドレール400タイプ付き
アジャスター付き
強化ガラス t4

項目	トレイ
セット内容	TRY-645 0個 BAS-6410 24個 BAS-6417 0個
トレイ内寸	TRY-645 w538*d338*h52mm BAS-6410 w535*d335*h102mm BAS-6417 w528*d328*h162mm
	トレイインサート・仕切り板・名札等は別途手配ください。

上部 シャッター・下部 引違扉キャビネット・64タイプ

CB-SDC6416N

セット価格 ¥546,000

「セット外寸」 W663.5 × D595 × H1690mm



- 材質 本体 低圧メラミン化粧板 白色
- 仕様 上ユニット 白色シャッター鍵付き
サイドレール400タイプ付き
下ユニット 引違扉 鍵付き メラミン化粧板貼
棚板 2枚
アジャスター付き

項目	トレイ
セット内容	TRY-645 0個 BAS-6410 5個 BAS-6417 0個
トレイ内寸	TRY-645 w538*d338*h52mm BAS-6410 w535*d335*h102mm BAS-6417 w528*d328*h162mm
	トレイインサート・仕切り板・名札等は別途手配ください。

NEW

マジック扉付きキャビネット・64タイプ

CB-MaG169N

セット価格 ¥オープン価格

「セット外寸」 W791.4 × D546.6 × H1690mm



- 材質 本体 低圧メラミン化粧板 白色
- 仕様 扉 低圧メラミン化粧板(白色) 鍵付き
マジック扉金具付き
樹脂サイドレール付き
アジャスター付き アルミハンドル
強化ガラスt4

項目	トレイ
セット内容	TRY-645 2個 BAS-6410 4個 BAS-6417 2個
トレイ内寸	TRY-645 w538*d338*h52mm BAS-6410 w535*d335*h102mm BAS-6417 w528*d328*h162mm
	トレイインサート・仕切り板・名札等は別途手配ください。



扉を閉めた状態

参考レイアウト

CB-SOUF210N* CB-別製品 CB-SOUF210N*



CB-SOUF210N* CB-別製品 CB-SOUF210N*



CB-WCD229N CB-別製品 CB-WGD229N

CB-WCD229N CB-別製品 CB-WGD229N

CB-WGD229N46

CB-TS15 CB-TS15

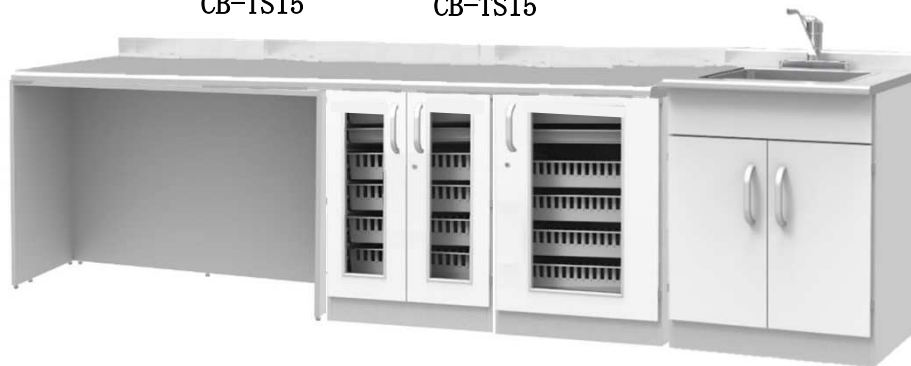

DK-135N

CB-WGB087N CB-SGB087N CB-SSB087N



CB-SHU082N

CB-DBT387N・SH



CB-OPU082N

CB-DBT387N

□ Simple Series メンテナンス部品+オプション部品

CBT-6
アクスマートヒンジ

価格 ¥オープン



CBT-7
プリンスアジャスターセット

価格 ¥オープン

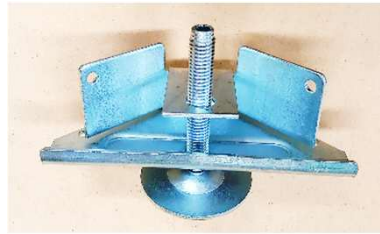

CBT-8
マグネットキャッチ

価格 ¥オープン



CBT-9
耐震ラッチ

価格 ¥オープン

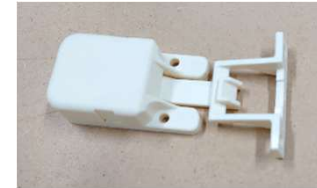

CBT-10
アルミハンドル P180

価格 ¥オープン



アルミアルマイト

アルミハンドル P135
CBT-11

価格 ¥オープン



アルミアルマイト

稼働棚 TA-SPT64

セット価格 ¥12,000

608*450*19.2

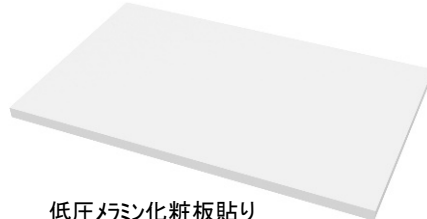

低圧メッキ化粧板貼り
t19.2(オンダボ4個付き)

稼働棚上部ユニット TA-SPUT64

セット価格 ¥12,000

608*380*19.2

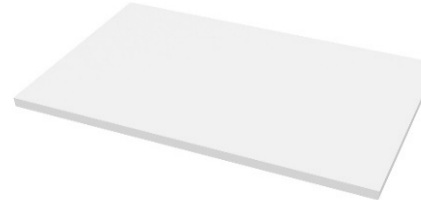

低圧メッキ化粧板貼り
t19.2(オンダボ4個付き)

稼働棚上部ユニット・シャッター部
TA-SPUST64

セット価格 ¥12,000

624*380*19.2

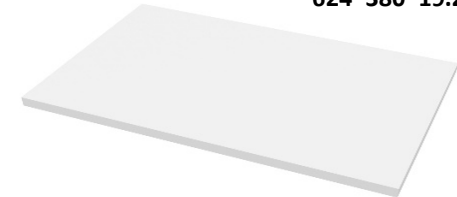

低圧メッキ化粧板貼り
t19.2(オンダボ4個付き)

キャビネット用壁固定金
具ビス付

CBT-KTK (2個入り)
定価 ¥900

壁固定必要な場合に
発注してください。



キャビネット用横連結用ビ
ス類
CBT-BS
キャビネットに標準付属品

























SYSTEM FURNITURE

CABINET SIMPLE SERIES (SHELF TYPE)

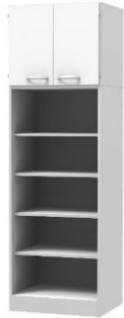

一般収納キャビネット(棚板タイプ)
シンプルシリーズ

一般収納キャビネットのバリエーション

	標準				ガラス無し		
H1200							
H1690							
H2290							

(注)H1800,H2100の一体のキャビネットについては別途ご相談ください。

キャビネット-7 64 H=1200

オープンキャビネット・64タイプ



CB-OPT120N

セット価格 ¥123,700

「セット外寸」 W647.4 × D527 × H1200mm

- 材質 本体・扉 低圧メラミン化粧板 白色
- 仕様 可動棚 3枚 ダボ 9段
アジャスター付き

ダブルガラスキャビネット・64タイプ



CB-WGT120N

セット価格 ¥245,700

「セット外寸」 W647.4 × D595 × H1200mm

- 材質 本体・扉 低圧メラミン化粧板 白色
- 仕様 耐震ラッチ付き
取っ手 アルミ
可動棚 3枚 ダボ 9段
強化ガラスt4 鍵付き
アジャスター付き

扉を開けた状態

1枚硝子扉キャビネット・64タイプ



CB-SGT120N

セット価格 ¥213,100

「セット外寸」 W647.4 × D595 × H1200mm

- 材質 本体・扉 低圧メラミン化粧板 白色
- 仕様 耐震ラッチ付き
取っ手 アルミ
可動棚 3枚 ダボ 9段
強化ガラスt4 鍵付き
アジャスター付き

扉を開けた状態

1枚扉硝子無しキャビネット・64タイプ



CB-SCT120N

セット価格 ¥162,600

「セット外寸」 W647.4 × D595 × H1200mm

- 材質 本体・扉 低圧メラミン化粧板 白色
- 仕様 耐震ラッチ付き
取っ手 アルミ
可動棚 3枚 ダボ 9段
鍵付き
アジャスター付き

扉を開けた状態

1枚硝子扉キャビネット・64タイプ左ヒンジ



CB-SGT120N・L

セット価格 ¥213,100

「セット外寸」 W647.4 × D595 × H1200mm

- 材質 本体・扉 低圧メラミン化粧板 白色
- 仕様 耐震ラッチ付き
取っ手 アルミ
可動棚 3枚 ダボ 9段
強化ガラスt4 鍵付き
アジャスター付き

扉を開けた状態

1枚扉硝子無しキャビネット・64タイプ左ヒンジ



CB-SCT120N・L

セット価格 ¥162,600

「セット外寸」 W647.4 × D595 × H1200mm

- 材質 本体・扉 低圧メラミン化粧板 白色
- 仕様 耐震ラッチ付き
取っ手 アルミ
可動棚 3枚 ダボ 9段
鍵付き
アジャスター付き

扉を開けた状態

キャビネット-8 64 H=1200

両開きキャビネット硝子無し・64タイプ



扉を開けた状態

CB-WCT120N

セット価格 ¥180,200

「セット外寸」 W647.4 × D595 × H1200mm

- 材質 本体・扉 低圧メラミン化粧板 白色
- 仕様 耐震ラッチ付き
取っ手 アルミ
可動棚 4枚 ダボ 12段
鍵付き
アジャスター付き

キャビネット-10 64 H=1690

1枚扉硝子無しキャビネット・64タイプ



扉を開けた状態

CB-SCT169N

セット価格 ¥205,800

「セット外寸」 W647.4 × D595 × H1690mm

- 材質 本体・扉 低圧メラミン化粧板 白色
- 仕様 耐震ラッチ付き
取っ手 アルミ
可動棚 4枚 ダボ 12段
鍵付き
アジャスター付き

参考レイアウト



CBWT-15UN-MC

CB-SHD229N-W

CB-SC229N

CB-SCT229N

1枚扉硝子無しキャビネット・64タイプ左ヒンジ



扉を開けた状態

CB-SCT169N・L

セット価格 ¥205,800

「セット外寸」 W647.4 × D595 × H1690mm

- 材質 本体・扉 低圧メラミン化粧板 白色
- 仕様 耐震ラッチ付き
取っ手 アルミ
可動棚 4枚 ダボ 12段
鍵付き
アジャスター付き

両開きキャビネット硝子無し・64タイプ



扉を開けた状態

CB-WCT169N

セット価格 ¥237,700

「セット外寸」 W647.4 × D595 × H1690mm

- 材質 本体・扉 低圧メラミン化粧板 白色
- 仕様 耐震ラッチ付き
取っ手 アルミ
可動棚 4枚 ダボ 12段
鍵付き
アジャスター付き

キャビネット-9 64 H=1690

オープンキャビネット



CB-OPT169N

セット価格 ¥142,200

「セット外寸」 W647.4 × D527 × H1690mm

- 材質 本体・扉 低圧メラミン化粧板 白色
- 仕様 可動棚 4枚 ダボ 12段
アジャスター付き

1枚硝子扉キャビネット



扉を開けた状態



CB-SGT169N

セット価格 ¥245,800

「セット外寸」 W647.4 × D595 × H1690mm

- 材質 本体・扉 低圧メラミン化粧板 白色
- 仕様 耐震ラッチ付き
取っ手 アルミ
可動棚 4枚 ダボ 12段
強化ガラスt4 鍵付き
アジャスター付き

1枚硝子扉キャビネット・左ヒンジ



扉を開けた状態



CB-SGT169N・L

セット価格 ¥245,800

「セット外寸」 W647.4 × D595 × H1690mm

- 材質 本体・扉 低圧メラミン化粧板 白色
- 仕様 耐震ラッチ付き
取っ手 アルミ
可動棚 4枚 ダボ 12段
強化ガラスt4 鍵付き
アジャスター付き

ダブルガラスキャビネット



扉を開けた状態

CB-WGT169N

セット価格 ¥287,700

「セット外寸」 W647.4 × D595 × H1690mm

- 材質 本体・扉 低圧メラミン化粧板 白色
- 仕様 耐震ラッチ付き
取っ手 アルミ
可動棚 4枚 ダボ 12段
強化ガラスt4 鍵付き
アジャスター付き

NEW

マジック扉キャビネット



扉を閉めた状態

CB-MaBT169N

セット価格 ¥オープン価格

「セット外寸」 W791.4 × D546.6 × H1690mm

- 材質 本体 低圧メラミン化粧板 白色
- 仕様 扉 低圧メラミン化粧板(白色) 鍵付き
マジック扉金具付き
可動棚 5枚付き
アジャスター付き アルミハンドル
強化ガラスt4

キャビネット-10 64 H=2290

オープンキャビネット



CB-OPT229N

セット価格 ¥277,200

「セット外寸」 W647.4 × D595 × H2290mm

- 材質 本体・扉 低圧メラミン化粧板 白色
- 仕様 可動棚 5枚 ダボ 15段
アジャスター付き
上部収納庫付き

ダブルガラスキャビネット



CB-WGT229N

セット価格 ¥422,700

「セット外寸」 W647.4 × D595 × H2290mm

- 材質 本体・扉 低圧メラミン化粧板 白色
- 仕様 耐震ラッチ付き
取っ手 アルミ
可動棚 5枚 ダボ 15段
強化ガラスt4 鍵付き
アジャスター付き
上部収納庫付き

扉を開けた状態

1枚硝子扉キャビネット



CB-SGT229N

セット価格 ¥380,800

「セット外寸」 W647.4 × D595 × H2290mm

- 材質 本体・扉 低圧メラミン化粧板 白色
- 仕様 耐震ラッチ付き
取っ手 アルミ
可動棚 5枚 ダボ 15段
強化ガラスt4 鍵付き
アジャスター付き
上部収納庫付き

扉を開けた状態

1枚扉キャビネット硝子無し



CB-SCT229N

セット価格 ¥340,800

「セット外寸」 W647.4 × D595 × H2290mm

- 材質 本体・扉 低圧メラミン化粧板 白色
- 仕様 耐震ラッチ付き
取っ手 アルミ
可動棚 5枚 ダボ 15段
鍵付き
アジャスター付き
上部収納庫付き

扉を開けた状態

1枚硝子扉キャビネット・左ヒンジ



CB-SGT229N・L

セット価格 ¥380,800

「セット外寸」 W647.4 × D595 × H2290mm

- 材質 本体・扉 低圧メラミン化粧板 白色
- 仕様 耐震ラッチ付き
取っ手 アルミ
可動棚 5枚 ダボ 15段
強化ガラスt4 鍵付き
アジャスター付き
上部収納庫付き

扉を開けた状態

1枚扉キャビネット硝子無し・左ヒンジ



CB-SCT229N・L

セット価格 ¥340,800

「セット外寸」 W647.4 × D595 × H2290mm

- 材質 本体・扉 低圧メラミン化粧板 白色
- 仕様 耐震ラッチ付き
取っ手 アルミ
可動棚 5枚 ダボ 15段
鍵付き
アジャスター付き
上部収納庫付き

扉を開けた状態

両開きキャビネット硝子無し

CB-WCT229N

セット価格 ¥372,700

「セット外寸」 W647.4 × D595 × H2290mm

- 材質 本体・扉 低圧メラミン化粧板 白色
- 仕様 耐震ラッチ付き
取っ手 アルミ
可動棚 5枚 ダボ 15段
鍵付き
アジャスター付き
上部収納庫付き



扉を開けた状態

ブックサポート金具



ブックサポート金具

GK-AL 定価 ¥6,130

棚板1枚に最大9個取付可能
書籍等の収納管理に便利

ブックサポート金具取付レール

GK-S 定価 ¥3,000

参考レイアウト



CB-OPT229N CB-WGT229N

CB-SHD229N-W

MEMO





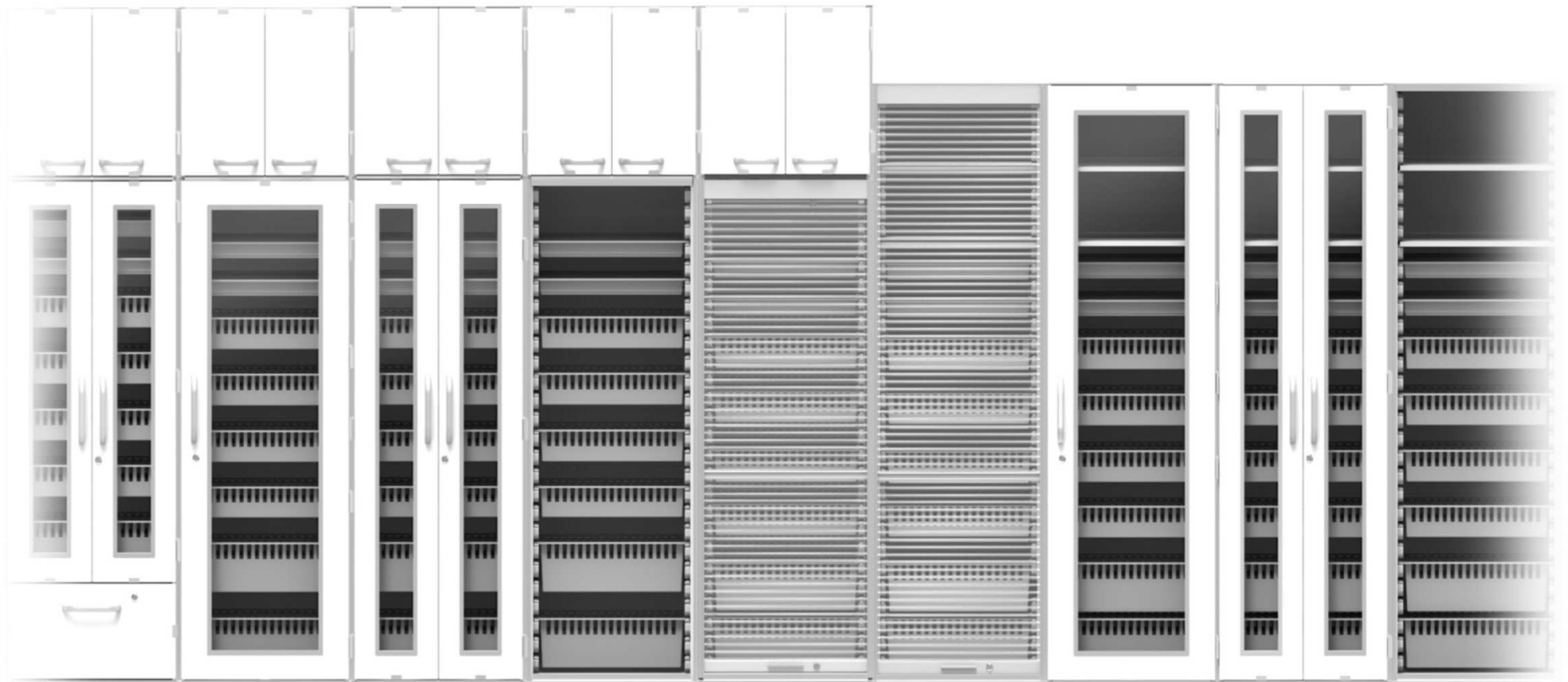









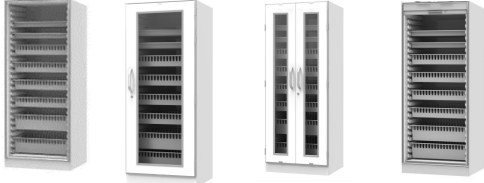

SYSTEM FURNITURE

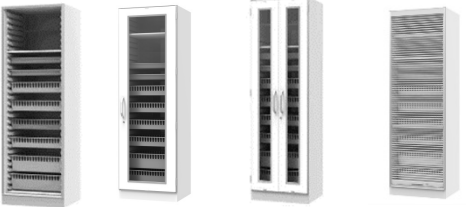
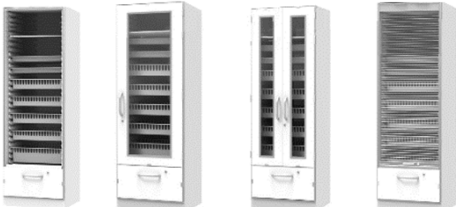
CABINET BASIC SERIES



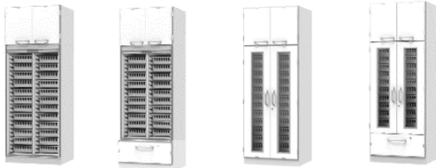

材料キャビネット・薬剤キャビネット
ベーシックシリーズ

キャビネット(トレイ収納タイプ)のバリエーション





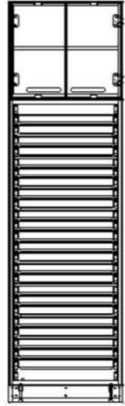
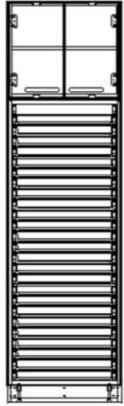
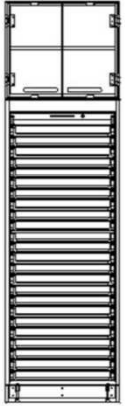
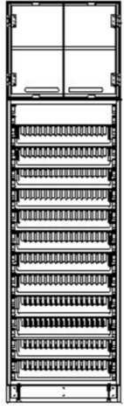
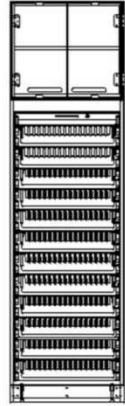
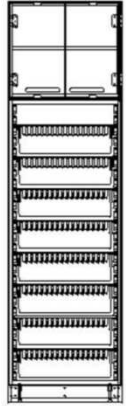
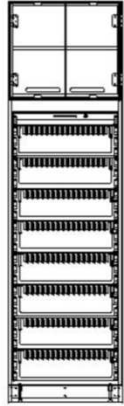
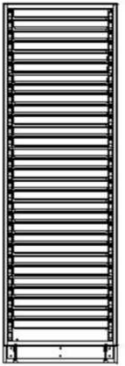
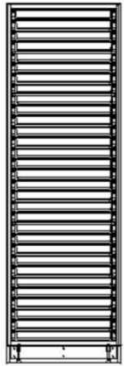

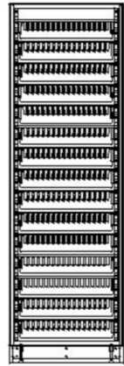
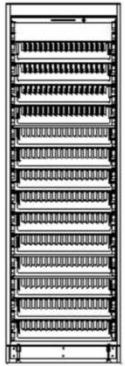
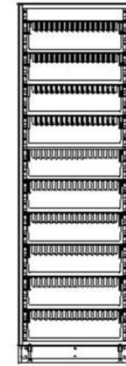
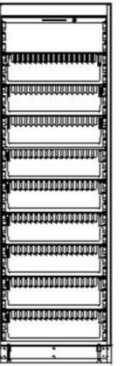
	標準	ラテラル	ガラス無し	46タイプ
上部				
H1200				
H1780				
H2100				
H2350				
H1780 H2350 34タイプ				

64タイプ(1枚扉キャビネットには左ヒンジタイプと右ヒンジタイプがラインナップされています。)

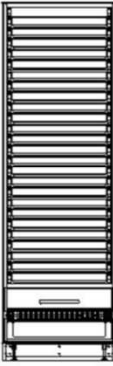
トレーの収納数①

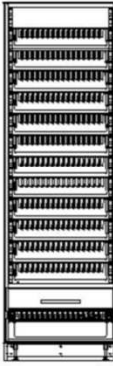
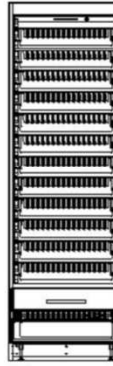
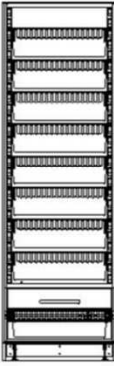
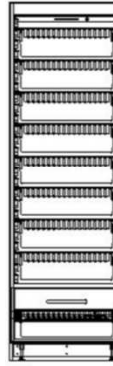
	64浅型トレー			64中深型トレー		64深型トレー	
	1枚扉 2枚扉	オープン	シャッター	オープン 1枚扉 2枚扉	シャッター	オープン 1枚扉 2枚扉	シャッター
H=2350							
	23個	24個	23個	12個	12個	8個	8個
H=2100							
	29個	30個	28個	15個	14個	10個	9個

トレーの収納数②

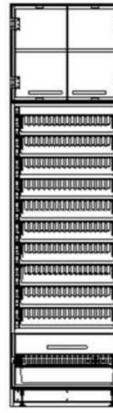
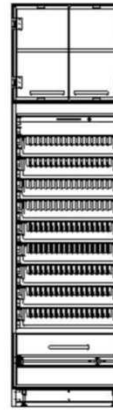
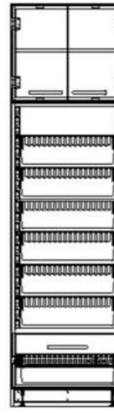
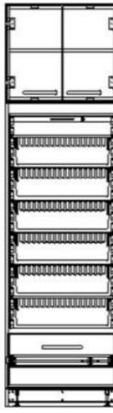
	64浅型トレー			64中深型トレー		64深型トレー	
	1枚扉 2枚扉	オープン	シャッター	オープン 1枚扉 2枚扉	シャッター	オープン 1枚扉 2枚扉	シャッター
H=2100 ラテラルタイプ							
	24個	25個	23個	12個	12個	8個	8個
H=2350 ラテラルタイプ							
	21個	22個	21個	10個	9個	6個	6個

セミナスのキャビネット



特 徴

☆本体には60cm×40cmのモジュール化されたトレイ・バスケット類を収納する事ができます。

☆扉付は、保管物の確認ができるように透明強化硝子になっており鍵付きで施錠ができます。鍵番号は100種、マスターキー対応

☆シャッター付は補完物の確認ができるように透明シャッターになっており鍵付で施錠ができます。鍵番号は100種、マスターキー対応
シャッター部と扉、引出部の鍵を同番にすることができます。

☆600*400の国際規格トレーシステムである(海外)スキャン方式と(国内)サカセ方式の両方に対応できる「サイドウォール」を標準装備しています。

本体はさまざまなバリエーションからお選びいただけます。

アルミ押出材は傷がつきにくい高硬度アルマイト仕上げです。

◎島置を希望される場合は床固定をお願いします。

底板取り外し式の別製でご依頼ください。

使用 場所

病棟・外来・救急・透析・内視鏡・採血室・放射線・
検査・ICU・NICU・手術室・中央材料室

使用パーツ



独自開発のサイドウオール
PC/ABS樹脂



鍵はキャビネット毎に別番号になっております。キーは2個 付属しております。 鍵のシリンダーを交換することにより病棟毎に同番、マスターキー仕様にする事が出来ます。 鍵が故障したときにはチェンジキーでシリンダー部を交換することができます。 キーを紛失したときはセキュリティー上の問題でシリンダーを交換することにより鍵番号を変更することが出来ます。



アルミフレーム
アルミ押し出し材を使用した本体フレームにより、たくさんの医療材料を積載したトレーをセットしても本体が歪んだり、撓んだりしづらい安心設計、扉はアルミ巻きでセザイン性に優れています。



独自開発のアジャスター-M10x110mm
底板上部より調整するためにアジャスターの上部が六角になっている



アルミ取手
縦方向に長い大型の取手
楽に指を差し込める空間を確保
本体の意匠に合わせたアルミ取手
P=215の取っ手を使用



破損しにくい(耐久性の高い)独自開発のアンクルヒンジ(海外製)
本体 ZDC



独自開発のアジャスターベース SECC
t2.3
前後 二か所に取り付け

材料キャビネット(1)

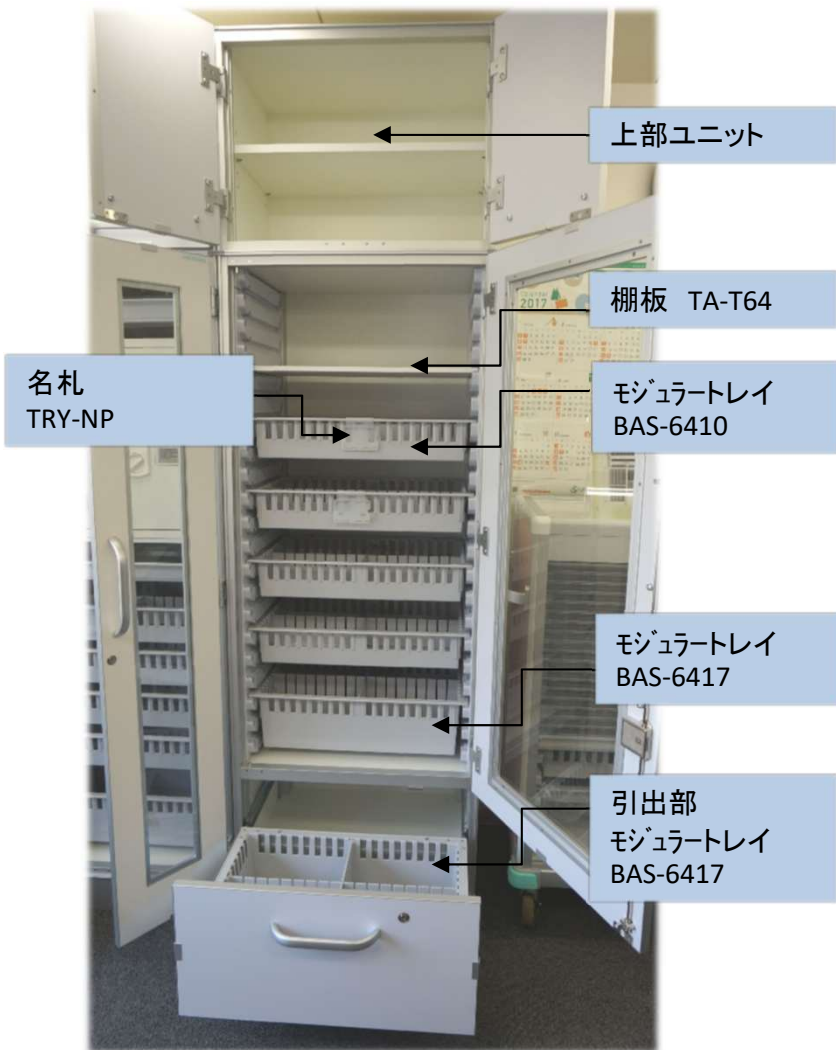

上部ユニット
使用頻度の少ない大型物品や予備の物品を箱のまま収納することができます。



棚板 TA-T64
モジュールトレイに容れにくい物品や箱の物品の収納に最適です。



モジュールトレイ BAS-6410
国際標準規格対応のトレイ。
オプションの中深トレイ用の仕切板を使って効率的に収納できます。(耐荷重は10kg)
カタログの64トレイ仕切板標準セットの項目参照

商品の特徴

材料キャビネット(2)

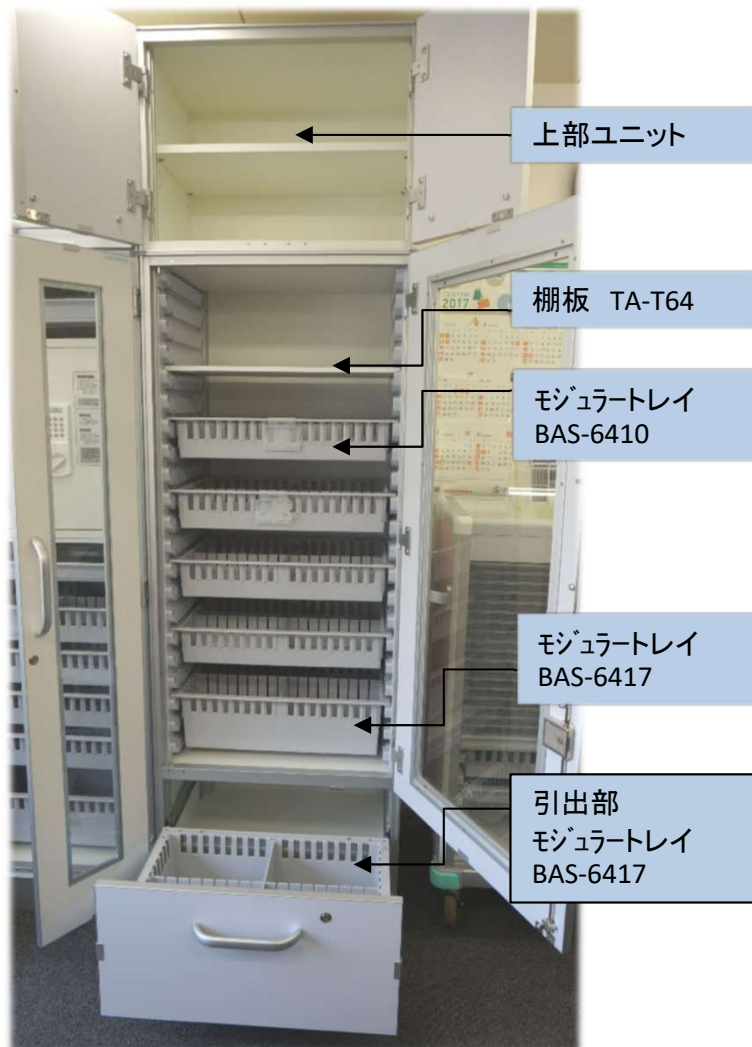

モジュールトレイ BAS-6417
 国際標準規格対応のトレイ。
 オプションの深型トレイ用の仕切板を使って効率的に収納できます。(耐荷重は10kg)
 カタログの64トレイ仕切板標準セットの項目参照

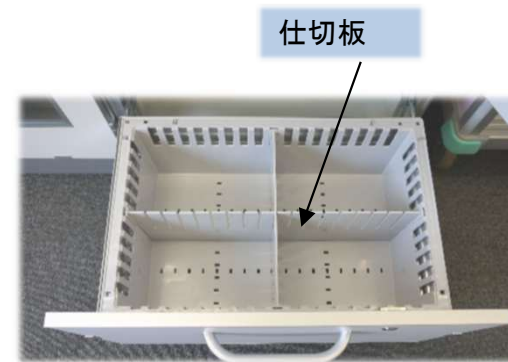

引出(ラテラル部)

引出部
 モジュールトレイ BAS-6417
 国際標準規格対応のトレイ。
 オプションの深型トレイ用の仕切板を使って効率的に収納できます。(耐荷重は10kg)
 アルミ材で四方組しているの重量のある輸液を入れるのに便利

カタログの64トレイ仕切板標準セットの項目参照

薬品キャビネット(1)

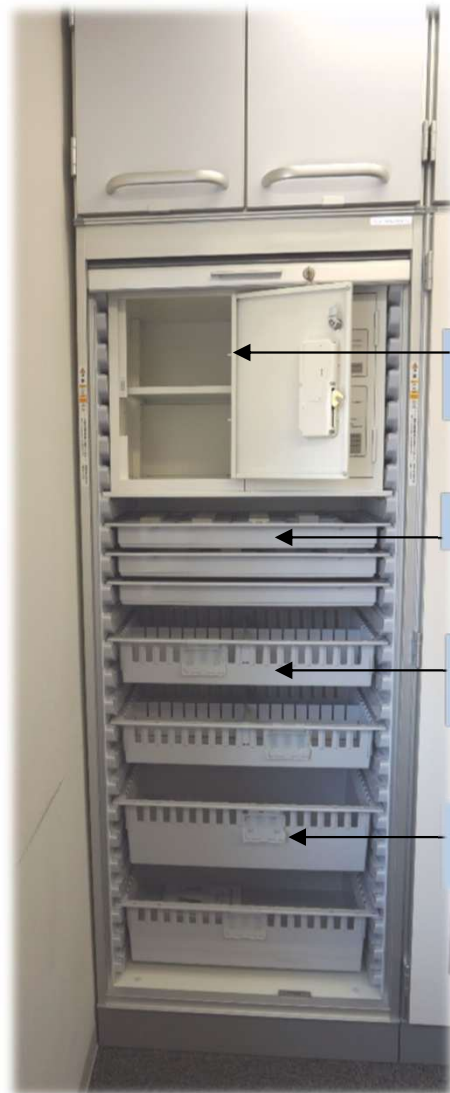

薬品保管庫
PSK-34T

トレイ TRY-645

モジュールトレイ
BAS-6410

モジュールトレイ
BAS-6417



トレイインサート
名札 TIN

トレイインサート
仕切板 TIS

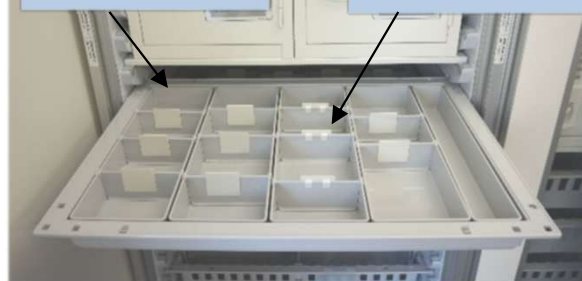

薬品保管庫

PSK-34T

薬品の保管用に任意の高さにセット
できます。

一つの扉にシリンダー錠とテンキー錠
の二種類の鍵を装備

施錠状態では簡単に取り外せない
安心設計

トレイ TRY-645

国際標準規格対応のトレイ。

オプションのトレイインサート・デバ
イダーセットを使って効率的にアン
プル等の収納できます。(耐荷重は
5kg)

カタログのトレイインサート標準セッ
トの項目参照

デバイダーセット DB-64

アクリル透明

下敷きは塩ビシート白色

アンプルを分別して収納できます。
横仕切板は20枚付属していますが
増やすことができます。

薬品キャビネット(2)

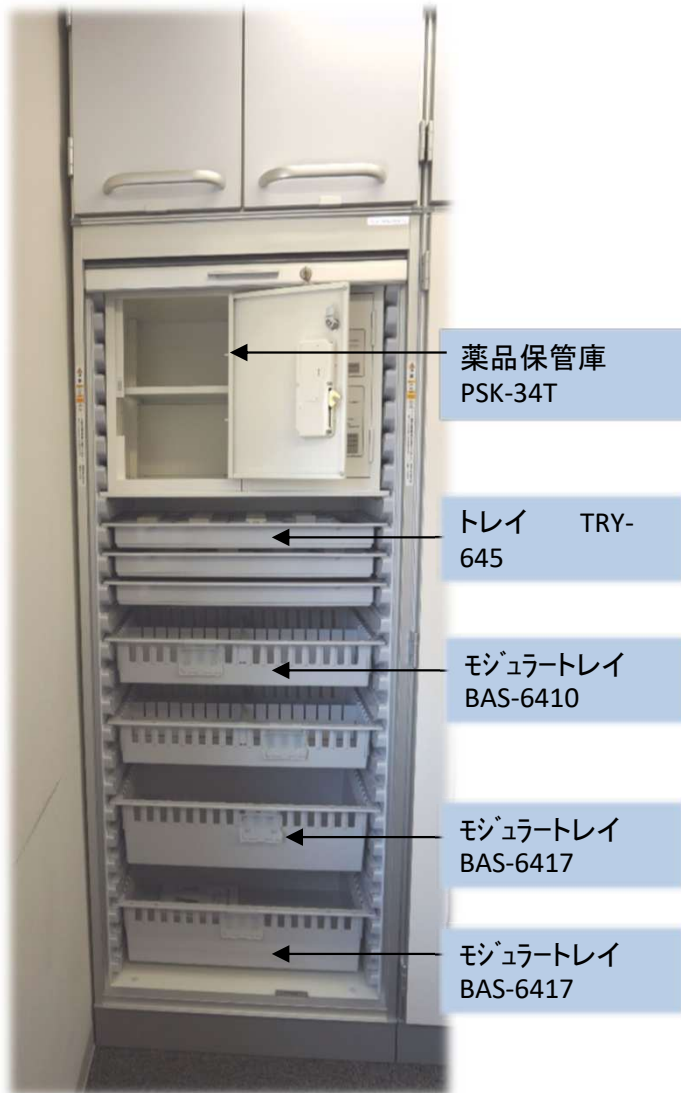

薬品保管庫
PSK-34T

トレイ TRY-
645

モジュールトレイ
BAS-6410

モジュールトレイ
BAS-6417

モジュールトレイ
BAS-6417

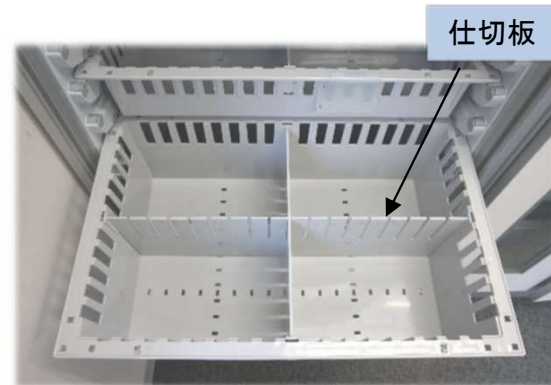

仕切板

モジュールトレイ BAS-6410
国際標準規格対応のトレイ。
オプションの中深トレイ用の仕切板
を使って効率的に収納できます。(
耐荷重は10kg)
カタログの64トレイ仕切板標準セッ
トの項目参照

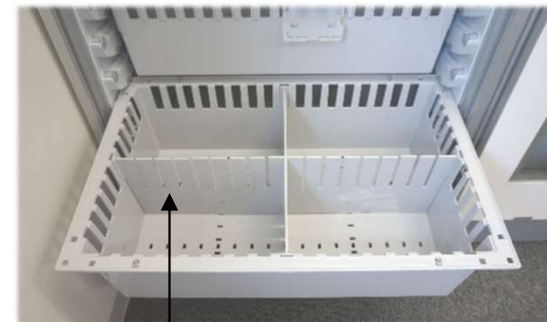

仕切板

モジュールトレイ BAS-6417
国際標準規格対応のトレイ。
オプションの深型トレイ用の仕切
板を使って効率的に収納できます
。(耐荷重は10kg)
下段は重量のある輸液を入れる
のに便利

カタログの64トレイ仕切板標準セ
ットの項目参照

上部昇降フィルター

上部昇降フィルター

使用場所

病棟・外来・救急・透析・内視鏡・採血室・放射線・検査・ICU・NICU・手術室・中央材料室 のキャビネットと天井の隙間をふさぐ

使用目的

キャビネットの天面のほこり防止、院内感染防止、内部を収納スペースにすることにより収納量を増やすことができる。

仕 様

○本体 低圧メラミン化粧板t19 白色
寸法は天井高さに合わせて任意に設定できます。

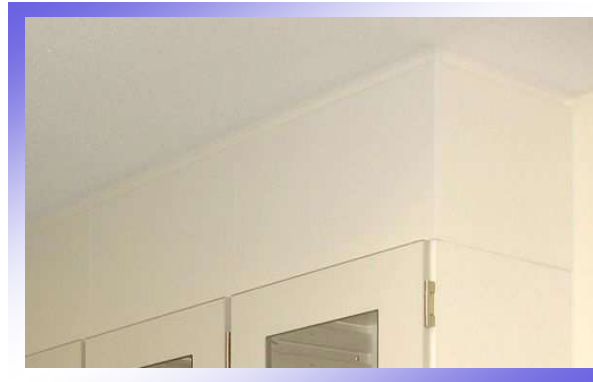

FIX パネルタイプ



内部収納庫付タイプ



フロントパネルを外したところ
上部のアジャスターで高さ調整をする。

天面のほこり溜まりの防止

普段あまり使用しない物品の保管場所に有効

特徴(1)・付属品について

キャビネットの付属品



- ①キャビネット連結用スペーサー
- ② 鍵・③アジャスター調整用穴キャップ
- ④側板ビス用穴キャップ⑤取扱説明書

壁固定アングルは付属していません。

キャビネットの特徴



破損しにくい独自開発のアングル
ヒンジ
本体 ZDC



別製アジャスターベース SECC t2.3
前後 二か所に取り付け



別製アジャスター-M10x110mm
底板上部より調整するためにアジャ
スターの上部が六角になっている
対辺5

壁固定金具

CBT-KTK (2個セット) セット価格 ¥900



「外寸」 W53+43×D18×t2mm
キャビネット側取り付けビス
トラス4*16 ユニクロ

壁側のビスは現場に応じた物を用意してください。

本体の色



本体は白色
低圧アミン化粧板t19



標準の扉色
K-6616KN
(ダークホワイト)

廃版

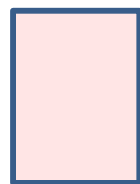

準標準の扉色
K-6106KN
(ダークベージュ)

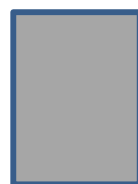

巾木の色
K-6303KN
(ダークグレー)



標準の扉色
K-6003KN
(ホワイト系)

色については印刷ですので実際の色との誤差が
ありますのでカットサンプルでご確認ください。

キャビネットの鍵

鍵はキャビネット毎に別番号になっております。キーは2個
付属しております。鍵のシリンダーを交換することにより病棟毎
に同番、マスターキー仕様にする事が出来ます。鍵が故障
したときにはチェンジキーでシリンダー部を交換することができ
ます。キーを紛失したときはセキュリティ上の問題でシリ
ンダーを交換することにより鍵番号を変更することが出来ます。



ほこり溜まり防止の上部昇降フィルター

昇降部 上下代 0~30mmで設定可

↑ ↓
部は昇降フィルター部分

上部ユニットの内部よりアジャスターを
回すことにより昇降部を上げることが
できます。150mm以上のスペースが
あれば昇降フィルターを設置できます。

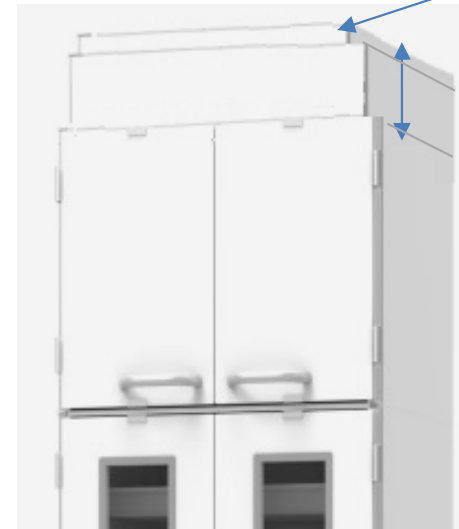

キャビネット-1 64 ローキャビネット

オープンローキャビネット・64タイプ

CB-OP120 セット価格 ¥260,000

「セット外寸」 W668×D550×H1200mm



- 材質 本体 低圧メラミン化粧板 白色
- 仕様 本体正面木口 アルミフレーム
樹脂サイドウォール付き
アジャスター付き

項目	トレイ
セット内容	TRY-645 2個 BAS-6410 3個 BAS-6417 2個
トレイ内寸	TRY-645 w538*d338*h52mm BAS-6410 w535*d335*h102mm BAS-6417 w528*d328*h162mm
	トレインサート・仕切り板・名札等は別途手配ください。

ダブルガラスローキャビネット・64タイプ

CB-WG120 セット価格 ¥410,000

「セット外寸」 W668×D612.5×H1200mm

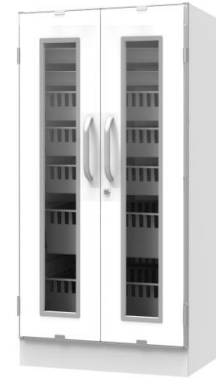

- 材質 本体 低圧メラミン化粧板 白色
- 仕様 扉 メラミン化粧板(白色) 鍵付き
扉木口 アルミ巻き
樹脂サイドウォール付き
アジャスター付き アルミハンドル
強化ガラスt4
本体正面木口 アルミフレーム

項目	トレイ
セット内容	TRY-645 2個 BAS-6410 3個 BAS-6417 2個
トレイ内寸	TRY-645 w538*d338*h52mm BAS-6410 w535*d335*h102mm BAS-6417 w528*d328*h162mm
	トレインサート・仕切り板・名札等は別途手配ください。



扉を開けた状態

1枚硝子扉 ローキャビネット・64タイプ

CB-SG120 セット価格 ¥406,000

「セット外寸」 W668×D612.5×H1200mm



- 材質 本体 低圧メラミン化粧板 白色
- 仕様 扉 メラミン化粧板(白色) 鍵付き
扉木口 アルミ巻き
樹脂サイドウォール付き
アジャスター付き アルミハンドル
強化ガラスt4
本体正面木口アルミフレーム

項目	トレイ
セット内容	TRY-645 2個 BAS-6410 3個 BAS-6417 2個
トレイ内寸	TRY-645 w538*d338*h52mm BAS-6410 w535*d335*h102mm BAS-6417 w528*d328*h162mm
	トレインサート・仕切り板・名札等は別途手配ください。



扉を開けた状態

1枚硝子扉 ローキャビネット・64タイプ 左ヒンジ

CB-SG120L セット価格 ¥406,000

「セット外寸」 W668×D612.5×H1200mm

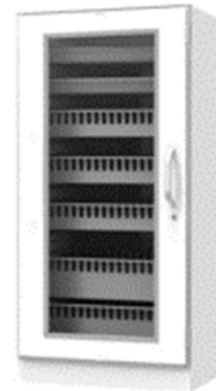

- 材質 本体 低圧メラミン化粧板 白色
- 仕様 扉 メラミン化粧板(白色) 鍵付き
扉木口 アルミ巻き
樹脂サイドウォール付き
アジャスター付き アルミハンドル
強化ガラスt4
本体正面木口アルミフレーム

項目	トレイ
セット内容	TRY-645 2個 BAS-6410 3個 BAS-6417 2個
トレイ内寸	TRY-645 w538*d338*h52mm BAS-6410 w535*d335*h102mm BAS-6417 w528*d328*h162mm
	トレインサート・仕切り板・名札等は別途手配ください。



扉を開けた状態

キャビネット-2 64 ローキャビネット H=1200 下部引出

オープンローキャビネット・64タイプ 下部引出付

CB-OPD120 セット価格 ¥303,700

「セット外寸」 W668×D612.5×H1200mm

- 材質 本体 低圧メラミン化粧板 白色
- 仕様 扉板 メラミン化粧板(白色) 鍵付き
扉板木口 アルミ巻き
樹脂サイドウオール付き
アジャスター付き アルミハンドル
トレー枠 アルミアルマイト
本体正面木口アルミフレーム



項目	トレイ
セット内容	TRY-645 2個 BAS-6410 3個 BAS-6417 2個
トレイ内寸	TRY-645 w538*d338*h52mm BAS-6410 w535*d335*h102mm BAS-6417 w528*d328*h162mm
	トレイインサート・仕切り板・名札等は別途手配ください。

ダブルガラスローキャビネット・64タイプ 下部引出付

CB-WGD120 セット価格 ¥467,000

「セット外寸」 W668×D612.5×H1200mm

- 材質 本体 低圧メラミン化粧板 白色
- 仕様 扉・扉板 メラミン化粧板(白色) 鍵付き
扉・扉板木口 アルミ巻き
樹脂サイドウオール付き
アジャスター付き アルミハンドル
強化ガラスt4
トレー枠 アルミアルマイト
本体正面木口アルミフレーム

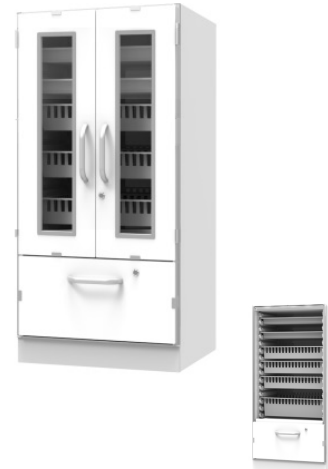

扉を開けた状態

項目	トレイ
セット内容	TRY-645 2個 BAS-6410 3個 BAS-6417 2個
トレイ内寸	TRY-645 w538*d338*h52mm BAS-6410 w535*d335*h102mm BAS-6417 w528*d328*h162mm
	トレイインサート・仕切り板・名札等は別途手配ください。

1枚硝子扉ローキャビネット・64タイプ 下部引出付

CB-SGD120 セット価格 ¥449,000

「セット外寸」 W668×D612.5×H1200mm

- 材質 本体 低圧メラミン化粧板 白色
- 仕様 扉・扉板 メラミン化粧板(白色) 鍵付き
扉・扉板木口 アルミ巻き
樹脂サイドウオール付き
アジャスター付き アルミハンドル
強化ガラスt4
トレー枠 アルミアルマイト
本体正面木口アルミフレーム

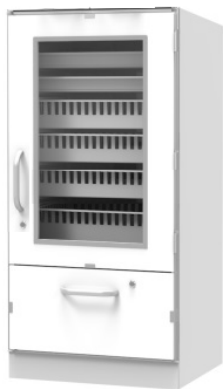

扉を開けた状態

項目	トレイ
セット内容	TRY-645 2個 BAS-6410 3個 BAS-6417 2個
トレイ内寸	TRY-645 w538*d338*h52mm BAS-6410 w535*d335*h102mm BAS-6417 w528*d328*h162mm
	トレイインサート・仕切り板・名札等は別途手配ください。

1枚硝子扉ローキャビネット・64タイプ 下部引出付 左ヒンジ

CB-SGD120L セット価格 ¥449,000

「セット外寸」 W668×D612.5×H1200mm

- 材質 本体 低圧メラミン化粧板 白色
- 仕様 扉・扉板 メラミン化粧板(白色) 鍵付き
扉・扉板木口 アルミ巻き
樹脂サイドウオール付き
アジャスター付き アルミハンドル
強化ガラスt4
トレー枠 アルミアルマイト
本体正面木口アルミフレーム

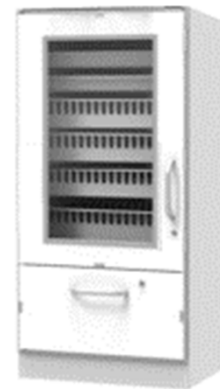

扉を開けた状態

項目	トレイ
セット内容	TRY-645 2個 BAS-6410 3個 BAS-6417 2個
トレイ内寸	TRY-645 w538*d338*h52mm BAS-6410 w535*d335*h102mm BAS-6417 w528*d328*h162mm
	トレイインサート・仕切り板・名札等は別途手配ください。

キャビネット-3 64 ローキャビネット H=1200

シャッター キャビネット・64タイプ



CB-SH120

セット価格 ¥429,000

「セット外寸」 W668 × D550 × H1200mm

- 材質 本体 低圧メラミン化粧板 白色
- 仕様 扉 透明シャッター 鍵付き
樹脂サイドウォール付き
アジャスター付き アルミハンドル
本体正面木口アルミフレーム

項目	トレイ
セット内容	TRY-645 2個 BAS-6410 3個 BAS-6417 2個
トレイ内寸	TRY-645 w538*d338*h52mm BAS-6410 w535*d335*h102mm BAS-6417 w528*d328*h162mm
	トレイインサート・仕切り板・名札等は別途手配ください。



シャッターを閉めた状態

シャッターローキャビネット・64タイプ 下部引出付



CB-SHD120

セット価格 ¥472,000

「セット外寸」 W668 × D612.5 × H1200mm

- 材質 本体 低圧メラミン化粧板 白色
- 仕様 扉 透明シャッター 鍵付き
口板 メラミン化粧板貼・木口 アルミ巻き
樹脂サイドウォール付き
アジャスター付き アルミハンドル
トレー枠 アルミアルマイト
本体正面木口アルミフレーム

項目	トレイ
セット内容	TRY-645 2個 BAS-6410 3個 BAS-6417 2個
トレイ内寸	TRY-645 w538*d338*h52mm BAS-6410 w535*d335*h102mm BAS-6417 w528*d328*h162mm
	トレイインサート・仕切り板・名札等は別途手配ください。



シャッターを閉めた状態

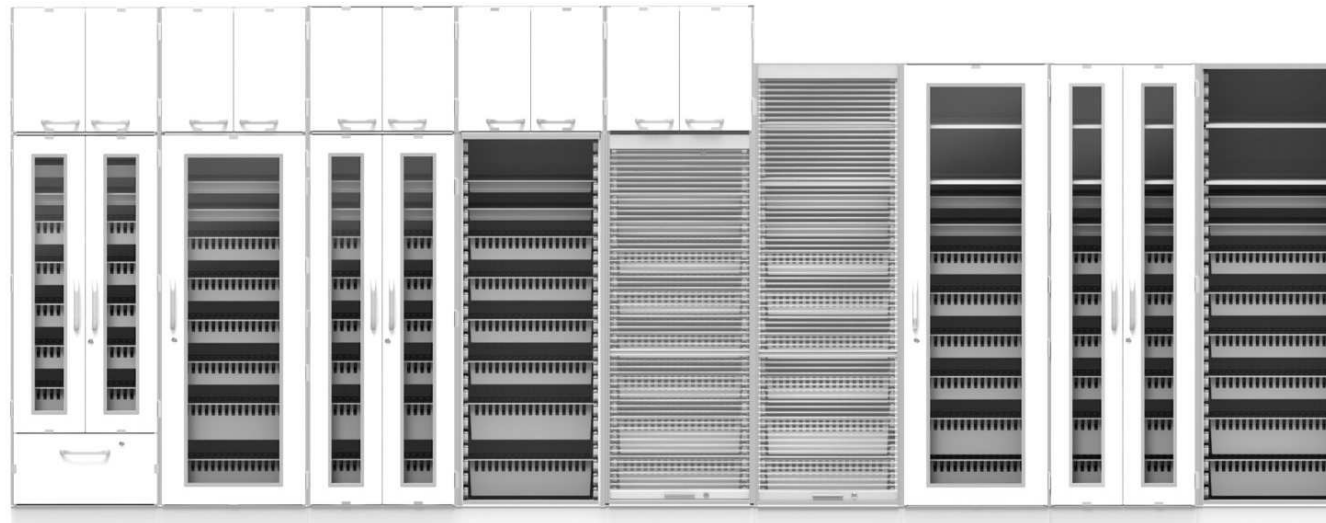

キャビネット-4 64 ミドルキャビネット H=1778

オープンキャビネット・64タイプ

CB-OP178 セット価格 ¥274,100

「セット外寸」 W668 × D550 × H1778mm



- 材質 本体 低圧メラミン化粧板 白色
- 仕様 樹脂サイドウォール付き
アジャスター付き
本体正面木口アルミフレーム

項目	トレイ
セット内容	TRY-645 2個 BAS-6410 4個 BAS-6417 2個
トレイ内寸	TRY-645 w538*d338*h52mm BAS-6410 w535*d335*h102mm BAS-6417 w528*d328*h162mm
	トレインサート・仕切り板・名札等は別途手配ください。

ダブルガラスキャビネット・64タイプ

CB-WG178 セット価格 ¥485,400

「セット外寸」 W668 × D612.5 × H1778mm

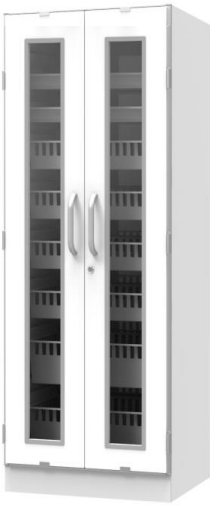

扉を開けた状態

- 材質 本体 低圧メラミン化粧板 白色
- 仕様 扉 メラミン化粧板(白色) 鍵付き
扉木口 アルミ巻き
樹脂サイドウォール付き
アジャスター付き アルミハンドル
強化ガラスt4
本体正面木口アルミフレーム

項目	トレイ
セット内容	TRY-645 2個 BAS-6410 4個 BAS-6417 2個
トレイ内寸	TRY-645 w538*d338*h52mm BAS-6410 w535*d335*h102mm BAS-6417 w528*d328*h162mm
	トレインサート・仕切り板・名札等は別途手配ください。

1枚硝子扉キャビネット・64タイプ

CB-SG178 セット価格 ¥428,000

「セット外寸」 W668 × D612.5 × H1778mm



扉を開けた状態

- 材質 本体 低圧メラミン化粧板 白色
- 仕様 扉 メラミン化粧板(白色) 鍵付き
扉木口 アルミ巻き
樹脂サイドウォール付き
アジャスター付き アルミハンドル
強化ガラスt4
本体正面木口アルミフレーム

項目	トレイ
セット内容	TRY-645 2個 BAS-6410 4個 BAS-6417 2個
トレイ内寸	TRY-645 w538*d338*h52mm BAS-6410 w535*d335*h102mm BAS-6417 w528*d328*h162mm
	トレインサート・仕切り板・名札等は別途手配ください。

1枚硝子扉キャビネット・64タイプ 左ヒンジ

CB-SG178L セット価格 ¥428,000

「セット外寸」 W668 × D612.5 × H1778mm

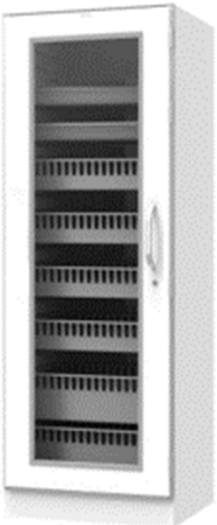

扉を開けた状態

- 材質 本体 低圧メラミン化粧板 白色
- 仕様 扉 メラミン化粧板(白色) 鍵付き
扉木口 アルミ巻き
樹脂サイドウォール付き
アジャスター付き アルミハンドル
強化ガラスt4
本体正面木口アルミフレーム

項目	トレイ
セット内容	TRY-645 2個 BAS-6410 4個 BAS-6417 2個
トレイ内寸	TRY-645 w538*d338*h52mm BAS-6410 w535*d335*h102mm BAS-6417 w528*d328*h162mm
	トレインサート・仕切り板・名札等は別途手配ください。

材料キャビネット-5 ミドルキャビネット

オープンキャビネット・64タイプ プ 下部引出付

CB-OPD178 セット価格 ¥319,700

「セット外寸」 W668×D612.5×H1778mm



- 材質 本体 低圧メラミン化粧板 白色
- 仕様 口板 メラミン化粧板(白色) 鍵付き
口板木口 アルミ巻き
樹脂サイドウォール付き
アジャスター付き アルミハンドル
トレー枠 アルミアルマイト
本体正面木口アルミフレーム

項目	トレイ
セット内容	TRY-645 2個 BAS-6410 4個 BAS-6417 2個
トレイ内寸	TRY-645 w538*d338*h52mm BAS-6410 w535*d335*h102mm BAS-6417 w528*d328*h162mm
	トレイinsert・仕切り板・名札等は別途手配ください。

ダブルガラスキャビネット・64タイプ 下部引出付

CB-WGD178 セット価格 ¥492,200

「セット外寸」 W668×D612.5×H1778mm



- 材質 本体 低圧メラミン化粧板 白色
- 仕様 扉・口板メラミン化粧板(白色) 鍵付き
扉・口板木口 アルミ巻き
樹脂サイドウォール付き
アジャスター付き アルミハンドル
強化ガラスt4
トレー枠 アルミアルマイト
本体正面木口アルミフレーム

項目	トレイ
セット内容	TRY-645 2個 BAS-6410 4個 BAS-6417 2個
トレイ内寸	TRY-645 w538*d338*h52mm BAS-6410 w535*d335*h102mm BAS-6417 w528*d328*h162mm
	トレイinsert・仕切り板・名札等は別途手配ください。

扉を開けた状態

1枚硝子扉キャビネット・64タイプ 下部引出付

CB-SGD178 セット価格 ¥473,600

「セット外寸」 W668×D612.5×H1778mm

- 材質 本体 低圧メラミン化粧板 白色
- 仕様 扉・口板 メラミン化粧板(白色) 鍵付き
扉・口板木口 アルミ巻き
樹脂サイドウォール付き
アジャスター付き アルミハンドル
強化ガラスt4
トレー枠 アルミアルマイト
本体正面木口アルミフレーム



項目	トレイ
セット内容	TRY-645 2個 BAS-6410 4個 BAS-6417 2個
トレイ内寸	TRY-645 w538*d338*h52mm BAS-6410 w535*d335*h102mm BAS-6417 w528*d328*h162mm
	トレイinsert・仕切り板・名札等は別途手配ください。

扉を開けた状態

1枚硝子扉キャビネット・64タイプ 下部引出付 左ヒンジ

CB-SGD178L セット価格 ¥473,600

「セット外寸」 W668×D612.5×H1778mm

- 材質 本体 低圧メラミン化粧板 白色
- 仕様 扉・口板メラミン化粧板(白色) 鍵付き
扉・口板木口 アルミ巻き
樹脂サイドウォール付き
アジャスター付き アルミハンドル
強化ガラスt4
トレー枠 アルミアルマイト
本体正面木口アルミフレーム

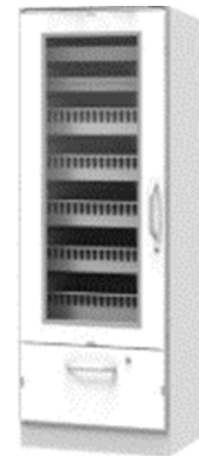

項目	トレイ
セット内容	TRY-645 2個 BAS-6410 4個 BAS-6417 2個
トレイ内寸	TRY-645 w538*d338*h52mm BAS-6410 w535*d335*h102mm BAS-6417 w528*d328*h162mm
	トレイinsert・仕切り板・名札等は別途手配ください。

扉を開けた状態

キャビネット-6 64 ミドルキャビネット フラット扉

1枚扉キャビネット・64タイプ

CB-SC178

セット価格 ¥352,000

「セット外寸」W668×D612.5×H1778mm

- 材質 本体 低圧メラミン化粧板 白色
- 仕様 扉 メラミン化粧板(白色) 鍵付き
扉木口 アルミ巻き
樹脂サイドウォール付き
アジャスター付き アルミハンドル
本体正面木口アルミフレーム

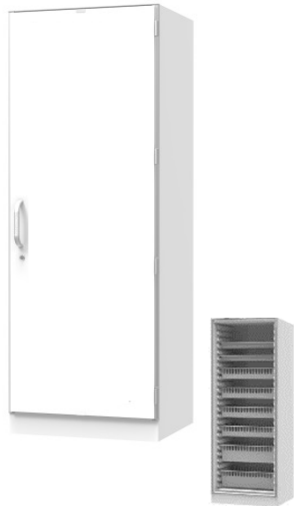

扉を開けた状態

項目	トレイ
セット内容	TRY-645 2個 BAS-6410 4個 BAS-6417 2個
トレイ内寸	TRY-645 w538*d338*h52mm BAS-6410 w535*d335*h102mm BAS-6417 w528*d328*h162mm
	トレイサート・仕切り板・名札等は別途手配ください。

1枚扉キャビネット・64タイプ 左ヒンジ

CB-SC178L

セット価格 ¥352,000

「セット外寸」W668×D612.5×H1778mm

- 材質 本体 低圧メラミン化粧板 白色
- 仕様 扉 メラミン化粧板(白色) 鍵付き
扉木口 アルミ巻き
樹脂サイドウォール付き
アジャスター付き アルミハンドル
本体正面木口アルミフレーム

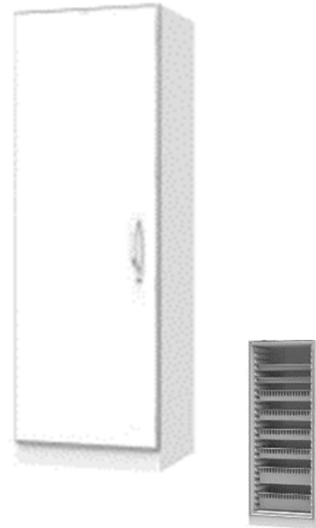

扉を開けた状態

項目	トレイ
セット内容	TRY-645 2個 BAS-6410 4個 BAS-6417 2個
トレイ内寸	TRY-645 w538*d338*h52mm BAS-6410 w535*d335*h102mm BAS-6417 w528*d328*h162mm
	トレイサート・仕切り板・名札等は別途手配ください。

ダブル扉キャビネット・64タイプ 下部引出付き

CB-WCD178

セット価格 ¥437,100

「セット外寸」W668×D612.5×H1778mm

- 材質 本体 低圧メラミン化粧板 白色
- 仕様 扉 ・口板メラミン化粧板(白色) 鍵付き
扉・口板木口 アルミ巻き
樹脂サイドウォール付き
アジャスター付き アルミハンドル
トレー枠 アルミアルマイト
本体正面木口アルミフレーム



扉を開けた状態

項目	トレイ
セット内容	TRY-645 2個 BAS-6410 4個 BAS-6417 2個
トレイ内寸	TRY-645 w538*d338*h52mm BAS-6410 w535*d335*h102mm BAS-6417 w528*d328*h162mm
	トレイサート・仕切り板・名札等は別途手配ください。

ダブル扉キャビネット・64タイプ

CB-WC178

セット価格 ¥429,400

「セット外寸」W668×D612.5×H1778mm

- 材質 本体 低圧メラミン化粧板 白色
- 仕様 扉 メラミン化粧板(白色) 鍵付き
扉木口 アルミ巻き
樹脂サイドウォール付き
アジャスター付き アルミハンドル
本体正面木口アルミフレーム



扉を開けた状態

項目	トレイ
セット内容	TRY-645 2個 BAS-6410 4個 BAS-6417 2個
トレイ内寸	TRY-645 w538*d338*h52mm BAS-6410 w535*d335*h102mm BAS-6417 w528*d328*h162mm
	トレイサート・仕切り板・名札等は別途手配ください。

キャビネット-7 64 ミドルキャビネット フラット扉/シャッター

1枚扉キャビネット・64タイプ 下部引出付

CB-SCD178

セット価格 ¥397,600

「セット外寸」 W668×D612.5×H1778mm

- 材質 本体 低圧メラミン化粧板 白色
- 仕様 扉・口板メラミン化粧板(白色) 鍵付き
扉・口板木口 アルミ巻き
樹脂サイドウオール付き
アジャスター付き アルミハンドル
トレー枠 アルミアルマイト
本体正面木口アルミフレーム

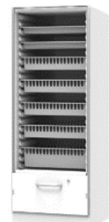

扉を開けた状態

項目	トレイ
セット内容	TRY-645 2個 BAS-6410 4個 BAS-6417 2個
トレイ内寸	TRY-645 w538*d338*h52mm BAS-6410 w535*d335*h102mm BAS-6417 w528*d328*h162mm
	トレインサート・仕切り板・名札等は別途手配ください。

1枚扉キャビネット・64タイプ 下部引出付 左ヒンジ

CB-SCD178L

セット価格 ¥397,600

「セット外寸」 W668×D612.5×H1778mm

- 材質 本体 低圧メラミン化粧板 白色
- 仕様 扉・口板メラミン化粧板(白色) 鍵付き
扉・口板木口 アルミ巻き
樹脂サイドウオール付き
アジャスター付き アルミハンドル
トレー枠 アルミアルマイト
本体正面木口アルミフレーム



扉を開けた状態

項目	トレイ
セット内容	TRY-645 2個 BAS-6410 4個 BAS-6417 2個
トレイ内寸	TRY-645 w538*d338*h52mm BAS-6410 w535*d335*h102mm BAS-6417 w528*d328*h162mm
	トレインサート・仕切り板・名札等は別途手配ください。

シャッターキャビネット・64タイプ

CB-SH178

セット価格 ¥452,000

「セット外寸」 W668×D550×H1778mm

- 材質 本体 低圧メラミン化粧板 白色
- 仕様 扉 透明シャッター 鍵付き
樹脂サイドウオール付き
アジャスター付き
本体正面木口アルミフレーム



シャッターを開めた状態

項目	トレイ
セット内容	TRY-645 2個 BAS-6410 4個 BAS-6417 2個
トレイ内寸	TRY-645 w538*d338*h52mm BAS-6410 w535*d335*h102mm BAS-6417 w528*d328*h162mm
	トレインサート・仕切り板・名札等は別途手配ください。

シャッターキャビネット・64タイプ 下部引出付

CB-SHD178

セット価格 ¥497,600

「セット外寸」 W668×D612.5×H1778mm

- 材質 本体 低圧メラミン化粧板 白色
- 仕様 扉 透明シャッター 鍵付き
口板 メラミン化粧板貼・木口 アルミ巻き
樹脂サイドウオール付き
アジャスター付き アルミハンドル
トレー枠 アルミアルマイト
本体正面木口アルミフレーム

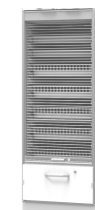

シャッターを開めた状態

項目	トレイ
セット内容	TRY-645 2個 BAS-6410 4個 BAS-6417 2個
トレイ内寸	TRY-645 w538*d338*h52mm BAS-6410 w535*d335*h102mm BAS-6417 w528*d328*h162mm
	トレインサート・仕切り板・名札等は別途手配ください。

1枚扉キャビネット・64タイプ

CB-SC210 セット価格 ¥453,700

「セット外寸」 W668×D612.5×H2100mm

- 材質 本体 低圧メラミン化粧板 白色
- 仕様 扉 メラミン化粧板(白色) 鍵付き
扉木口 アルミ巻き
樹脂サイドウォール付き
アジャスター付き アルミハンドル
本体正面木口アルミフレーム

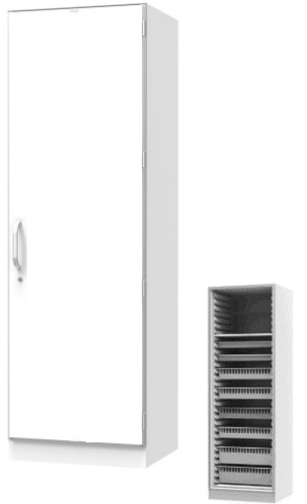

扉を開けた状態

項目	トレイ
セット内容	TRY-645 2個 BAS-6410 4個 BAS-6417 2個 棚板 TA-T64N 1枚
トレイ内寸	TRY-645 w538*d338*h52mm BAS-6410 w535*d335*h102mm BAS-6417 w528*d328*h162mm TA-T64N w600*d400*t11mm
トレインサート・仕切り板・名札等は別途手配ください。	

1枚扉キャビネット・64タイプ 左ヒンジ

CB-SC210L セット価格 ¥453,700

「セット外寸」 W668×D612.5×H2100mm

- 材質 本体 低圧メラミン化粧板 白色
- 仕様 扉 メラミン化粧板(白色) 鍵付き
扉木口 アルミ巻き
樹脂サイドウォール付き
アジャスター付き アルミハンドル
本体正面木口アルミフレーム



扉を開けた状態

項目	トレイ
セット内容	TRY-645 2個 BAS-6410 4個 BAS-6417 2個 棚板 TA-T64N 1枚
トレイ内寸	TRY-645 w538*d338*h52mm BAS-6410 w535*d335*h102mm BAS-6417 w528*d328*h162mm TA-T64N w600*d400*t11mm
トレインサート・仕切り板・名札等は別途手配ください。	

ダブル扉キャビネット・64タイプ 下部引出付き

CB-WCD210 セット価格 ¥551,900

「セット外寸」 W668×D612.5×H2100mm

- 材質 本体 低圧メラミン化粧板 白色
- 仕様 扉 ・ロ板メラミン化粧板(白色) 鍵付き
扉・ロ板木口 アルミ巻き
樹脂サイドウォール付き
アジャスター付き アルミハンドル
トレー枠 アルミアルマイト
本体正面木口アルミフレーム



扉を開けた状態

項目	トレイ
セット内容	TRY-645 2個 BAS-6410 4個 BAS-6417 2個 棚板 TA-T64N 1枚
トレイ内寸	TRY-645 w538*d338*h52mm BAS-6410 w535*d335*h102mm BAS-6417 w528*d328*h162mm TA-T64N w600*d400*t11mm
トレインサート・仕切り板・名札等は別途手配ください。	

ダブル扉キャビネット・64タイプ

CB-WC210 セット価格 ¥473,600

「セット外寸」 W668×D612.5×H2100mm

- 材質 本体 低圧メラミン化粧板 白色
- 仕様 扉 メラミン化粧板(白色) 鍵付き
扉木口 アルミ巻き
樹脂サイドウォール付き
アジャスター付き アルミハンドル
本体正面木口アルミフレーム



扉を開けた状態

項目	トレイ
セット内容	TRY-645 2個 BAS-6410 4個 BAS-6417 2個 棚板 TA-T64N 1枚
トレイ内寸	TRY-645 w538*d338*h52mm BAS-6410 w535*d335*h102mm BAS-6417 w528*d328*h162mm TA-T64N w600*d400*t11mm
トレインサート・仕切り板・名札等は別途手配ください。	

キャビネット-9 64 ハイキャビネットH=2100 フラット扉/シャッター

1枚扉キャビネット・64タイプ 下部引出付

CB-SCD210

セット価格 ¥499,300

「セット外寸」 W668×D612.5×H2100mm

- 材質 本体 低圧メラミン化粧板 白色
- 仕様 扉・口板メラミン化粧板(白色) 鍵付き
扉・口板木口 アルミ巻き
樹脂サイドウォール付き
アジャスター付き アルミハンドル
トレー枠 アルミアルマイト
本体正面木口アルミフレーム



扉を開けた状態

項目	トレイ
セット内容	TRY-645 2個 BAS-6410 4個 BAS-6417 2個 棚板 TA-T64N 1枚
トレイ内寸	TRY-645 w538*d338*h52mm BAS-6410 w535*d335*h102mm BAS-6417 w528*d328*h162mm TA-T64N w600*d400*t11mm
	トレイインサート・仕切り板・名札等は別途手配ください。

キャビネット-10 64 h=2100 下部引出

シャッターキャビネット・64タイプ 下部引出付

CB-SHD210

セット価格 ¥551,000

「セット外寸」 W668×D612.5×H2100mm

- 材質 本体 低圧メラミン化粧板 白色
- 仕様 扉 透明シャッター 鍵付き
口板 メラミン化粧板貼・木口 アルミ巻き
樹脂サイドウォール付き
アジャスター付き アルミハンドル
トレー枠 アルミアルマイト
本体正面木口アルミフレーム

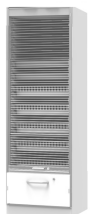

シャッターを閉めた状態

項目	トレイ
セット内容	TRY-645 2個 BAS-6410 4個 BAS-6417 2個 棚板 TA-T64N 1枚
トレイ内寸	TRY-645 w538*d338*h52mm BAS-6410 w535*d335*h102mm BAS-6417 w528*d328*h162mm TA-T64N w600*d400*t11mm
	トレイインサート・仕切り板・名札等は別途手配ください。

1枚扉キャビネット・64タイプ 下部引出付 左ヒンジ

CB-SCD210L

セット価格 ¥499,300

「セット外寸」 W668×D612.5×H2100mm

- 材質 本体 低圧メラミン化粧板 白色
- 仕様 扉・口板メラミン化粧板(白色) 鍵付き
扉・口板木口 アルミ巻き
樹脂サイドウォール付き
アジャスター付き アルミハンドル
トレー枠 アルミアルマイト
本体正面木口アルミフレーム



扉を開けた状態

項目	トレイ
セット内容	TRY-645 2個 BAS-6410 4個 BAS-6417 2個 棚板 TA-T64N 1枚
トレイ内寸	TRY-645 w538*d338*h52mm BAS-6410 w535*d335*h102mm BAS-6417 w528*d328*h162mm TA-T64N w600*d400*t11mm
	トレイインサート・仕切り板・名札等は別途手配ください。

キャビネット-10 64 h=2100

シャッターキャビネット・64タイプ

CB-SH210

セット価格 ¥502,500

「セット外寸」 W668×D550×H2100mm

- 材質 本体 低圧メラミン化粧板 白色
- 仕様 扉 透明シャッター 鍵付き
樹脂サイドウォール付き
アジャスター付き
本体正面木口アルミフレーム

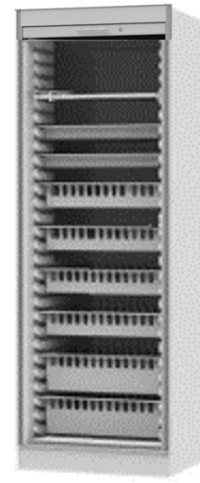

シャッターを閉めた状態

項目	トレイ
セット内容	TRY-645 2個 BAS-6410 4個 BAS-6417 2個 棚板 TA-T64N 1枚
トレイ内寸	TRY-645 w538*d338*h52mm BAS-6410 w535*d335*h102mm BAS-6417 w528*d328*h162mm TA-T64N w600*d400*t11mm
	トレイインサート・仕切り板・名札等は別途手配ください。

キャビネット-10 64 ハイキャビネット h=2100 下部引出

オープン4キャビネット・64タイプ 下部引出付

CB-OPD210

セット価格 ¥343,500

「セット外寸」 W668×D612.5×H2100mm

- 材質 本体 低圧メラミン化粧板 白色
- 仕様 口板 メラミン化粧板(白色) 鍵付き
口板木口 アルミ巻き
樹脂サイドウォール付き
アジャスター付き アルミハンドル
トレー枠 アルミアルマイト
本体正面木口アルミフレーム



項目	トレイ
セット内容	TRY-645 2個 BAS-6410 4個 BAS-6417 2個 棚板 TA-T64N 1枚
トレイ内寸	TRY-645 w538*d338*h52mm BAS-6410 w535*d335*h102mm BAS-6417 w528*d328*h162mm TA-T64N w600*d400*t11mm
トレイインサート・仕切り板・名札等は別途手配ください。	

ダブルガラスキャビネット・64タイプ 下部引出付

CB-WGD210

セット価格 ¥611,000

「セット外寸」 W668×D612.5×H2100mm

- 材質 本体 低圧メラミン化粧板 白色
- 仕様 扉・口板 メラミン化粧板(白色) 鍵付き
扉・口板木口 アルミ巻き
樹脂サイドウォール付き
アジャスター付き アルミハンドル
強化ガラスt4
トレー枠 アルミアルマイト
本体正面木口アルミフレーム

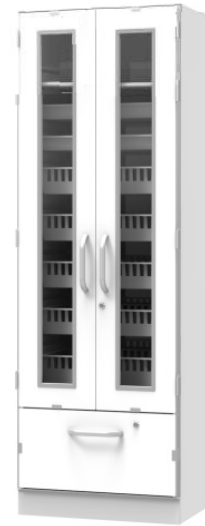

扉を開けた状態

項目	トレイ
セット内容	TRY-645 2個 BAS-6410 4個 BAS-6417 2個 棚板 TA-T64N 1枚
トレイ内寸	TRY-645 w538*d338*h52mm BAS-6410 w535*d335*h102mm BAS-6417 w528*d328*h162mm TA-T64N w600*d400*t11mm
トレイインサート・仕切り板・名札等は別途手配ください。	

1枚硝子扉キャビネット・64タイプ 下部引出付

CB-SGD210

セット価格 ¥527,800

「セット外寸」 W668×D612.5×H2100mm

- 材質 本体 低圧メラミン化粧板 白色
- 仕様 扉・口板 メラミン化粧板(白色) 鍵付き
扉・口板木口 アルミ巻き
樹脂サイドウォール付き
アジャスター付き アルミハンドル
強化ガラスt4
トレー枠 アルミアルマイト
本体正面木口アルミフレーム



扉を開けた状態

項目	トレイ
セット内容	TRY-645 2個 BAS-6410 4個 BAS-6417 2個 棚板 TA-T64N 1枚
トレイ内寸	TRY-645 w538*d338*h52mm BAS-6410 w535*d335*h102mm BAS-6417 w528*d328*h162mm TA-T64N w600*d400*t11mm
トレイインサート・仕切り板・名札等は別途手配ください。	

1枚硝子扉キャビネット・64タイプ 下部引出付 左ヒンジ

CB-SGD210L

セット価格 ¥527,800

「セット外寸」 W668×D612.5×H2100mm

- 材質 本体 低圧メラミン化粧板 白色
- 仕様 扉・口板 メラミン化粧板(白色) 鍵付き
扉・口板木口 アルミ巻き
樹脂サイドウォール付き
アジャスター付き アルミハンドル
強化ガラスt4
トレー枠 アルミアルマイト
本体正面木口アルミフレーム

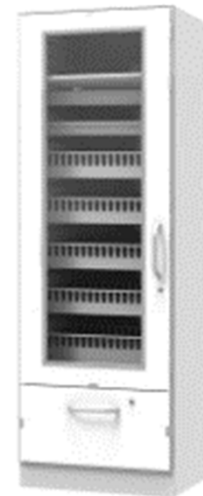

扉を開けた状態

項目	トレイ
セット内容	TRY-645 2個 BAS-6410 4個 BAS-6417 2個 棚板 TA-T64N 1枚
トレイ内寸	TRY-645 w538*d338*h52mm BAS-6410 w535*d335*h102mm BAS-6417 w528*d328*h162mm TA-T64N w600*d400*t11mm
トレイインサート・仕切り板・名札等は別途手配ください。	

キャビネット-11 64 ハイキャビネットH=2100

オープンキャビネット・64タイプ



CB-OP210

セット価格 ¥308,300

「セット外寸」 W668×D550×H2100mm

- 材質 本体 低圧メラミン化粧板 白色
- 仕様 樹脂サイドウォール付き
アジャスター付き
本体正面木口アルミフレーム

項目	トレイ
セット内容	TRY-645 2個 BAS-6410 4個 BAS-6417 2個 棚板 TA-T64N 1枚
トレイ内寸	TRY-645 w538*d338*h52mm BAS-6410 w535*d335*h102mm BAS-6417 w528*d328*h162mm TA-T64N w600*d400*t11mm
	トレインサート・仕切り板・名札等は別途手配ください。

ダブルガラスキャビネット・64タイプ



CB-WG210

セット価格 ¥537,900

「セット外寸」 W668×D612.5×H2100mm

- 材質 本体 低圧メラミン化粧板 白色
- 仕様 扉 メラミン化粧板(白色) 鍵付き
扉木口 アルミ巻き
樹脂サイドウォール付き
アジャスター付き アルミハンドル
強化ガラスt4
本体正面木口アルミフレーム

項目	トレイ
セット内容	TRY-645 2個 BAS-6410 4個 BAS-6417 2個 棚板 TA-T64N 1枚
トレイ内寸	TRY-645 w538*d338*h52mm BAS-6410 w535*d335*h102mm BAS-6417 w528*d328*h162mm TA-T64N w600*d400*t11mm
	トレインサート・仕切り板・名札等は別途手配ください。



扉を開けた状態

1枚硝子扉キャビネット・64タイプ



CB-SG210

セット価格 ¥492,600

「セット外寸」 W668×D612.5×H2100mm

- 材質 本体 低圧メラミン化粧板 白色
- 仕様 扉 メラミン化粧板(白色) 鍵付き
扉木口 アルミ巻き
樹脂サイドウォール付き
アジャスター付き アルミハンドル
強化ガラスt4
本体正面木口アルミフレーム

項目	トレイ
セット内容	TRY-645 2個 BAS-6410 4個 BAS-6417 2個 棚板 TA-T64N 1枚
トレイ内寸	TRY-645 w538*d338*h52mm BAS-6410 w535*d335*h102mm BAS-6417 w528*d328*h162mm TA-T64N w600*d400*t11mm
	トレインサート・仕切り板・名札等は別途手配ください。



扉を開けた状態

1枚硝子扉キャビネット・64タイプ 左ヒンジ

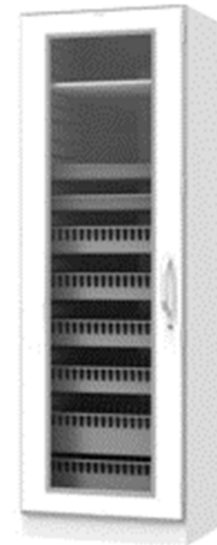

CB-SG210L

セット価格 ¥492,600

「セット外寸」 W668×D612.5×H2100mm

- 材質 本体 低圧メラミン化粧板 白色
- 仕様 扉 メラミン化粧板(白色) 鍵付き
扉木口 アルミ巻き
樹脂サイドウォール付き
アジャスター付き アルミハンドル
強化ガラスt4
本体正面木口アルミフレーム

項目	トレイ
セット内容	TRY-645 2個 BAS-6410 4個 BAS-6417 2個 棚板 TA-T64N 1枚
トレイ内寸	TRY-645 w538*d338*h52mm BAS-6410 w535*d335*h102mm BAS-6417 w528*d328*h162mm TA-T64N w600*d400*t11mm
	トレインサート・仕切り板・名札等は別途手配ください。



扉を開けた状態

キャビネット-12 64 ハイキャビネット上部収納付き

オープンキャビネット・64タイプ 上部収納付



CB-OP235

セット価格 ¥429,900

「セット外寸」 W668 × D612.5 × H2350mm

- 材質 本体 低圧メラミン化粧板 白色
- 仕様 扉 メラミン化粧板(白色) 鍵付き
扉木口 アルミ巻き
樹脂サイドウォール付き
アジャスター付き アルミハンドル
上部収納 可動棚 1枚付き
本体正面木口アルミフレーム

項目	トレイ
セット内容	TRY-645 2個 BAS-6410 4個 BAS-6417 2個
トレイ内寸	TRY-645 w538*d338*h52mm BAS-6410 w535*d335*h102mm BAS-6417 w528*d328*h162mm
	トレイ inserts・仕切り板・名札等は別途手配ください。

ダブルガラスキャビネット・64タイプ 上部収納付

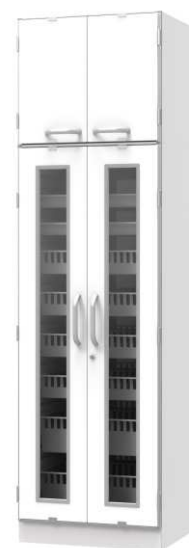

CB-WG235

セット価格 ¥641,200

「セット外寸」 W668 × D612.5 × H2350mm

- 材質 本体 低圧メラミン化粧板 白色
- 仕様 扉 メラミン化粧板(白色) 鍵付き
扉木口 アルミ巻き
樹脂サイドウォール付き
アジャスター付き アルミハンドル
強化ガラスt4
上部収納 可動棚 1枚付き
本体正面木口アルミフレーム

項目	トレイ
セット内容	TRY-645 2個 BAS-6410 4個 BAS-6417 2個
トレイ内寸	TRY-645 w538*d338*h52mm BAS-6410 w535*d335*h102mm BAS-6417 w528*d328*h162mm
	トレイ inserts・仕切り板・名札等は別途手配ください。



扉を開けた状態

1枚硝子扉キャビネット・64タイプ 上部収納付

CB-SG235

セット価格 ¥583,800

「セット外寸」 W668 × D612.5 × H2350mm

- 材質 本体 低圧メラミン化粧板 白色
- 仕様 扉 メラミン化粧板(白色) 鍵付き
扉木口 アルミ巻き
樹脂サイドウォール付き
アジャスター付き アルミハンドル
強化ガラスt4
上部収納 可動棚 1枚付き
本体正面木口アルミフレーム

項目	トレイ
セット内容	TRY-645 2個 BAS-6410 4個 BAS-6417 2個
トレイ内寸	TRY-645 w538*d338*h52mm BAS-6410 w535*d335*h102mm BAS-6417 w528*d328*h162mm
	トレイ inserts・仕切り板・名札等は別途手配ください。



扉を開けた状態

1枚硝子扉キャビネット・64タイプ 上部収納付 左ヒンジ

CB-SG235L

セット価格 ¥583,800

「セット外寸」 W668 × D612.5 × H2350mm

- 材質 本体 低圧メラミン化粧板 白色
- 仕様 扉 メラミン化粧板(白色) 鍵付き
扉木口 アルミ巻き
樹脂サイドウォール付き
アジャスター付き アルミハンドル
強化ガラスt4
上部収納 可動棚 1枚付き
本体正面木口アルミフレーム

項目	トレイ
セット内容	TRY-645 2個 BAS-6410 4個 BAS-6417 2個
トレイ内寸	TRY-645 w538*d338*h52mm BAS-6410 w535*d335*h102mm BAS-6417 w528*d328*h162mm
	トレイ inserts・仕切り板・名札等は別途手配ください。



扉を開けた状態

キャビネット-13 64 ハイキャビネット上部収納付き

シャッターキャビネット・64タイプ 上部収納付

CB-SH235

セット価格 ¥616,100

「セット外寸」 W668×D612.5×H2350mm

- 材質 本体 低圧メラミン化粧板 白色
- 仕様 扉 透明シャッター 鍵付き
樹脂サイドウォール付き
アジャスター付き アルミハンドル
上部収納 扉 メラミン化粧板貼
木口 アルミ巻き
内部可動棚 1枚
本体正面木口アルミフレーム



シャッターを閉めた状態



項目	トレイ
セット内容	TRY-645 2個 BAS-6410 4個 BAS-6417 2個
トレイ内寸	TRY-645 w538*d338*h52mm BAS-6410 w535*d335*h102mm BAS-6417 w528*d328*h162mm
	トレイ inserts・仕切り板・名札等は別途手配ください。

ダブル扉キャビネット・64タイプ 上部収納 下部 引出付

CB-WCD235

セット価格 ¥592,900

「セット外寸」 W668×D612.5×H2350mm

- 材質 本体 低圧メラミン化粧板 白色
- 仕様 扉 メラミン化粧板(白色) 鍵付き
扉木口 アルミ巻き
樹脂サイドウォール付き
アジャスター付き アルミハンドル
上部収納 可動棚 1枚付き
本体正面木口アルミフレーム



扉を開けた状態



項目	トレイ
セット内容	TRY-645 2個 BAS-6410 4個 BAS-6417 2個
トレイ内寸	TRY-645 w538*d338*h52mm BAS-6410 w535*d335*h102mm BAS-6417 w528*d328*h162mm
	トレイ inserts・仕切り板・名札等は別途手配ください。

シャッターキャビネット・64タイプ 上部収納 下部引出付

CB-SHD235

セット価格 ¥661,700

「セット外寸」 W668×D612.5×H2350mm

- 材質 本体 低圧メラミン化粧板 白色
- 仕様 扉 透明シャッター 鍵付き
口板 メラミン化粧板貼・木口 アルミ巻き
樹脂サイドウォール付き
アジャスター付き アルミハンドル
トレイ枠 アルミアルマイト
上部収納扉 メラミン化粧板貼
木口 アルミ巻き
内部可動棚 1枚
本体正面木口アルミフレーム



シャッターを閉めた状態



項目	トレイ
セット内容	TRY-645 2個 BAS-6410 4個 BAS-6417 2個
トレイ内寸	TRY-645 w538*d338*h52mm BAS-6410 w535*d335*h102mm BAS-6417 w528*d328*h162mm
	トレイ inserts・仕切り板・名札等は別途手配ください。

ダブル扉キャビネット・64タイプ 上部収納付

CB-WC235

セット価格 ¥591,200

「セット外寸」 W668×D612.5×H2350mm

- 材質 本体 低圧メラミン化粧板 白色
- 仕様 扉 メラミン化粧板(白色) 鍵付き
扉木口 アルミ巻き
樹脂サイドウォール付き
アジャスター付き アルミハンドル
上部収納 可動棚 1枚付き
本体正面木口アルミフレーム



扉を開けた状態



項目	トレイ
セット内容	TRY-645 2個 BAS-6410 4個 BAS-6417 2個
トレイ内寸	TRY-645 w538*d338*h52mm BAS-6410 w535*d335*h102mm BAS-6417 w528*d328*h162mm
	トレイ inserts・仕切り板・名札等は別途手配ください。

キャビネット-14 64 ハイキャビネット上部収納付

オープンキャビネット・64タイプ 上部収納 下部引出付

CB-OPD235

セット価格 ¥475,500

「セット外寸」 W668×D612.5×H2350mm



- 材質 本体 低圧メラミン化粧板 白色
- 仕様 扉 メラミン化粧板(白色) 鍵付き
- 扉木口 アルミ巻き
- 樹脂サイドウォール付き
- アジャスター付き アルミハンドル
- 上部収納 可動棚 1枚付き
- 本体正面木口アルミフレーム

項目	トレイ
セット内容	TRY-645 2個 BAS-6410 4個 BAS-6417 2個
トレイ内寸	TRY-645 w538*d338*h52mm BAS-6410 w535*d335*h102mm BAS-6417 w528*d328*h162mm
	トレイ inserts・仕切り板・名札等は別途手配ください。

ダブルガラスキャビネット・64タイプ 上部収納 下部引出付

CB-WGD235

セット価格 ¥648,000

「セット外寸」 W668×D612.5×H2350mm



- 材質 本体 低圧メラミン化粧板 白色
- 仕様 扉 メラミン化粧板(白色) 鍵付き
- 扉木口 アルミ巻き
- 樹脂サイドウォール付き
- アジャスター付き アルミハンドル
- 上部収納 可動棚 1枚付き
- 強化ガラスt4
- 本体正面木口アルミフレーム

項目	トレイ
セット内容	TRY-645 2個 BAS-6410 4個 BAS-6417 2個
トレイ内寸	TRY-645 w538*d338*h52mm BAS-6410 w535*d335*h102mm BAS-6417 w528*d328*h162mm
	トレイ inserts・仕切り板・名札等は別途手配ください。

扉を開けた状態



1枚硝子扉キャビネット・64タイプ 上部収納 下部引出付

CB-SGD235

セット価格 ¥629,400

「セット外寸」 W668×D612.5×H2350mm



- 材質 本体 低圧メラミン化粧板 白色
- 仕様 扉 メラミン化粧板(白色) 鍵付き
- 扉木口 アルミ巻き
- 樹脂サイドウォール付き
- アジャスター付き アルミハンドル
- 上部収納 可動棚 1枚付き
- 強化ガラスt4
- 本体正面木口アルミフレーム

項目	トレイ
セット内容	TRY-645 2個 BAS-6410 4個 BAS-6417 2個
トレイ内寸	TRY-645 w538*d338*h52mm BAS-6410 w535*d335*h102mm BAS-6417 w528*d328*h162mm
	トレイ inserts・仕切り板・名札等は別途手配ください。

扉を開けた状態



1枚硝子扉キャビネット・64タイプ 上部収納 下部引出付 左ヒンジ

CB-SGD235L

セット価格 ¥629,400

「セット外寸」 W668×D612.5×H2350mm



- 材質 本体 低圧メラミン化粧板 白色
- 仕様 扉 メラミン化粧板(白色) 鍵付き
- 扉木口 アルミ巻き
- 樹脂サイドウォール付き
- アジャスター付き アルミハンドル
- 上部収納 可動棚 1枚付き
- 強化ガラスt4
- 本体正面木口アルミフレーム

項目	トレイ
セット内容	TRY-645 2個 BAS-6410 4個 BAS-6417 2個
トレイ内寸	TRY-645 w538*d338*h52mm BAS-6410 w535*d335*h102mm BAS-6417 w528*d328*h162mm
	トレイ inserts・仕切り板・名札等は別途手配ください。

扉を開けた状態



キャビネット-15 64ハイキャビネット フラット扉 上部収納付き

1枚扉キャビネット・64タイプ 上部収納 下部 引出付

CB-SCD235 セット価格 ¥553,400

「セット外寸」 W668×D612.5×H2350mm

- 材質 本体 低圧メラミン化粧板 白色
- 仕様 扉 メラミン化粧板(白色) 鍵付き
扉木口 アルミ巻き
樹脂サイドウォール付き
アジャスター付き アルミハンドル
上部収納 可動棚 1枚付き
本体正面木口アルミフレーム



扉を開けた状態

項目	トレイ
セット内容	TRY-645 2個 BAS-6410 4個 BAS-6417 2個
トレイ内寸	TRY-645 w538*d338*h52mm BAS-6410 w535*d335*h102mm BAS-6417 w528*d328*h162mm
	トレインサート・仕切り板・名札等は別途手配ください。

1枚扉キャビネット・64タイプ 上部収納 下部 引出付 左ヒンジ

CB-SCD235L セット価格 ¥553,400

「セット外寸」 W668×D612.5×H2350mm

- 材質 本体 低圧メラミン化粧板 白色
- 仕様 扉 メラミン化粧板(白色) 鍵付き
扉木口 アルミ巻き
樹脂サイドウォール付き
アジャスター付き アルミハンドル
上部収納 可動棚 1枚付き
本体正面木口アルミフレーム



扉を開けた状態

項目	トレイ
セット内容	TRY-645 2個 BAS-6410 4個 BAS-6417 2個
トレイ内寸	TRY-645 w538*d338*h52mm BAS-6410 w535*d335*h102mm BAS-6417 w528*d328*h162mm
	トレインサート・仕切り板・名札等は別途手配ください。

1枚扉キャビネット・64タイプ 上部収納付 左ヒンジ

CB-SC235L セット価格 ¥523,800

「セット外寸」 W668×D612.5×H2350mm

- 材質 本体 低圧メラミン化粧板 白色
- 仕様 扉 メラミン化粧板(白色) 鍵付き
扉木口 アルミ巻き
樹脂サイドウォール付き
アジャスター付き アルミハンドル
上部収納 可動棚 1枚付き
本体正面木口アルミフレーム



扉を開けた状態

項目	トレイ
セット内容	TRY-645 2個 BAS-6410 4個 BAS-6417 2個
トレイ内寸	TRY-645 w538*d338*h52mm BAS-6410 w535*d335*h102mm BAS-6417 w528*d328*h162mm
	トレインサート・仕切り板・名札等は別途手配ください。

1枚扉キャビネット・64タイプ 上部収納付

CB-SC235 セット価格 ¥523,800

「セット外寸」 W668×D612.5×H2350mm

- 材質 本体 低圧メラミン化粧板 白色
- 仕様 扉 メラミン化粧板(白色) 鍵付き
扉木口 アルミ巻き
樹脂サイドウォール付き
アジャスター付き アルミハンドル
上部収納 可動棚 1枚付き
本体正面木口アルミフレーム



扉を開けた状態

項目	トレイ
セット内容	TRY-645 2個 BAS-6410 4個 BAS-6417 2個
トレイ内寸	TRY-645 w538*d338*h52mm BAS-6410 w535*d335*h102mm BAS-6417 w528*d328*h162mm
	トレインサート・仕切り板・名札等は別途手配ください。

キャビネット-16 上部収納/ファイラー

上部収納ユニット・64タイプ



CB-SOU58

セット価格 ¥155,800

昇降ファイラー用穴付き

CB-SOUF58

セット価格 ¥175,800

「セット外寸」 W668 × D612.5 × H572mm

- 材質 本体 低圧メラミン化粧板 白色
- 仕様 扉 メラミン化粧板(白色)
扉木口 アルミ巻き
アルミハンドル
可動棚 1枚付き
本体正面木口アルミフレーム

追加用棚板

TA-UPT64

セット価格 ¥12,000

「セット外寸」 W600 × D400 × H19mm

- 材質 本体 低圧メラミン化粧板 白色
- オンダボ 4個付き



【 青字は価格改定 】

昇降ファイラー 単独タイプ



室内高さ H=2500用

CB-SOUF150N

セット価格 ¥70,000

「セット外寸」 W668 × D612.5 × H150mm

- 材質 本体 低圧メラミン化粧板 白色

昇降部移動距離 0~30mm
上部収納部内部よりアジャスターで調整して天井に隙間なく取付できます。



室内高さ H=2600用

CB-SOUF250N

セット価格 ¥90,000

「セット外寸」 W668 × D612.5 × H250mm

- 材質 本体 低圧メラミン化粧板 白色

昇降部移動距離 0~30mm
上部収納部内部よりアジャスターで調整して天井に隙間なく取付できます。



室内高さ H=2700用

CB-SOUF350N

セット価格 ¥100,000

「セット外寸」 W668 × D612.5 × H350mm

- 材質 本体 低圧メラミン化粧板 白色

昇降部移動距離 0~30mm
上部収納部内部よりアジャスターで調整して天井に隙間なく取付できます。

昇降フィルター 連結タイプ・室内高さ2500用

室内高さ H=2500用

□材質 本体 低圧メラミン化粧板 白色

昇降部移動距離 0~30mm
上部収納部内部よりアジャスターで調整して天井に隙間なく取付できます。

左ユニット・CB-SOUF150NL

セット価格 ¥70,000

「セット外寸」 W665.5×D612.5×H150mm



中間ユニット・CB-SOUF150NC

セット価格 ¥70,000

「セット外寸」 W667×D612.5×H150mm



右ユニット・CB-SOUF150NR

セット価格 ¥70,000

「セット外寸」 W665.5×D612.5×H150mm



昇降フィルター 連結タイプ・室内高さ2600用

室内高さ H=2600用

□材質 本体 低圧メラミン化粧板 白色

昇降部移動距離 0~30mm
上部収納部内部よりアジャスターで調整して天井に隙間なく取付できます。

左ユニット・CB-SOUF250NL

セット価格 ¥90,000

「セット外寸」 W665.5×D612.5×H250mm



中間ユニット・CB-SOUF250NC

セット価格 ¥90,000

「セット外寸」 W667×D612.5×H250mm



右ユニット・CB-SOUF250NR

セット価格 ¥90,000

「セット外寸」 W665.5×D612.5×H250mm



昇降フィルター 連結タイプ・室内高さ2500用

室内高さ H=2700用

□材質 本体 低圧メラミン化粧板 白色

昇降部移動距離 0~30mm
上部収納部内部よりアジャスターで調整して天井に隙間なく取付できます。

左ユニット・CB-SOUF350NL

セット価格 ¥100,000

「セット外寸」 W665.5×D612.5×H350mm



中間ユニット・CB-SOUF350NC

セット価格 ¥100,000

「セット外寸」 W667×D612.5×H350mm



右ユニット・CB-SOUF350NR

セット価格 ¥100,000

「セット外寸」 W665.5×D612.5×H350mm

昇降フィルターについて
2連の場合はL+R
3連の場合はL+C+Rのように
なります。★ 上部収納部内部よりアジャスターで調整して天井に隙間なく当てることができます。
その他の天井高さの場合は別製対応可能です。

キャビネット-17 64 H=1778 薬剤CBT

シャッターキャビネット・64タイプ アンпульケース収納付き

CB-SH178A

セット価格 ¥491,100

「セット外寸」 W668 × D550 × H1778mm



シャッターを閉めた状態

- 材質 本体 低圧メラミン化粧板 白色
- 仕様 扉 透明シャッター 鍵付き
樹脂サイドウォール付き
アジャスター付き
本体正面木口アルミフレーム

項目	トレイ
セット内容	TRY-645 1個 BAS-6410 3個 BAS-6417 2個 アンпульケース CAS-15 20個
トレイ内寸	TRY-645 w538*d338*h52mm BAS-6410 w535*d335*h102mm BAS-6417 w528*d328*h162mm
	トレインサート・仕切り板・名札等は別途手配ください。

シャッターキャビネット・64タイプ アンпульケース収納+薬品保管庫付き

CB-SH178AP

セット価格 ¥686,480

「セット外寸」 W668 × D550 × H1778mm



シャッターを開めた状態

- 材質 本体 低圧メラミン化粧板 白色
- 仕様 扉 透明シャッター 鍵付き
樹脂サイドウォール付き
アジャスター付き
本体正面木口アルミフレーム

項目	トレイ
セット内容	TRY-645 1個 BAS-6410 2個 BAS-6417 1個 アンпульケース CAS-15 20個 薬品保管庫 PSK-34T 2台
トレイ内寸	TRY-645 w538*d338*h52mm BAS-6410 w535*d335*h102mm BAS-6417 w528*d328*h162mm
	トレインサート・仕切り板・名札等は別途手配ください。

シャッターキャビネット・64タイプ 下部引出付 アンпульケース収納付き

CB-SHD178A

セット価格 ¥518,340

「セット外寸」 W668 × D564 × H1778mm



シャッターを開めた状態

- 材質 本体 低圧メラミン化粧板 白色
- 仕様 扉 透明シャッター 鍵付き
口板 メラミン化粧板貼・木口 アルミ巻き
樹脂サイドウォール付き
アジャスター付き アルミハンドル
トレー枠 アルミアルマイト
本体正面木口アルミフレーム

項目	トレイ
セット内容	TRY-645 0個 BAS-6410 3個 BAS-6417 2個 アンпульケース CAS-15 20個
トレイ内寸	TRY-645 w538*d338*h52mm BAS-6410 w535*d335*h102mm BAS-6417 w528*d328*h162mm
	トレインサート・仕切り板・名札等は別途手配ください。

シャッターキャビネット・64タイプ 下部引出付 アンпульケース収納+薬品保管庫付き

CB-SHD178AP

セット価格 ¥668,260

「セット外寸」 W668 × D564 × H1778mm



シャッターを閉めた状態

- 材質 本体 低圧メラミン化粧板 白色
- 仕様 扉 透明シャッター 鍵付き
口板 メラミン化粧板貼・木口 アルミ巻き
樹脂サイドウォール付き
アジャスター付き アルミハンドル
トレー枠 アルミアルマイト
本体正面木口アルミフレーム

項目	トレイ
セット内容	TRY-645 0個 BAS-6410 1個 BAS-6417 2個 アンпульケース CAS-15 20個 薬品保管庫 PSK-34TS 1台 薬品保管庫 PSK-34T 1台
トレイ内寸	TRY-645 w538*d338*h52mm BAS-6410 w535*d335*h102mm BAS-6417 w528*d328*h162mm
	トレインサート・仕切り板・名札等は別途手配ください。

キャビネット-18 64 H=1778 薬剤CBT

シャッターキャビネット・64タイプ 薬品保管庫付き

CB-SH178P セット価格 ¥668,280

「セット外寸」 W668×D550×H1778mm

- 材質 本体 低圧メラミン化粧板 白色
- 仕様 扉 透明シャッター 鍵付き
樹脂サイドウォール付き
アジャスター付き
本体正面木口アルミフレーム

項目	トレイ
セット内容	TRY-645 3個 BAS-6410 2個 BAS-6417 2個 薬品保管庫 PSK-34T 2台
トレイ内寸	TRY-645 w538*d338*h52mm BAS-6410 w535*d335*h102mm BAS-6417 w528*d328*h162mm
	トレイインサート・仕切り板・名札等は別途手配ください。

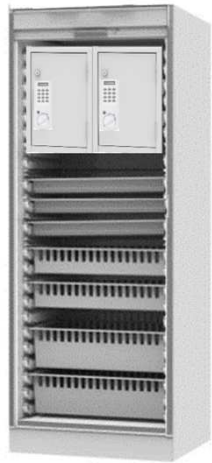

シャッターを閉めた状態

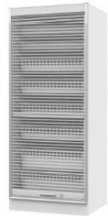

シャッターキャビネット・64タイプ 薬品保管庫付き

CB-SH178P2 セット価格 ¥1,015,120

「セット外寸」 W668×D550×H1778mm

- 材質 本体 低圧メラミン化粧板 白色
- 仕様 扉 透明シャッター 鍵付き
樹脂サイドウォール付き
アジャスター付き
本体正面木口アルミフレーム

項目	トレイ
セット内容	TRY-645 1個 BAS-6410 2個 薬品保管庫 PSK-34TS 2台 薬品保管庫 PSK-34S 2台 薬品保管庫 PSK-34TK 2台
トレイ内寸	TRY-645 w538*d338*h52mm BAS-6410 w535*d335*h102mm BAS-6417 w528*d328*h162mm
	トレイインサート・仕切り板・名札等は別途手配ください。



シャッターを閉めた状態

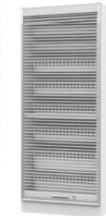

シャッターキャビネット・64タイプ 下部引出付 薬品保管庫付き

CB-SHD178P セット価格 ¥668,260

「セット外寸」 W668×D612.5×H1778mm

- 材質 本体 低圧メラミン化粧板 白色
- 仕様 扉 透明シャッター 鍵付き
口板 メラミン化粧板貼・木口 アルミ巻き
樹脂サイドウォール付き
アジャスター付き アルミハンドル
トレー枠 アルミアルマイト
本体正面木口アルミフレーム

項目	トレイ
セット内容	TRY-645 3個 BAS-6410 2個 BAS-6417 2個 薬品保管庫 PSK-34T 2台
トレイ内寸	TRY-645 w538*d338*h52mm BAS-6410 w535*d335*h102mm BAS-6417 w528*d328*h162mm
	トレイインサート・仕切り板・名札等は別途手配ください。

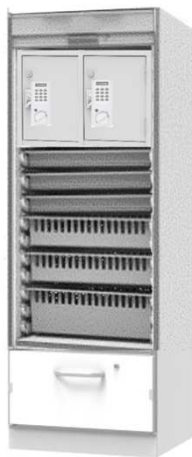

シャッターを閉めた状態

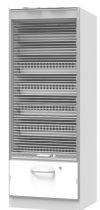

シャッターキャビネット・64タイプ 下部引出付 薬品保管庫付き

CB-SHD178P2 セット価格 ¥1,052,360

「セット外寸」 W668×D612.5×H1778mm

- 材質 本体 低圧メラミン化粧板 白色
- 仕様 扉 透明シャッター 鍵付き
口板 メラミン化粧板貼・木口 アルミ巻き
樹脂サイドウォール付き
アジャスター付き アルミハンドル
トレー枠 アルミアルマイト
本体正面木口アルミフレーム

項目	トレイ
セット内容	BAS-6417 1個 薬品保管庫 PSK-34TS 2台 薬品保管庫 PSK-34S 2台 薬品保管庫 PSK-34TK 2台
トレイ内寸	TRY-645 w538*d338*h52mm BAS-6410 w535*d335*h102mm BAS-6417 w528*d328*h162mm
	トレイインサート・仕切り板・名札等は別途手配ください。



シャッターを閉めた状態



キャビネット-19 64 H=1778 薬剤CBT

シャッターキャビネット・64タイプ 薬品保管庫付き

CB-SH178P3 セット価格 ¥781,100

「セット外寸」 W668 × D550 × H1778mm

- 材質 本体 低圧メラミン化粧板 白色
- 仕様 扉 透明シャッター 鍵付き
樹脂サイドウォール付き
アジャスター付き
本体正面木口アルミフレーム

項目	トレイ
セット内容	TRY-645 1個 BAS-6410 3個 BAS-6417 2個 薬品保管庫 PSK-64T 1台
トレイ内寸	TRY-645 w538*d338*h52mm BAS-6410 w535*d335*h102mm BAS-6417 w528*d328*h162mm
	トレイinsert・仕切り板・名札等は別途手配ください。



シャッターを開めた状態

参考レイアウト



CB-SH178AP

CB-SHD178

CB-WGD178



CB-SH178P3

CB-SHD178

CB-SHD178

キャビネット-20 46ハイキャビネットH=2100

オープンキャビネット・46タイプ

CB-OP210-46 セット価格 ¥324,500

「セット外寸」 W468×D795.5×H2100mm

- 材質 本体 低圧メラミン化粧板 白色
- 仕様 樹脂サイドレール600mm付き
アジャスター付き
本体正面木口アルミフレーム



項目	トレイ
セット内容	TRY-645 2個 BAS-6410 4個 BAS-6417 2個 棚板 TA-T64N 1枚
トレイ内寸	TRY-645 w538*d338*h52mm BAS-6410 w535*d335*h102mm BAS-6417 w528*d328*h162mm TA-T64N w600*d400*t11mm
	トレイインサート・仕切り板・名札等は別途手配ください。

シャッターキャビネット・46タイプ

CB-SH210-46 セット価格 ¥491,900

「セット外寸」 W468×D799.5×H2100mm

- 材質 本体 低圧メラミン化粧板 白色
- 仕様 扉 透明シャッター 鍵付き
樹脂サイドレール600mm付き
アジャスター付き
本体正面木口アルミフレーム

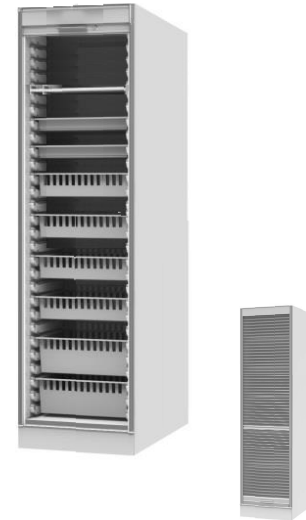

項目	トレイ
セット内容	TRY-645 2個 BAS-6410 4個 BAS-6417 2個 棚板 TA-T64N 1枚
トレイ内寸	TRY-645 w538*d338*h52mm BAS-6410 w535*d335*h102mm BAS-6417 w528*d328*h162mm TA-T64N w600*d400*t11mm
	トレイインサート・仕切り板・名札等は別途手配ください。

シャッターを開めた状態

1枚硝子扉キャビネット・46タイプ

CB-SG210-46 セット価格 ¥482,200

「セット外寸」 W468×D859×H2100mm

- 材質 本体 低圧メラミン化粧板 白色
- 仕様 扉 メラミン化粧板(白色) 鍵付き
扉木口 アルミ巻き
樹脂サイドレール600mm付き
アジャスター付き アルミハンドル
強化ガラスt4
本体正面木口アルミフレーム



項目	トレイ
セット内容	TRY-645 2個 BAS-6410 4個 BAS-6417 2個 棚板 TA-T64N 1枚
トレイ内寸	TRY-645 w538*d338*h52mm BAS-6410 w535*d335*h102mm BAS-6417 w528*d328*h162mm TA-T64N w600*d400*t11mm
	トレイインサート・仕切り板・名札等は別途手配ください。

扉を開けた状態

1枚硝子扉キャビネット・46タイプ 左ヒンジ

CB-SG210L-46 セット価格 ¥482,200

「セット外寸」 W468×D859×H2100mm

- 材質 本体 低圧メラミン化粧板 白色
- 仕様 扉 メラミン化粧板(白色) 鍵付き
扉木口 アルミ巻き
樹脂サイドレール600mm付き
アジャスター付き アルミハンドル
強化ガラスt4
本体正面木口アルミフレーム



項目	トレイ
セット内容	TRY-645 2個 BAS-6410 4個 BAS-6417 2個 棚板 TA-T64N 1枚
トレイ内寸	TRY-645 w538*d338*h52mm BAS-6410 w535*d335*h102mm BAS-6417 w528*d328*h162mm TA-T64N w600*d400*t11mm
	トレイインサート・仕切り板・名札等は別途手配ください。

扉を開けた状態

キャビネット-21 46ミドルキャビネット H=1778

オープンキャビネット・46タイプ

CB-OP178-46 セット価格 ¥293,100

「セット外寸」 W468×D795.5×H1778mm



- 材質 本体 低圧メラミン化粧板 白色
- 仕様 樹脂サイドレール600mm付き
アジャスター付き
本体正面木口アルミフレーム

項目	トレイ
セット内容	TRY-645 2個 BAS-6410 4個 BAS-6417 2個
トレイ内寸	TRY-645 w538*d338*h52mm BAS-6410 w535*d335*h102mm BAS-6417 w528*d328*h162mm
	トレイサート・仕切り板・名札等は別途手配ください。

シャッターキャビネット・46タイプ

CB-SH178-46 セット価格 ¥374,800

「セット外寸」 W468×D799.5×H1778mm

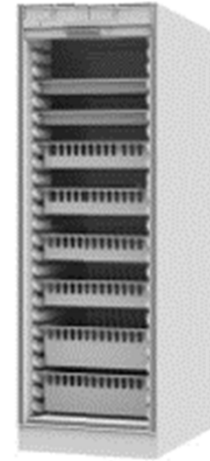

- 材質 本体 低圧メラミン化粧板 白色
- 仕様 扉 透明シャッター 鍵付き
樹脂サイドレール600mm付き
アジャスター付き
本体正面木口アルミフレーム

項目	トレイ
セット内容	TRY-645 2個 BAS-6410 4個 BAS-6417 2個
トレイ内寸	TRY-645 w538*d338*h52mm BAS-6410 w535*d335*h102mm BAS-6417 w528*d328*h162mm
	トレイサート・仕切り板・名札等は別途手配ください。



シャッターを開めた状態

1枚硝子扉キャビネット・46タイプ

CB-SG178-46 セット価格 ¥450,800

「セット外寸」 W468×D859×H1778mm



- 材質 本体 低圧メラミン化粧板 白色
- 仕様 扉 メラミン化粧板(白色) 鍵付き
扉木口 アルミ巻き
樹脂サイドレール600mm付き
アジャスター付き アルミハンドル
強化ガラスt4
本体正面木口アルミフレーム

項目	トレイ
セット内容	TRY-645 2個 BAS-6410 4個 BAS-6417 2個
トレイ内寸	TRY-645 w538*d338*h52mm BAS-6410 w535*d335*h102mm BAS-6417 w528*d328*h162mm
	トレイサート・仕切り板・名札等は別途手配ください。



扉を開けた状態

1枚硝子扉キャビネット・46タイプ 左ヒンジ

CB-SG178L-46 セット価格 ¥450,800

「セット外寸」 W468×D859×H1778mm



- 材質 本体 低圧メラミン化粧板 白色
- 仕様 扉 メラミン化粧板(白色) 鍵付き
扉木口 アルミ巻き
樹脂サイドレール600mm付き
アジャスター付き アルミハンドル
強化ガラスt4
本体正面木口アルミフレーム

項目	トレイ
セット内容	TRY-645 2個 BAS-6410 4個 BAS-6417 2個
トレイ内寸	TRY-645 w538*d338*h52mm BAS-6410 w535*d335*h102mm BAS-6417 w528*d328*h162mm
	トレイサート・仕切り板・名札等は別途手配ください。



扉を開けた状態

キャビネット-22 46ハイキャビネット 上部収納付き

シャッターキャビネット・46タイプ

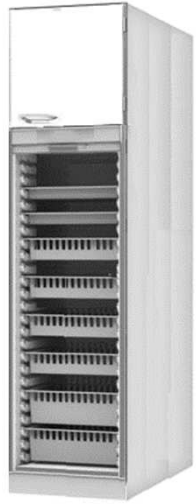

シャッターを閉めた状態

CB-SH235-46

セット価格 ¥504,800

「セット外寸」 W468×D859×H2350mm

- 材質 本体 低圧メラミン化粧板 白色
- 仕様 扉 透明シャッター 鍵付き
樹脂サイドレール600mm付き
アジャスター付き アルミハンドル
上部収納 扉 メラミン化粧板貼
木口 アルミ巻き
内部可動棚 1枚
本体正面木口アルミフレーム

項目	トレイ
セット内容	TRY-645 2個 BAS-6410 4個 BAS-6417 2個
トレイ内寸	TRY-645 w538*d338*h52mm BAS-6410 w535*d335*h102mm BAS-6417 w528*d328*h162mm
	トレイ inserts・仕切り板・名札等は別途手配ください。

1枚硝子扉キャビネット・46タイプ 左ヒンジ



扉を開けた状態

CB-SG235L-46

セット価格 ¥580,800

「セット外寸」 W468×D859×H2350mm

- 材質 本体 低圧メラミン化粧板 白色
- 仕様 扉 メラミン化粧板(白色) 鍵付き
扉木口 アルミ巻き
樹脂サイドレール600mm付き
アジャスター付き アルミハンドル
上部収納 可動棚 1枚付き
強化ガラスt4
本体正面木口アルミフレーム

項目	トレイ
セット内容	TRY-645 2個 BAS-6410 4個 BAS-6417 2個
トレイ内寸	TRY-645 w538*d338*h52mm BAS-6410 w535*d335*h102mm BAS-6417 w528*d328*h162mm
	トレイ inserts・仕切り板・名札等は別途手配ください。

オープンキャビネット・46タイプ

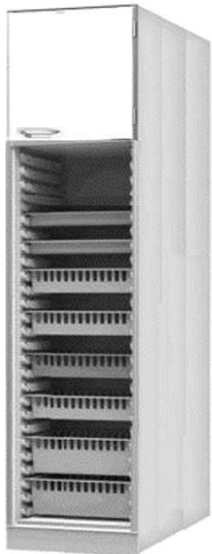

CB-OP235-46

セット価格 ¥423,100

「セット外寸」 W468×D859×H2350mm

- 材質 本体 低圧メラミン化粧板 白色
- 仕様 扉 メラミン化粧板(白色) 鍵付き
扉木口 アルミ巻き
樹脂サイドレール600mm付き
アジャスター付き アルミハンドル
上部収納 可動棚 1枚付
本体正面木口アルミフレーム

項目	トレイ
セット内容	TRY-645 2個 BAS-6410 4個 BAS-6417 2個
トレイ内寸	TRY-645 w538*d338*h52mm BAS-6410 w535*d335*h102mm BAS-6417 w528*d328*h162mm
	トレイ inserts・仕切り板・名札等は別途手配ください。

1枚硝子扉キャビネット・46タイプ

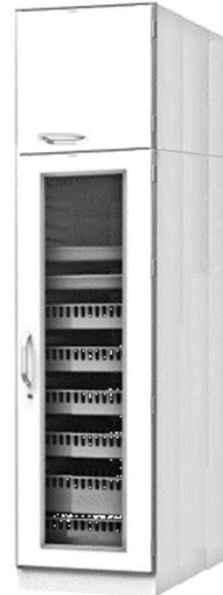

扉を開けた状態

CB-SG235-46

セット価格 ¥580,800

「セット外寸」 W468×D859×H2350mm

- 材質 本体 低圧メラミン化粧板 白色
- 仕様 扉 メラミン化粧板(白色) 鍵付き
扉木口 アルミ巻き
樹脂サイドレール600mm付き
アジャスター付き アルミハンドル
上部収納 可動棚 1枚付き
強化ガラスt4
本体正面木口アルミフレーム

項目	トレイ
セット内容	TRY-645 2個 BAS-6410 4個 BAS-6417 2個
トレイ内寸	TRY-645 w538*d338*h52mm BAS-6410 w535*d335*h102mm BAS-6417 w528*d328*h162mm
	トレイ inserts・仕切り板・名札等は別途手配ください。

キャビネット-23 46CBT用上部収納

上部収納ユニット・46タイプ



CB-SOU46

セット価格 ¥130,000

「セット外寸」 W468 × D859 × H572mm

- 材質 本体 低圧メラミン化粧板 白色
- 仕様 扉 メラミン化粧板(白色)
扉木口 アルミ巻き
アルミハンドル
可動棚 1枚付き
本体正面木口アルミフレーム

上部収納ユニット・46タイプ 左ヒンジ



CB-SOU46L

セット価格 ¥130,000

「セット外寸」 W468 × D859 × H572mm

- 材質 本体 低圧メラミン化粧板 白色
- 仕様 扉 メラミン化粧板(白色)
扉木口 アルミ巻き
アルミハンドル
可動棚 1枚付き
本体正面木口アルミフレーム

追加用棚板



TA-UPT46

セット価格 ¥12,000

「外寸」 W600 × D400 × H19mm

- 材質 本体 低圧メラミン化粧板 白色
- オンダボ 4個付き



キャビネット-24 H=2350 (34トレイ用ハイCBT)

ダブルガラスキャビネット・34タイプ 上部収納付

CB-WG235-34

セット価格 ¥818,200

「セット外寸」 W713×D612.5×H2350mm

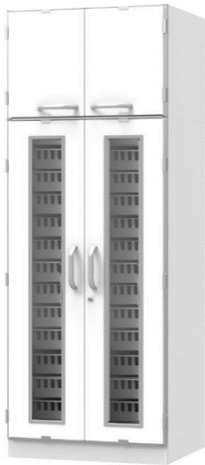

扉を開けた状態

- 材質 本体 低圧メラミン化粧板 白色
- 仕様 扉 メラミン化粧板(白色) 鍵付き
扉木口 アルミ巻き
樹脂サイドウォール付き
アジャスター付き アルミハンドル
強化ガラスt4
上部収納 可動棚 1枚付き
本体正面木口アルミフレーム

項目	トレイ
セット内容	BAS-3410 24個
トレイ内寸	BAS-3410 w245*d335*h102mm
	トレインサート・仕切り板・名札等は別途手配ください。

ダブルガラスキャビネット・34タイプ 上部収納 下部引出付

CB-WGD235-34

セット価格 ¥854,200

「セット外寸」 W713×D612.5×H2350mm



扉を開けた状態

- 材質 本体 低圧メラミン化粧板 白色
- 仕様 扉 メラミン化粧板(白色) 鍵付き
扉木口 アルミ巻き
樹脂サイドウォール付き
アジャスター付き アルミハンドル
上部収納 可動棚 1枚付き
強化ガラスt4
本体正面木口アルミフレーム

項目	トレイ
セット内容	BAS-3410 20個 BAS-6417 1個
トレイ内寸	BAS-3410 w245*d335*h102mm BAS-6417 w528*d328*h162mm
	トレインサート・仕切り板・名札等は別途手配ください。

オープンキャビネット・34タイプ 上部収納付

CB-OP235-34

セット価格 ¥607,300

「セット外寸」 W713×D612.5×H2350mm



- 材質 本体 低圧メラミン化粧板 白色
- 仕様 扉 メラミン化粧板(白色) 鍵付き
扉木口 アルミ巻き
樹脂サイドウォール付き
アジャスター付き アルミハンドル
上部収納 可動棚 1枚付き
本体正面木口アルミフレーム

項目	トレイ
セット内容	BAS-3410 24個
トレイ内寸	BAS-3410 w245*d335*h102mm
	トレインサート・仕切り板・名札等は別途手配ください。

オープンキャビネット・34タイプ 上部収納 下部引出付

CB-OPD235-34

セット価格 ¥641,400

「セット外寸」 W713×D612.5×H2350mm



- 材質 本体 低圧メラミン化粧板 白色
- 仕様 扉 メラミン化粧板(白色) 鍵付き
扉木口 アルミ巻き
樹脂サイドウォール付き
アジャスター付き アルミハンドル
上部収納 可動棚 1枚付
本体正面木口アルミフレーム

項目	トレイ
セット内容	BAS-3410 20個 BAS-6417 1個
トレイ内寸	BAS-3410 w245*d335*h102mm BAS-6417 w528*d328*h162mm
	トレインサート・仕切り板・名札等は別途手配ください。

キャビネット-25 H=2350 (34トレイ用ハイCBT)

シャッターキャビネット・34タイプ 上部収納付

CB-SH235-34

セット価格 ¥817,100

「セット外寸」 W713×D612.5×H2350mm

- 材質 本体 低圧メラミン化粧板 白色
- 仕様 扉 透明シャッター 鍵付き
扉木口 アルミ巻き
樹脂サイドウォール付き
アジャスター付き アルミハンドル
本体正面木口アルミフレーム

項目	トレイ
セット内容	BAS-3410 24個
トレイ内寸	BAS-3410 w245*d335*h102mm トレイ inserts・仕切り板・名札等は別途手配ください。

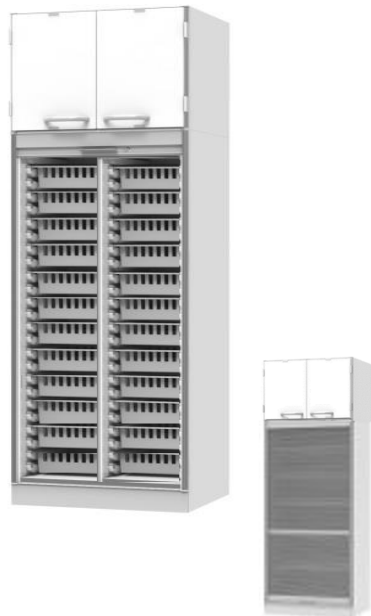

シャッターを開めた状態

キャビネット-26 H=1778 (34トレイ用ミドルCBT)

オープンキャビネット・34タイプ

CB-OP178-34

セット価格 ¥441,100

「セット外寸」 W713×D550×H1778mm

- 材質 本体 低圧メラミン化粧板 白色
- 仕様 樹脂サイドウォール付き
アジャスター付き
本体正面木口アルミフレーム

項目	トレイ
セット内容	BAS-3410 24個
トレイ内寸	BAS-3410 w245*d335*h102mm トレイ inserts・仕切り板・名札等は別途手配ください。

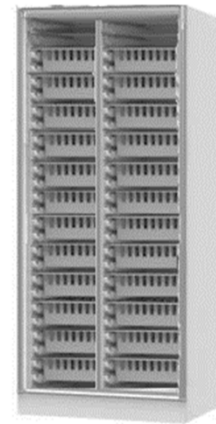

シャッターキャビネット・34タイプ 上部収納付

CB-SHD235-34

セット価格 ¥851,500

「セット外寸」 W713×D612.5×H2350mm

- 材質 本体 低圧メラミン化粧板 白色
- 仕様 扉 透明シャッター 鍵付き
口板 メラミン化粧板貼・木口 アルミ巻き
樹脂サイドウォール付き
アジャスター付き アルミハンドル
トレイ枠 アルミアルマイト
本体正面木口アルミフレーム

項目	トレイ
セット内容	BAS-3410 18個 BAS-6417 1個
トレイ内寸	BAS-3410 w245*d335*h102mm BAS-6417 w528*d328*h162mm トレイ inserts・仕切り板・名札等は別途手配ください。

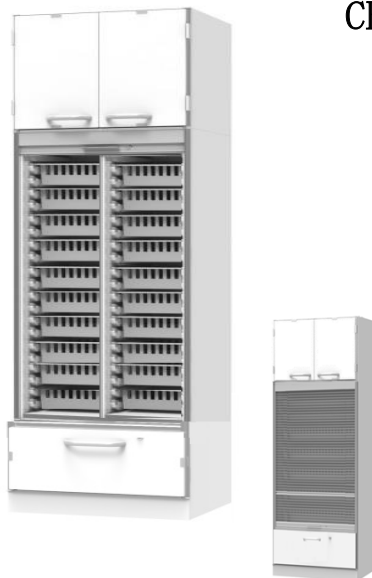

シャッターを開めた状態

オープンキャビネット・34タイプ 下部引出付

CB-OPD178-34

セット価格 ¥475,200

「セット外寸」 W713×D612.5×H1778mm

- 材質 本体 低圧メラミン化粧板 白色
- 仕様 口板 メラミン化粧板(白色) 鍵付き
口板木口 アルミ巻き
樹脂サイドウォール付き
アジャスター付き アルミハンドル
トレイ枠 アルミアルマイト
本体正面木口アルミフレーム

項目	トレイ
セット内容	BAS-3410 20個 BAS-6417 1個
トレイ内寸	BAS-3410 w245*d335*h102mm BAS-6417 w528*d328*h162mm トレイ inserts・仕切り板・名札等は別途手配ください。

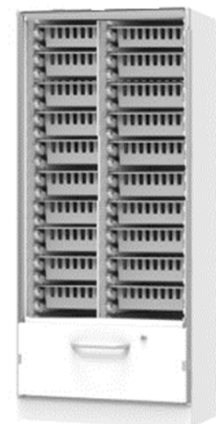

キャビネット-27 H=1778 (34トレイ用ミドルCBT)

ダブルガラスキャビネット・34タイプ

CB-WG178-34

セット価格 ¥652,000

「セット外寸」 W713×D612.5×H1778mm

- 材質 本体 低圧メラミン化粧板 白色
- 仕様 扉 メラミン化粧板(白色) 鍵付き
扉木口 アルミ巻き
樹脂サイドウォール付き
アジャスター付き アルミハンドル
強化ガラスt4
本体正面木口アルミフレーム

項目	トレイ
セット内容	BAS-3410 24個
トレイ内寸	BAS-3410 w245*d335*h102mm
	トレイインサート・仕切り板・名札等は別途手配ください。

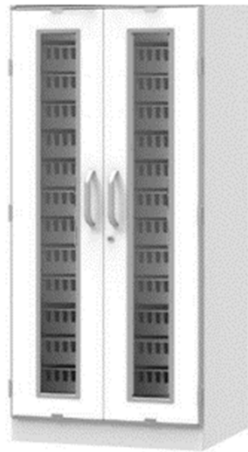

扉を開けた状態

ダブルガラスキャビネット・34タイプ 下部引出付

CB-WGD178-34

セット価格 ¥688,000

「セット外寸」 W713×D612.5×H1778mm

- 材質 本体 低圧メラミン化粧板 白色
- 仕様 扉 メラミン化粧板(白色) 鍵付き
扉木口 アルミ巻き
樹脂サイドウォール付き
アジャスター付き アルミハンドル
強化ガラスt4
本体正面木口アルミフレーム

項目	トレイ
セット内容	BAS-3410 20個 BAS-6417 1個
トレイ内寸	BAS-3410 w245*d335*h102mm BAS-6417 w528*d328*h162mm
	トレイインサート・仕切り板・名札等は別途手配ください。

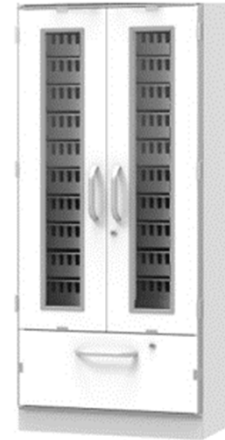

扉を開けた状態

シャッターキャビネット・34タイプ

CB-SH178-34

セット価格 ¥651,000

「セット外寸」 W713×D550×H1778mm

- 材質 本体 低圧メラミン化粧板 白色
- 仕様 扉 透明シャッター 鍵付き
樹脂サイドウォール付き
アジャスター付き
本体正面木口アルミフレーム

項目	トレイ
セット内容	BAS-3410 24個
トレイ内寸	BAS-3410 w245*d335*h102mm
	トレイインサート・仕切り板・名札等は別途手配ください。

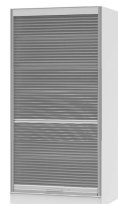
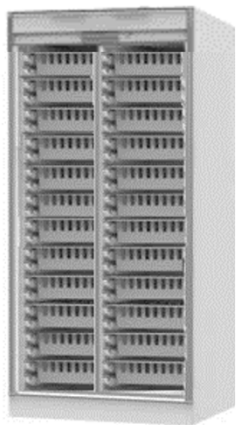

シャッターを開めた状態

シャッターキャビネット・34タイプ 下部引出付

CB-SHD178-34

セット価格 ¥685,300

「セット外寸」 W713×D612.5×H1778mm

- 材質 本体 低圧メラミン化粧板 白色
- 仕様 扉 透明シャッター 鍵付き
口板 メラミン化粧板貼・木口 アルミ巻き
樹脂サイドウォール付き
アジャスター付き アルミハンドル
トレイ枠 アルミアルマイト
本体正面木口アルミフレーム

項目	トレイ
セット内容	BAS-3410 20個 BAS-6417 1個
トレイ内寸	BAS-3410 w245*d335*h102mm BAS-6417 w528*d328*h162mm
	トレイインサート・仕切り板・名札等は別途手配ください。

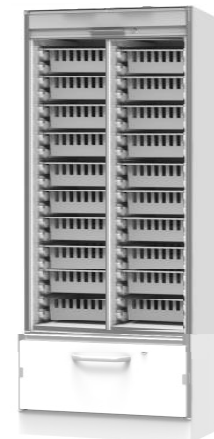

シャッターを開めた状態

キャビネット-29 34CBT用上部収納/昇降フイラー

上部収納ユニット・64タイプ



CB-SOU78
昇降フイラー取付用穴付き
CB-SOUF78

セット価格 ¥166,200

セット価格 ¥186,200

「セット外寸」 W715×D612.5×H572mm

- 材質 本体 低圧メラミン化粧板 白色
- 仕様 扉 メラミン化粧板(白色)
扉木口 アルミ巻き
アルミハンドル
可動棚 1枚付き
本体正面木口アルミフレーム

追加用棚板

TA-UPT3434

価格 ¥12,000

「外寸」 W675×D400×H19mm

- 材質 本体 低圧メラミン化粧板 白色
- オンダボ 4個付き

【青字は価格改定】

昇降フイラー 34単独タイプ



室内高さ H=2500用

CB-SOUF150N-34

セット価格 ¥75,000

「セット外寸」 W715×D612.5×H150mm

- 材質 本体 低圧メラミン化粧板 白色

昇降部移動距離 0~30mm
上部収納部内部よりアジャスターで調整して天井に
隙間なく取付できます。



室内高さ H=2600用

CB-SOUF250N-34

セット価格 ¥97,000

「セット外寸」 W715×D612.5×H250mm

- 材質 本体 低圧メラミン化粧板 白色

昇降部移動距離 0~30mm
上部収納部内部よりアジャスターで調整して天井に
隙間なく取付できます。



室内高さ H=2700用

CB-SOUF350N-34

セット価格 ¥107,000

「セット外寸」 W715×D612.5×H350mm

- 材質 本体 低圧メラミン化粧板 白色

昇降部移動距離 0~30mm
上部収納部内部よりアジャスターで調整して天井に
隙間なく取付できます。

昇降フイラーについて
2連の場合はL+R
3連の場合はL+C+Rのよう
になります。

☆ 上部収納内部よりアジャスターで調整して
天井に隙間なく当てることができます。
その他の天井高さの場合は別製対応可能
です。

昇降フィルター 34連結タイプ・室内高さ2500用

室内高さ H=2500用

□材質 本体 低圧メラミン化粧板 白色
昇降部移動距離 0~30mm
上部収納部内部よりアジャスターで調整して天井に隙間なく取付できます。

左ユニット・CB-SOUF150NL-34

セット価格 ¥75,000

「セット外寸」 W716.5×D612.5×H150mm



中間ユニット・CB-SOUF150NC-34

セット価格 ¥75,000

「セット外寸」 W718×D612.5×H150mm



右ユニット・CB-SOUF150NR-34

セット価格 ¥75,000

「セット外寸」 W716.5×D612.5×H150mm



昇降フィルター34 連結タイプ・室内高さ2600用

室内高さ H=2600用

□材質 本体 低圧メラミン化粧板 白色
昇降部移動距離 0~30mm
上部収納部内部よりアジャスターで調整して天井に隙間なく取付できます。

左ユニット・CB-SOUF250NL-34

セット価格 ¥97,000

「セット外寸」 W716.5×D612.5×H250mm



中間ユニット・CB-SOUF250NC-34

セット価格 ¥97,000

「セット外寸」 W718×D612.5×H250mm



右ユニット・CB-SOUF250NR-34

セット価格 ¥97,000

「セット外寸」 W716.5×D612.5×H250mm



昇降フィルター 34連結タイプ・室内高さ2500用

室内高さ H=2700用

□材質 本体 低圧メラミン化粧板 白色
昇降部移動距離 0~30mm
上部収納部内部よりアジャスターで調整して天井に隙間なく取付できます。

左ユニット・CB-SOUF350NL-34

セット価格 ¥107,000

「セット外寸」 W716.5×D612.5×H350mm



中間ユニット・CB-SOUF350NC-34

セット価格 ¥107,000

「セット外寸」 W718×D612.5×H350mm



右ユニット・CB-SOUF350NR-34

セット価格 ¥107,000

「セット外寸」 W716.5×D612.5×H350mm



後付アンプルケース ユニット

本体木製仕様

5列4段 CB-AC45 セット価格 ¥96,000

「セット外寸」 W600×D400×H382mm
 取付棚板 スチール粉体塗装白色 t11
 本体 低圧メラミン化粧板t19.2 t16.2白色
 アンプルケース20個、情報カード20枚付き

◎キャビネットのサイドレール、サイドウォールの寸法的に取付られる範囲内でお好みの位置に取り付けることができます。
 アンプルケースのケース仕切りはオプションです。別途手配ください。



5列5段 CB-AC55 セット価格 ¥112,000

「セット外寸」 W600×D400×H467mm
 取付棚板 スチール粉体塗装白色 t11
 本体 低圧メラミン化粧板t19.2 t16.2白色
 アンプルケース25個、情報カード25枚付き

◎キャビネットのサイドレール、サイドウォールの寸法的に取付られる範囲内でお好みの位置に取り付けることができます。
 アンプルケースのケース仕切りはオプションです。別途手配ください。



5列4段 CB-AC45N セット価格 ¥88,000

「セット外寸」 W600×D400×H382mm
 取付棚板 スチール粉体塗装白色 t11
 本体 低圧メラミン化粧板t19.2 t16.2 白色
 アンプルケース20個、情報カード20枚付き
 縦仕切り無し、樹脂仕切り付き

◎キャビネットのサイドレール、サイドウォールの寸法的に取付られる範囲内でお好みの位置に取り付けることができます。

アンプルケースのケース仕切りはオプションです。別途手配ください。



本体スチール仕様

5列4段 CB-AC45S セット価格 ¥289,000

「セット外寸」 W600×D400×H340mm
 取付棚板 スチール粉体塗装白色 t11
 本体 スチール粉体塗装 白色
 アンプルケース20個、情報カード20枚付き

◎キャビネットのサイドレール、サイドウォールの寸法的に取付られる範囲内でお好みの位置に取り付けることができます。
 アンプルケースのケース仕切りはオプションです。別途手配ください。



5列5段 CB-AC55S セット価格 ¥310,000

「セット外寸」 W600×D400×H412mm
 取付棚板 スチール粉体塗装白色 t11
 本体 スチール粉体塗装 白色
 アンプルケース25個、情報カード25枚付き

◎キャビネットのサイドレール、サイドウォールの寸法的に取付られる範囲内でお好みの位置に取り付けることができます。
 アンプルケースのケース仕切りはオプションです。別途手配ください。



アンプルケース オプション 及び追加部品

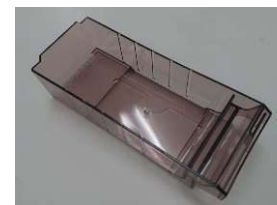

アンプルケース
 OP-KケースSS12段用名札
 用紙(情報カード)付
 OP-SS 価格 ¥731

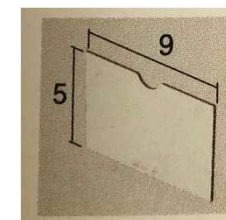

アンプルケース仕切り板
 1個につき5枚取付可能
 OP-S 価格 ¥200



情報カード
 1個につき1枚取付可能
 OP-SC 価格 ¥15

SYSTEM FURNITURE

64Tray System Accessories

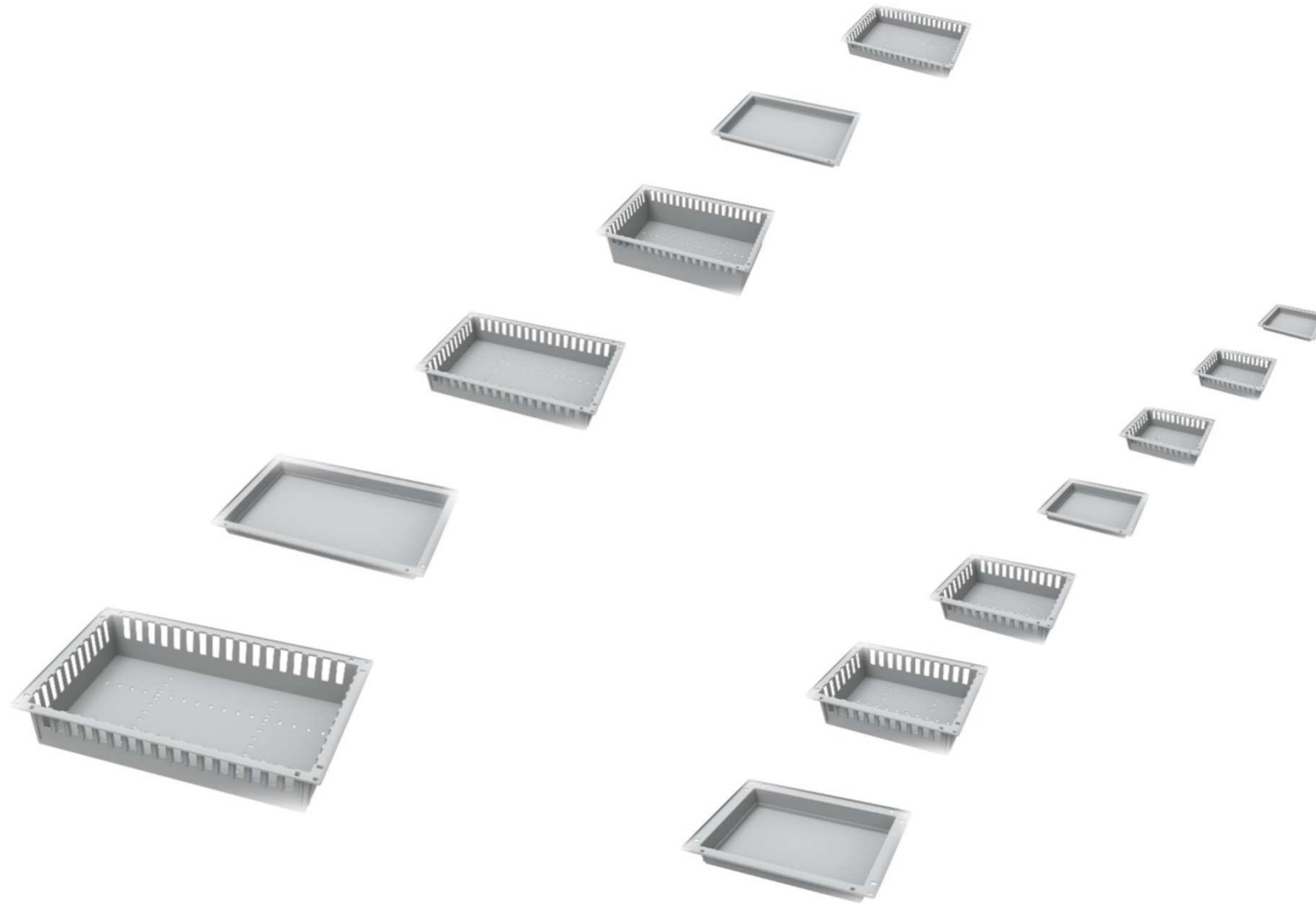

64トレイ用アクセサリ

64トレイ類

トレイ・64・05タイプ / モジュラートレイ・64・10タイプ / モジュラートレイ・64・17タイプ



トレイ 64・05タイプ
TRY-645 価格 ¥8,360
 外寸法/W600 × D400 × H55mm
 内寸法/W538 × D338 × H52mm
 材質/ABS(持続性帯電防止)
 搭載加重 10kg

★ トレーンサート名札取付時の注意事項



6405トレイ及び3405トレイを上記写真のように連続で使用する場合はトレーンサート名札を使用する場合は名札の上部が上のトレイの底部に干渉するためにトレイの前のトレイストッパーを外してください。

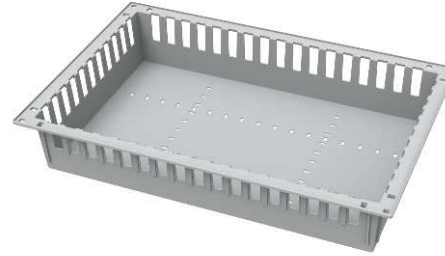
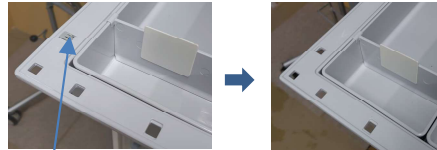

モジュラートレイ 64・10タイプ
BAS-6410 価格 ¥12,540
 外寸法/W600 × D400 × H108mm
 内寸法/W535 × D335 × H102mm
 材質/ABS(持続性帯電防止)
 搭載加重 10kg

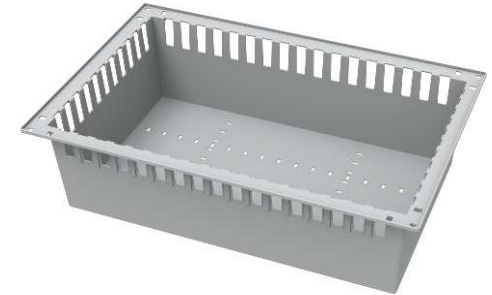

モジュラートレイ 64・17タイプ
BAS-6417 価格 ¥16,720
 外寸法/W600 × D400 × H168mm
 内寸法/W528 × D328 × H162mm
 材質/ABS(持続性帯電防止)
 搭載加重 10kg

トレイストッパー

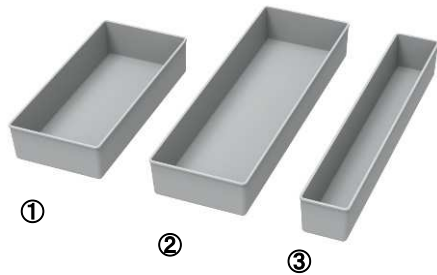

トレーンサート

- ①TI-211 価格 ¥1,680
外寸法/W242 × D115 × H51mm
内寸法/W220 × D94 × H49mm
- ②TI-311 価格 ¥2,040
外寸法/W345 × D120 × H51mm
内寸法/W322 × D100 × H49mm
- ③TI-35 価格 ¥1,504
外寸法/W342 × D60 × H51mm
内寸法/W322 × D40 × H49mm

材質/ABS(持続性帯電防止)

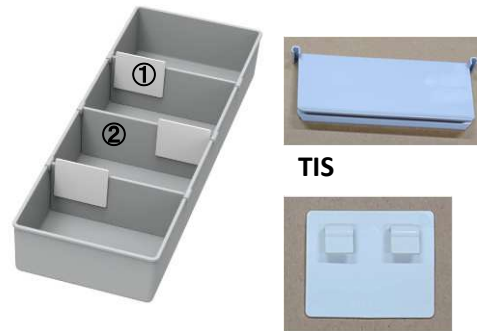

- ①トレーンサート名札
TIN 価格 ¥550
材質/PA6
- ②トレーンサート仕切板
TIS 価格 ¥800
材質/ABS(持続性帯電防止)

(注意)
 トレーンサート仕切り板はTI-311専用です。TI-211には取付できません。

仕切板/アクセサリシリーズ

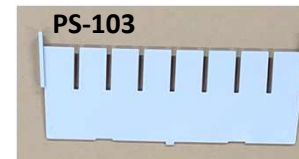

- 仕切板**
- ①PS-106 価格 ¥1,250
外寸法/W552 × D17 × H98mm
 - ②PS-104 価格 ¥1,100
外寸法/W352 × D17 × H98mm
 - ③PS-103 価格 ¥830
外寸法/W252 × D17 × H98mm
 - ④PS-166 価格 ¥1,280
外寸法/W552 × D17 × H158mm
 - ⑤PS-164 価格 ¥1,230
外寸法/W352 × D17 × H158mm

材質/ABS(持続性帯電防止)

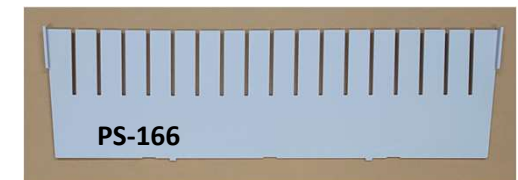
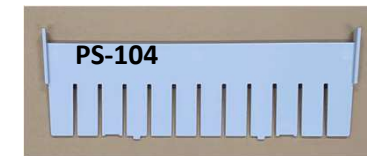
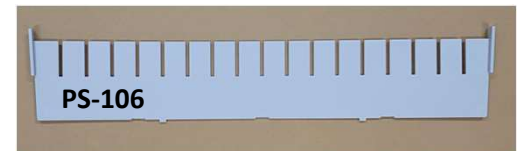

64ジョイントレイ仕切板標準セット

モジュラートレイ・64・10タイプ用 BAS-6410用

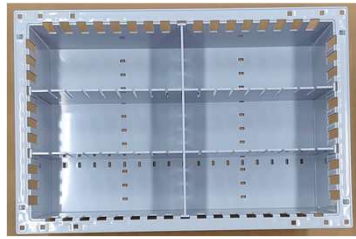

仕切板セット 642 A
TRY-DP642A 価格 ¥3,600

PS-104 1個
PS-106 2個



仕切板セット 642 B
TRY-DP642B 価格 ¥4,700

PS-104 2個
PS-106 2個

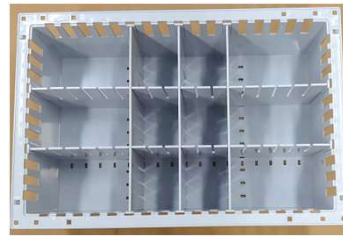

仕切板セット 642 C
TRY-DP642C 価格 ¥5,800

PS-104 3個
PS-106 2個



仕切板セット 642 D
TRY-DP642D 価格 ¥6,750

PS-104 5個
PS-106 1個



仕切板セット 642 E
TRY-DP642E 価格 ¥6,250

PS-104 0個
PS-106 5個

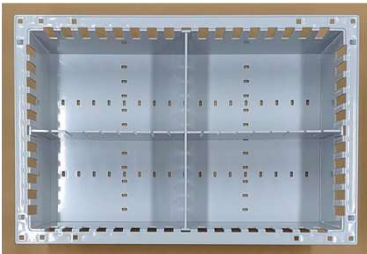

仕切板セット 642 F
TRY-DP642F 価格 ¥2,350

PS-104 1個
PS-106 1個

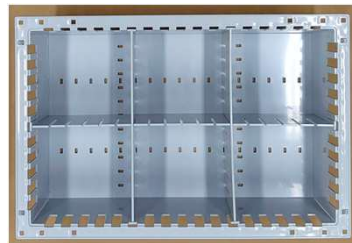

仕切板セット 642 G
TRY-DP642G 価格 ¥3,450

PS-104 2個
PS-106 1個

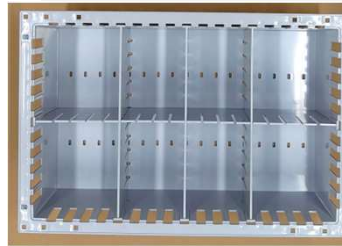

仕切板セット 642 H
TRY-DP642H 価格 ¥4,550

PS-104 3個
PS-106 1個

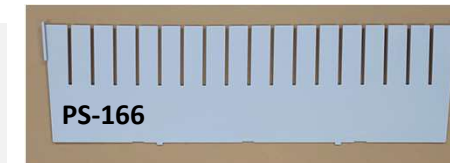
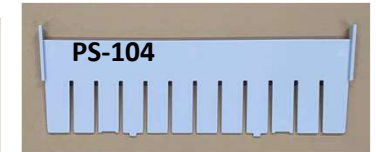
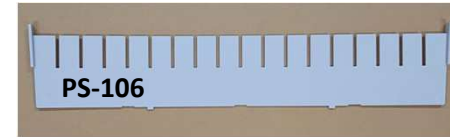

モジュラートレイ・64・17タイプ用 BAS-6417用

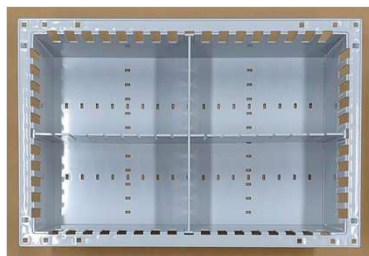

仕切板セット 643 A
TRY-DP643A 価格 ¥2,510

PS-164 1個
PS-166 1個



仕切板セット 643 B
TRY-DP643B 価格 ¥3,740

PS-164 2個
PS-166 1個

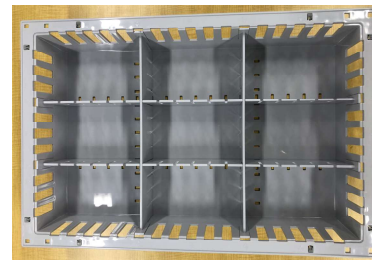

仕切板セット 643 C
TRY-DP643C 価格 ¥5,020

PS-164 2個
PS-166 2個



仕切板セット 643 D
TRY-DP643D 価格 ¥4,970

PS-164 3個
PS-166 1個

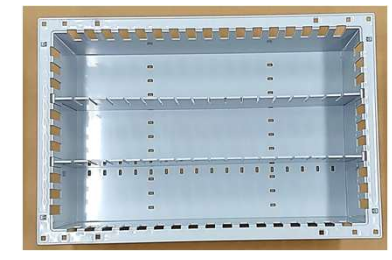

仕切板セット 643 E
TRY-DP643E 価格 ¥2,560

PS-164 0個
PS-166 2個

トレイインサート 標準セット 6405トレイ

トレイ・64・05タイプ BAS-3410用



トレイインサートセット A
TRY-TIS1 価格 ¥25,864

TI-311 4個 TIN 12個
TI-35 1個 TIS 12個

トレイインサートセット B
TRY-TIS2 価格 ¥18,724

TI-311 2個 TIN 6個
TI-35 1個 TIS 6個
TI-211 3個

(注意)
トレイインサート仕切り板は取付できません。

トレイインサートセット C
TRY-TIS3 価格 ¥11,584

TI-211 6個
TI-35 1個

(注意)
トレイインサート仕切り板は取付できません。

トレイインサートセット D
TRY-TIS4 価格 ¥13,536

TI-35 9個

トレイインサート名札TIN、トレイ
ンサート仕切り板TISセット写真



トレイインサート名札TIN、トレイ
ンサート仕切り板TISセット写真



TI-211 TI-311 TI-35



トレイインサートセット E
TRY-TIS5 価格 ¥15,642

TI-311 1個 TI-211 3個
TI-35 3個 TIS 3個 TIN 3個

トレイインサート仕切り板の標準セット枚数及びトレイインサート名札の取付例

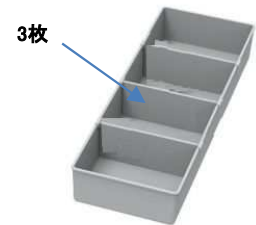

3枚

トレイインサート名札3枚

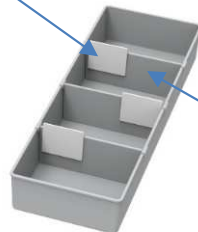

(注意)
トレイインサート仕切り板はTI-311
専用です。TI-211には取付できま
せん。



TIS トレイインサート仕切り板



TIN トレイインサ
ート名札



トレイインサート名札TIN、トレイ
ンサート仕切り板TISセット写真



64デバイダーセット



デバイダー・セット

トレイ64・05用

DB-64 セット価格 ¥32,000

アクリル透明
下敷きは塩ビシート白色

浅型トレーにセットできます。



トレイ6405(TRY-645)に取付できます。
アンプルの分別収納ができます。標準で横仕切り板が20枚付属しております。最大50枚まで取付可能です。横仕切り板には、シール等を貼って、そこにアンプル名の記入ができます。

横仕切り板

この斜め面にシール等を貼ってアンプル名の記入ができます。

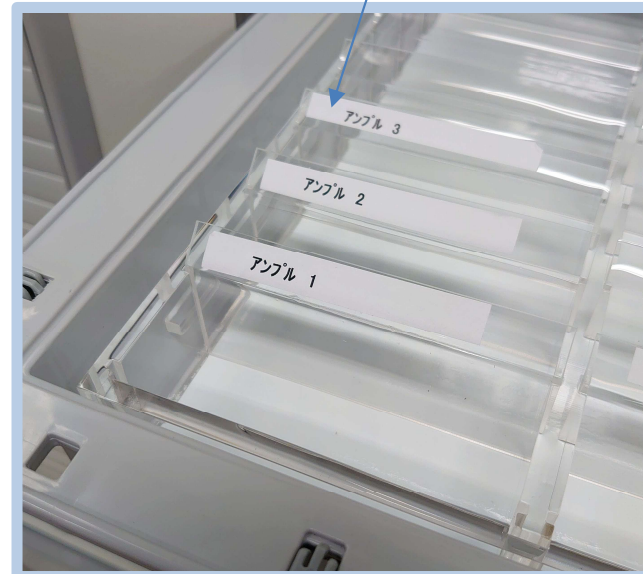

モジュラーアクセサリシリーズ・棚板

棚板

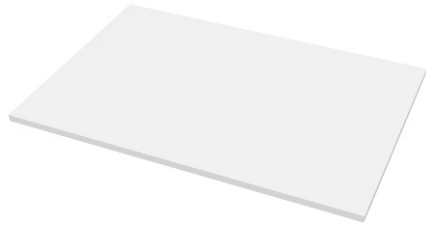
【 青字は価格改定 】
ステンレス棚板

TA-T64N 価格 ¥8,000

セット寸法 600*400*11
材質 MDF芯 メラミン化粧板貼り搭載加重 10kg
キャビネット・カート類にセットできます。

TA-T34N 価格 ¥5,200

セット寸法 400*300*11
材質 MDF芯 メラミン化粧板貼り搭載加重 5kg
34キャビネット・カート類 にセットできます。

TA-UPT64 価格 ¥12,000

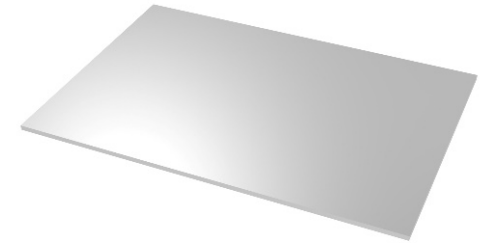
セット寸法 600*400*19.2
材質 低圧メラミン化粧板 白色
上部収納ユニットに棚板が追加できます。
Simpleシリーズには使用できません。
SUSオンダボ 4個付き

TA-S64 価格 ¥16,500

「セット外寸」 W600×D400×H11mm
材質 ステンレスSUS304 HL

キャビネット・カート類にセットできます。

Simpleシリーズ用棚板

輸液フック付き棚板

稼働棚 TA-SPT64
Simpleシリーズ キャビネット用

セット価格 ¥12,000

「セット外寸」 W608×D450×H19.2mm

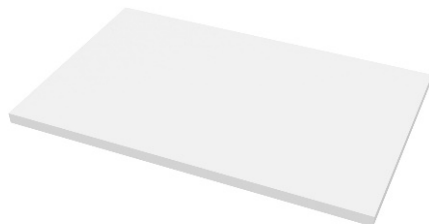
低圧メラミン化粧板貼 t19.2
(SUSオンダボ4個付き)サイドウォール・サイドレール400タイプに
取付できます。稼働棚 TA-SPUT64
Simpleシリーズ 上部ユニット用

セット価格 ¥12,000

「セット外寸」 W608×D380×H19.2mm

低圧メラミン化粧板貼 t19.2
(SUSオンダボ4個付き)

上部ユニット 専用です。

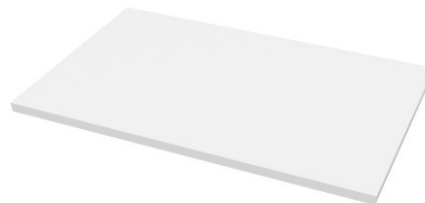

棚板 TA-T64N

TA-TA64IV セット価格 ¥12,000

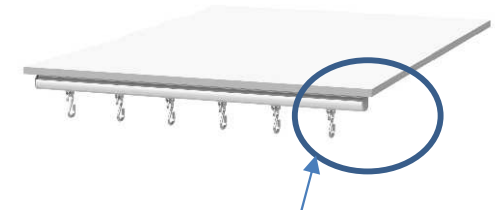
「セット外寸」 W600×D400×H88mm
サイドウォール・サイドレール400タイプに
取付できます。棚板 メラミン化粧板貼り t11
フックベース アルミアルマイト
ステンレスフック 6個付き

モジュラーアクセサリシリーズ・ カテテルフック付き棚板

カテテルフック付き棚板

TA-TA64KA セット価格 ¥99,000

「セット外寸」 W600×D400×H80mm

棚板 メラミン化粧板貼り t12
フックベース アルミアルマイト
ステンレスフック 5個付き(Ivf-2-5S)取付
サイドウォール・サイドレール400に装着
することができます。

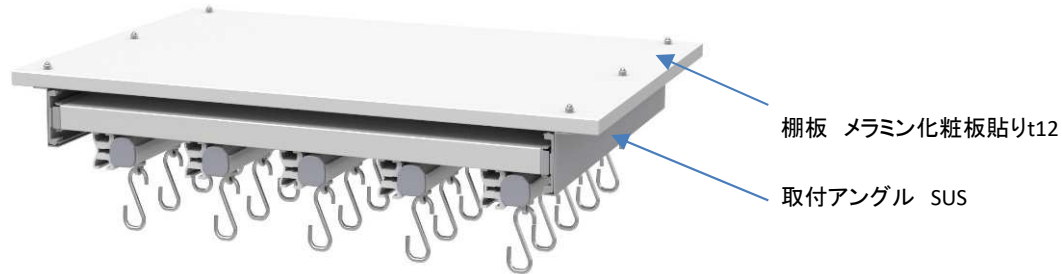

棚板 メラミン化粧板貼りt12

取付アングル SUS

カテテルフック取付ベース
メラミン化粧板貼り t24

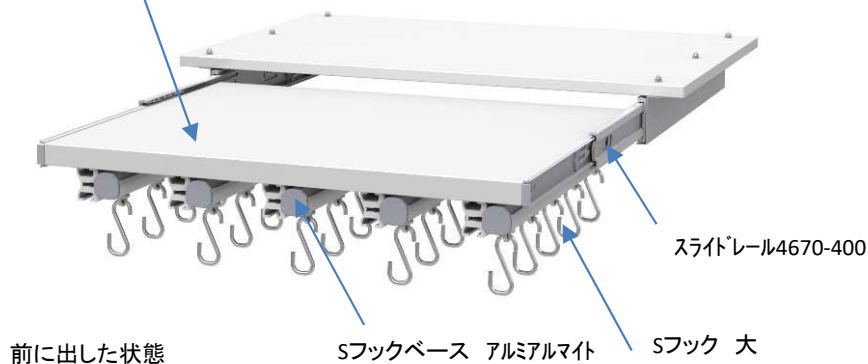

スライドレール4670-400

前に出した状態

Sフックベース アルミアルマイト

Sフック 大

鉗子収納フック

【 青字は価格改定 】

ステンレスハンガ-5本タイプ

SS60-002 セット価格 ¥50,600

「セット外寸」 W600×D400×H10mm

■ 材質 ステンレス SUS304
ハンガ-5本付き
サイドウォール・サイドレール400に装着す
ることにより鉗子の収納等ができます。

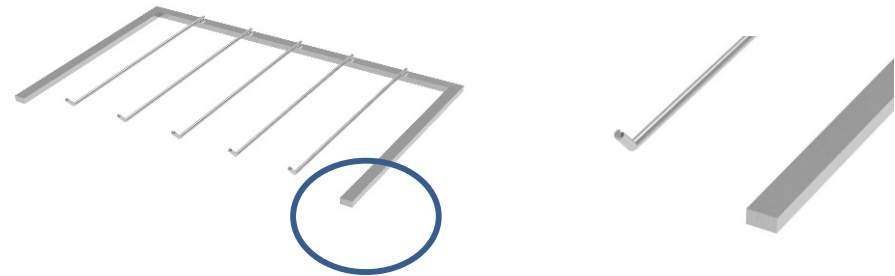

ステンレスハンガ-4本タイプ

SS60-003 セット価格 ¥46,200

「セット外寸」 W600×D400×H10mm

■ 材質 ステンレス SUS304
ハンガ-4本付き

サイドウォール・サイドレール400に装着す
ることにより鉗子の収納等ができます。

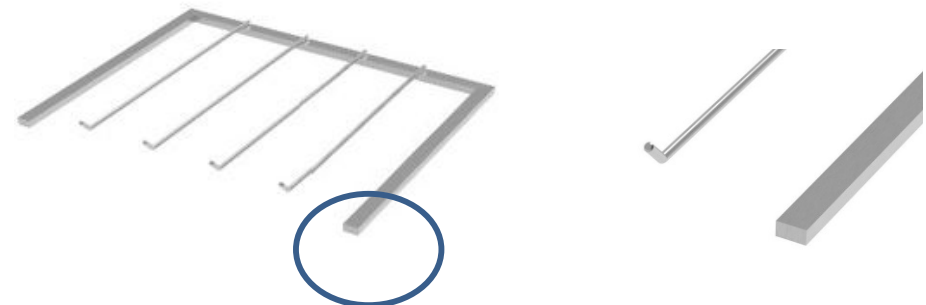

施工用部材

キャビネット用壁固定金具ビス付
CBT-KTK (2個入り)
価格 ¥900



壁固定必要な場合に
発注してください。

キャビネット用固定用調整材
(ベニヤ板セット)
CBT-30
価格 ¥***



Basic Seriesのみ梱包に同梱

キャビネット用固定用調整材
CBT-5
価格 ¥800



38*35コースレットセット

CBT-31
価格 ¥***



必要商品の梱包に同梱

キャビネット用アジャスター調整穴キャップ
CBT-3 (4個入り)
価格 ¥300

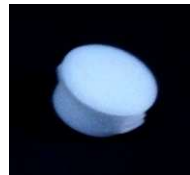

38*51コースレットセット

CBT-32
価格 ¥***



必要商品の梱包に同梱

キャビネット用本体ビス穴
キャップ
CBT-4 (10個入り)
価格 ¥350



アジャスター穴キャップ・本体ビス穴
キャップ・キー

CBT-33
価格 ¥***



必要商品の梱包に同梱

SYSTEM FURNITURE

34Tray System Accessories

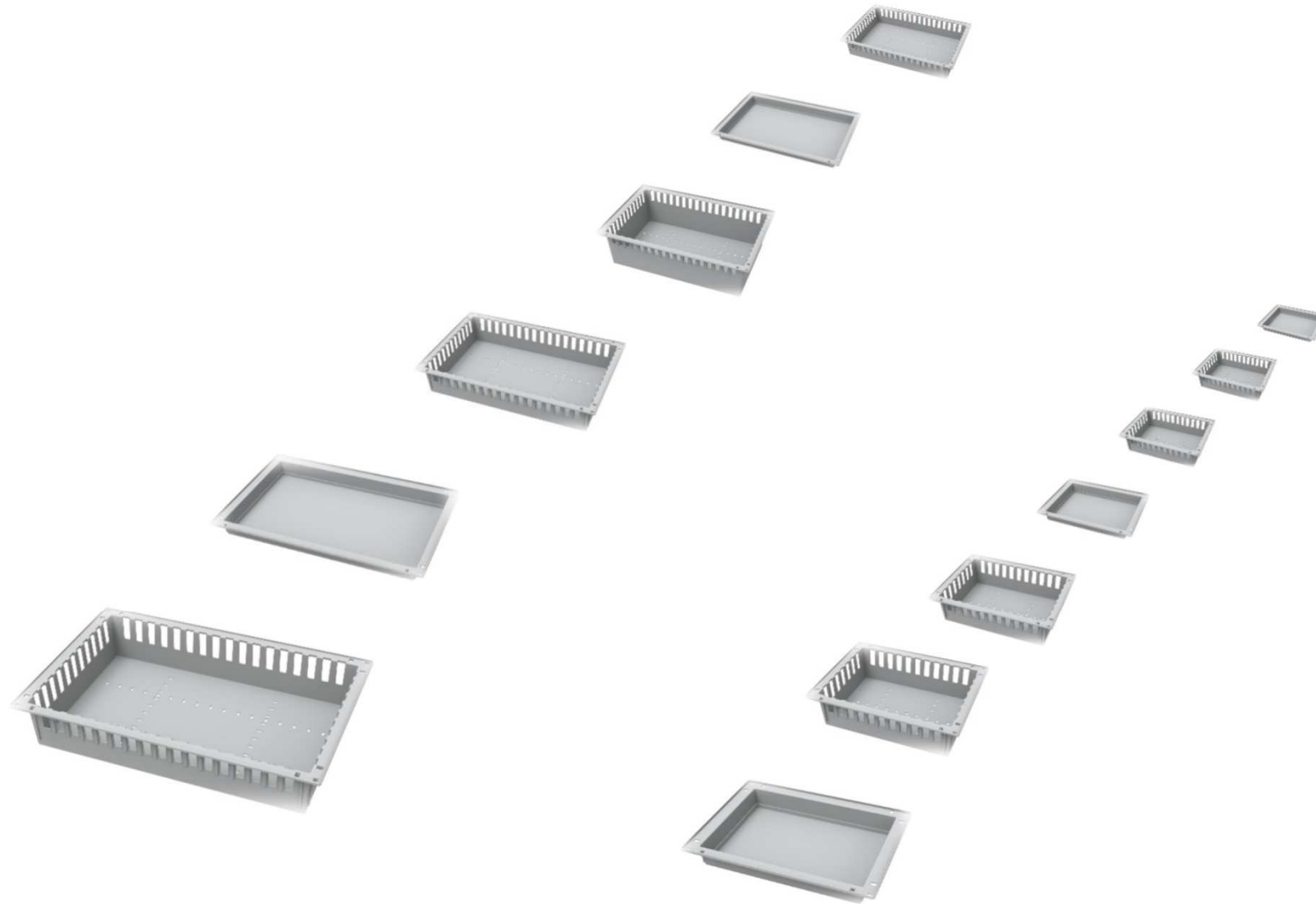

34トレイ用アクセサリ

34トレイ類

トレイ・34・05タイプ / モジュラートレイ・34・10タイプ



トレイ 34・05タイプ
TRY-345 価格 ¥5,035
 外寸法/W300×D400×H55mm
 内寸法/W245×D345×H52mm
 材質/ABS(持続性帯電防止)
 搭載加重 5kg



モジュラートレイ 34・10タイプ
BAS-3410 価格 ¥6,270
 外寸法/W300×D400×H108mm
 内寸法/W245×D345×H102mm
 材質/ABS(持続性帯電防止)
 搭載加重 5kg

トレイ・34・05タイプ / モジュラートレイ・34・10タイプ用 仕切板 / アクセサリーシリーズ



トレイインサート
 ①**TI-211** 価格 ¥1,680
 外寸法/W242×D115×H51mm
 内寸法/W220×D94×H49mm
 材質/ABS(持続性帯電防止)



トレイインサート仕切板
TIS 価格 ¥800
 材質/ABS(持続性帯電防止)

仕切板
 ①**PS-104** 価格 ¥1,250
 外寸法/W352×D17×H98mm
 ②**PS-103** 価格 ¥830
 外寸法/W252×D17×H98mm
 材質/ABS(持続性帯電防止)



トレイインサート名札
TIN 価格 ¥550
 材質/PA6
トレイインサート仕切板
TIS 価格 ¥800
 材質/ABS(持続性帯電防止)

34モジュラートレイ仕切板セット例

モジュラートレイ・34・10タイプ用 BAS-3410用

PS-103

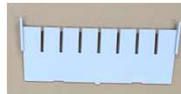

PS-104

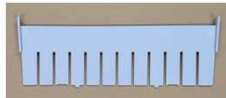

(注意)
 トレイインサート仕切り板はTI-311
 専用です。TI-211には取付できません。

(注意)
 トレイインサート仕切り板はTI-311
 専用です。TI-211には取付できません。



仕切板セット 342 A
TRY-DP342A 価格 ¥1,930

PS-104 1個
 PS-103 1個

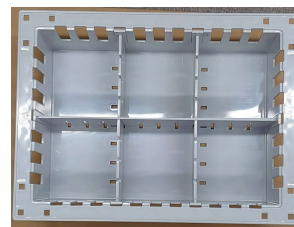

仕切板セット 342 B
TRY-DP342B 価格 ¥2,760

PS-104 1個
 PS-103 2個



仕切板セット 342 C
TRY-DP342C 価格 ¥3,860

PS-104 2個
 PS-103 2個

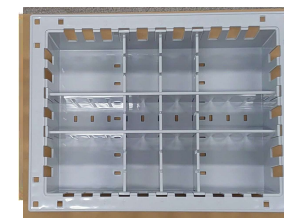

仕切板セット 342 D
TRY-DP342D 価格 ¥4,690

PS-104 2個
 PS-103 3個

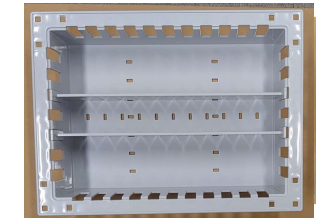

仕切板セット 342 E
TRY-DP342E 価格 ¥2,200

PS-104 2個
 PS-103 0個

トレイインサート 標準セット 3405トレイ
 トレイ・34・05タイプ TRY-345用

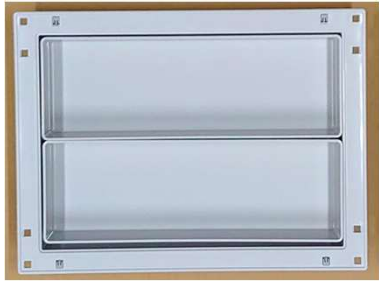

トレイインサートセット F
 TRY-TIS6 ¥9,480

TI-311 2個 TIS 4個
 TIN 4個



トレイインサートセット G
 TRY-TIS7 ¥6,016

TI-35 4個

(注意)
 トレイインサート仕切り板は取付できません。



トレイインサートセット H
 TRY-TIS8 ¥5,040

TI-211 3個

(注意)
 トレイインサート仕切り板は取付できません。



トレイインサートセット I セット例
 TRY-TIS9 ¥9,098

TI-311 1個 TI-35 2個
 TIS 3個 TIN 3個



トレイインサート名札TIN、トレイ
 インサート仕切り板TISセット写真



トレイインサート名札TIN、トレイ
 インサート仕切り板TISセット写真



トレイインサートの種類



TI-211 TI-311 TI-35

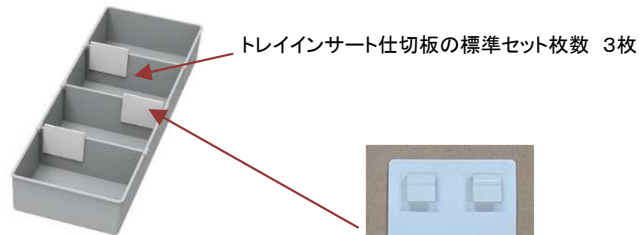

トレイインサート仕切り板の標準セット枚数 3枚



TIN トレイインサート
 名札



TIS トレイインサート仕切り板

(注意)
 トレイインサート仕切り
 板はTI-311
 専用です。TI-211には取
 付できません。

★ トレイインサート名札取付時の注意事項



6405トレイ及び3405トレイを上記写真の
 ように連続で使用する場合でトレイインサ
 ート名札を使用する場合は名札の上部が
 上のトレイの底部に干渉するためトレイ
 の前のトレイストッパーを外してください。



トレイストッパー

モジュラーアクセサリシリーズ・34トレアダプター

34トレ用アダプター



SS60-001

価格 ¥27,500

「セット外寸」 W600×D400×H10mm
SUS304 t1.0

写真のトレ類は別途です。

☆ 64トレを収納するキャビネット、
カート、作業台に34トレを横並びで
収納することができるようになります。
引出してもストッパーにより、脱落
しません。



34デバイダーセット

トレイ34・05用

DB-34 セット価格 ¥20,800

アクリル透明
下敷きは塩ビシート白色

浅型トレイTRY-345にセットできます。

デバイダーセット横仕切り板追加用

DB-Y 価格 ¥300

アクリル透明

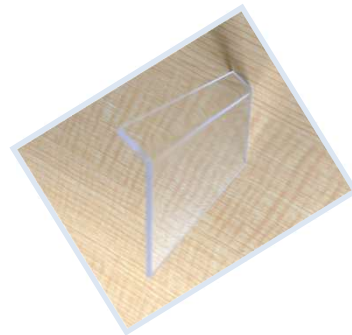

WORKBENCH CABINET





















CB-WGBT087N CBWT-09UN-MC CB-WGD229N



作業台キャビネット

作業台CBT シンプルシリーズのバリエーション

	カート付き	カート無し	カート付き・上部ユニット付き	上部ユニット付き	
W900					
W1200					
W1500					ドック ユニット 
W1800					調剤 キャビネット 

WORKBENCH CABINET SIMPLE SERIES

作業台キャビネットの特徴

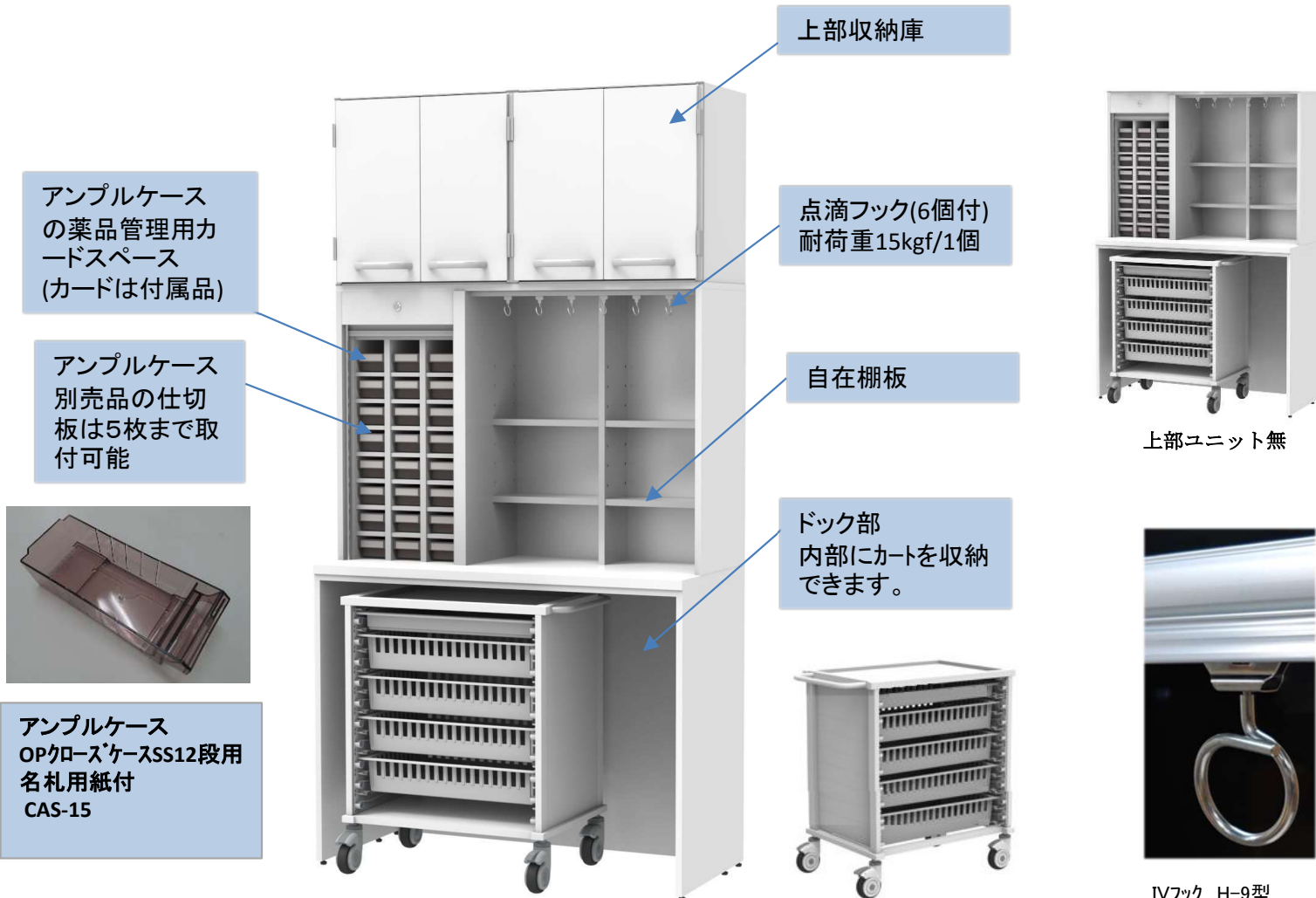

上部ユニット無

アンプルケース収納部
本体 低圧珪素化粧板t19.2
シャッター付 鍵付属
アンプルケース 24個付
作業天板は高圧珪素化粧板貼

商品バリエーションはP47より参照

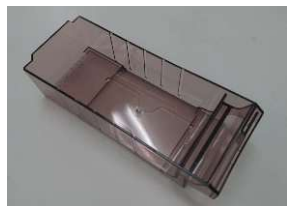

アンプルケース
OPクローズケースSS12段用
名札用紙付
CAS-15



MC-S6408



IVフック H-9型
材質 本体SUS304
フック部 Φ45 許容荷重 15kg

作業台キャビネット・1

作業台CBT09下部オープンタイプ°

CBWT-09N

セット価格 ¥335,000

「セット外寸」 W900×D399/531.5×H1778mm
(本体寸法)

- 材質 本体:低圧メラミン化粧板白色、
中天 メラミン化粧板貼
点滴ランナー SUS製 耐荷重10kgf/1個
アンプルケース 24個付
アンプルケース部はシャッター、鍵付
本体正面木口はアルミ色ローカンテックスt2貼
シャッターについては白色シャッターキャビネット
と並ぶ場合は白色で製作することも可能です。

作業台CBT15下部オープンタイプ°

CBWT-15N

セット価格 ¥445,000

「セット外寸」 W1500×D399/531.5×H1778mm
(本体寸法)

- 材質 本体:低圧メラミン化粧板白色、
中天 メラミン化粧板貼
点滴ランナー SUS製 耐荷重10kgf/1個
アンプルケース 24個付
アンプルケース部はシャッター、鍵付
本体正面木口はアルミ色ローカンテックスt2貼
シャッターについては白色シャッターキャビネット
と並ぶ場合は白色で製作することも可能です。

作業台CBT12下部オープンタイプ°

CBWT-12N

セット価格 ¥395,000

「セット外寸」 W1200×D399/531.5×H1778mm
(本体寸法)

- 材質 本体:低圧メラミン化粧板白色、
中天 メラミン化粧板貼
点滴ランナー SUS製 耐荷重10kgf/1個
アンプルケース 24個付
アンプルケース部はシャッター、鍵付
本体正面木口はアルミ色ローカンテックスt2貼
シャッターについては白色シャッターキャビネット
と並ぶ場合は白色で製作することも可能です。

作業台CBT18下部オープンタイプ°

CBWT-18N

セット価格 ¥585,000

「セット外寸」 W1800×D399/531.5×H1778mm
(本体寸法)

- 材質 本体:低圧メラミン化粧板白色、
中天 メラミン化粧板貼
点滴ランナー SUS製 耐荷重10kgf/1個
アンプルケース 24個付
アンプルケース部はシャッター、鍵付
本体正面木口はアルミ色ローカンテックスt2貼
シャッターについては白色シャッターキャビネット
と並ぶ場合は白色で製作することも可能です。

作業台キャビネット・2 (上部収納付き)

作業台CBT09下部オープンタイプ

CBWT-09UN

セット価格 ¥375,000



「セット外寸」 W900×D399/531.5×H2290mm
(本体寸法)

- 材質 本体: 低圧メラミン化粧板 白色、
中天 メラミン化粧板貼
点滴ランナー SUS製 耐荷重10kgf/1個
アンプルケース 24個付
アンプルケース部はシャッター、鍵付
本体正面木口はアルミ色ローカンテックスt2貼
シャッターについては白色シャッターキャビネット
と並ぶ場合は白色で製作することも可能です。
- 上部ユニット 本体: 低圧メラミン化粧板 白色
扉 : 低圧メラミン化粧板 白色
棚は可動棚
耐震ラッチ付き

☆上部ユニットの扉は横にCBTを置く場合は埋め込み取手になります。

作業台CBT15下部オープンタイプ

CBWT-15UN

セット価格 ¥735,000



「セット外寸」 W1500×D399/531.5×H2290mm
(本体寸法)

- 材質 本体: 低圧メラミン化粧板 白色、
中天 メラミン化粧板貼
点滴ランナー SUS製 耐荷重10kgf/1個
アンプルケース 24個付
アンプルケース部はシャッター、鍵付
本体正面木口はアルミ色ローカンテックスt2貼
シャッターについては白色シャッターキャビネット
と並ぶ場合は白色で製作することも可能です。
- 上部ユニット 本体: 低圧メラミン化粧板 白色
扉 : 低圧メラミン化粧板 白色
棚は可動棚
耐震ラッチ付き

☆上部ユニットの扉は横にCBTを置く場合は埋め込み取手になります。

作業台CBT12下部オープンタイプ

CBWT-12UN

セット価格 ¥595,000



「セット外寸」 W1200×D399/531.5×H2290mm
(本体寸法)

- 材質 本体: 低圧メラミン化粧板 白色、
中天 メラミン化粧板貼
点滴ランナー SUS製 耐荷重10kgf/1個
アンプルケース 24個付
アンプルケース部はシャッター、鍵付
本体正面木口はアルミ色ローカンテックスt2貼
シャッターについては白色シャッターキャビネット
と並ぶ場合は白色で製作することも可能です。
- 上部ユニット 本体: 低圧メラミン化粧板 白色
扉 : 低圧メラミン化粧板 白色
棚は可動棚
耐震ラッチ付き

☆上部ユニットの扉は横にCBTを置く場合は埋め込み取手になります。

作業台CBT18下部オープンタイプ

CBWT-18UN

セット価格 ¥915,000



「セット外寸」 W1800×D399/531.5×H2290mm
(本体寸法)

- 材質 本体: 低圧メラミン化粧板 白色、
中天 メラミン化粧板貼
点滴ランナー SUS製 耐荷重10kgf/1個
アンプルケース 24個付
アンプルケース部はシャッター、鍵付
本体正面木口はアルミ色ローカンテックスt2貼
シャッターについては白色シャッターキャビネット
と並ぶ場合は白色で製作することも可能です。
- 上部ユニット 本体: 低圧メラミン化粧板 白色
扉 : 低圧メラミン化粧板 白色
耐震ラッチ付き
棚は可動棚

☆上部ユニットの扉は横にCBTを置く場合は埋め込み取手になります。

作業台キャビネット・3 (上部収納付き)

作業台CBT09下部オープンタイプ

CBWT-09UN-MC セット価格 ¥550,000

作業台キャビネット用カート 1台付き

「セット外寸」 W900×D399/531.5×H2290mm
(本体寸法)

- 材質 本体:低圧メラミン化粧板白色、
中天 メラミン化粧板貼
点滴ランナー SUS製 耐荷重10kgf/1個
アンプルケース 24個付
アンプルケース部はシャッター、鍵付
本体正面木口はアルミ色ローカンテックスt2貼
シャッターについては白色シャッターキャビネット
と並ぶ場合は白色で製作することも可能です。

上部ユニット 本体:低圧メラミン化粧板 白色
扉 :低圧メラミン化粧板 白色
棚は可動棚
耐震ラッチ付き

☆上部ユニットの扉は横にCBTを置く場合は埋め込み取手になります。



作業台CBT15下部オープンタイプ

CBWT-15UN-MC セット価格 ¥910,000

作業台キャビネット用カート 1台付き

「セット外寸」 W1500×D399/531.5×H2290mm
(本体寸法)

- 材質 本体:低圧メラミン化粧板白色、
中天 メラミン化粧板貼
点滴ランナー SUS製 耐荷重10kgf/1個
アンプルケース 24個付
アンプルケース部はシャッター、鍵付
本体正面木口はアルミ色ローカンテックスt2貼
シャッターについては白色シャッターキャビネット
と並ぶ場合は白色で製作することも可能です。

上部ユニット 本体:低圧メラミン化粧板 白色
扉 :低圧メラミン化粧板 白色
棚は可動棚
耐震ラッチ付き

☆上部ユニットの扉は横にCBTを置く場合は埋め込み取手になります。



作業台CBT12下部オープンタイプ

CBWT-12UN-MC セット価格 ¥770,000

作業台キャビネット用カート 1台付き

「セット外寸」 W1200×D399/531.5×H2290mm
(本体寸法)

- 材質 本体:低圧メラミン化粧板白色、
中天 メラミン化粧板貼
点滴ランナー SUS製 耐荷重10kgf/1個
アンプルケース 24個付
アンプルケース部はシャッター、鍵付
本体正面木口はアルミ色ローカンテックスt2貼
シャッターについては白色シャッターキャビネット
と並ぶ場合は白色で製作することも可能です。

上部ユニット 本体:低圧メラミン化粧板 白色

扉 :低圧メラミン化粧板 白色
棚は可動棚
耐震ラッチ付き

☆上部ユニットの扉は横にCBTを置く場合は埋め込み取手になります。



作業台CBT18下部オープンタイプ

CBWT-18UN-MC セット価格 ¥1,090,000

作業台キャビネット用カート 1台付き

「セット外寸」 W1800×D399/531.5×H2290mm
(本体寸法)

- 材質 本体:低圧メラミン化粧板白色、
中天 メラミン化粧板貼
点滴ランナー SUS製 耐荷重10kgf/1個
アンプルケース 24個付
アンプルケース部はシャッター、鍵付
本体正面木口はアルミ色ローカンテックスt2貼
シャッターについては白色シャッターキャビネット
と並ぶ場合は白色で製作することも可能です。

上部ユニット 本体:低圧メラミン化粧板 白色
扉 :低圧メラミン化粧板 白色
棚は可動棚
耐震ラッチ付き

☆上部ユニットの扉は横にCBTを置く場合は埋め込み取手になります。

本体正面木口 アルミ色ローカンテックス
t2貼

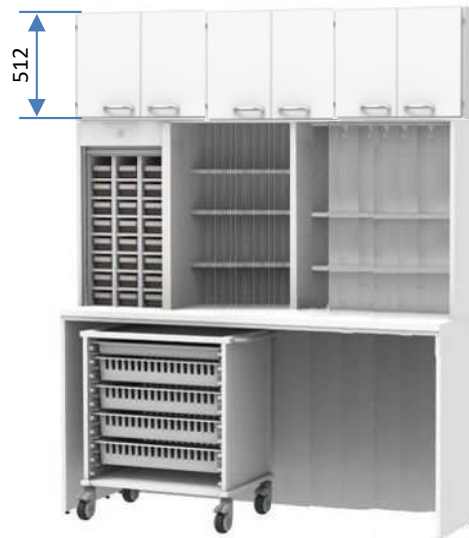

作業台キャビネット・4

作業台CBT09下部オープンタイプ°

CBWT-09N-MC

セット価格 ¥510,000

作業台キャビネット用カート 1台付き

「セット外寸」 W900×D399/531.5×H1778mm
(本体寸法で表示)

- 材質 本体:低圧メラミン化粧板白色、
中天 メラミン化粧板貼
点滴ランナー SUS製 耐荷重10kgf/1個
アンプルケース 24個付
アンプルケース部はシャッター、鍵付
本体正面木口はアルミ色ローカンテックスt2貼
シャッターについては白色シャッターキャビネット
と並ぶ場合は白色で製作することも可能です。

作業台CBT15下部オープンタイプ°

CBWT-15N-MC

セット価格 ¥620,000

作業台キャビネット用カート 1台付き

「セット外寸」 W1500×D399/531.5×H1778mm
(本体寸法で表示)

- 材質 本体:低圧メラミン化粧板白色、
中天 メラミン化粧板貼
点滴ランナー SUS製 耐荷重10kgf/1個
アンプルケース 24個付
アンプルケース部はシャッター、鍵付
本体正面木口はアルミ色ローカンテックスt2貼
シャッターについては白色シャッターキャビネット
と並ぶ場合は白色で製作することも可能です。

作業台CBT12下部オープンタイプ°

CBWT-12N-MC

セット価格 ¥570,000

作業台キャビネット用カート 1台付き

「セット外寸」 W1200×D399/531.5×H1778mm
(本体寸法で表示)

- 材質 本体:低圧メラミン化粧板白色、
中天 メラミン化粧板貼
点滴ランナー SUS製 耐荷重10kgf/1個
アンプルケース 24個付
アンプルケース部はシャッター、鍵付
本体正面木口はアルミ色ローカンテックスt2貼
シャッターについては白色シャッターキャビネット
と並ぶ場合は白色で製作することも可能です。



作業台CBT18下部オープンタイプ°

CBWT-18N-MC

セット価格 ¥760,000

作業台キャビネット用カート 1台付き

「セット外寸」 W1800×D399/531.5×H1778mm
(本体寸法で表示)

- 材質 本体:低圧メラミン化粧板白色、
中天 メラミン化粧板貼
点滴ランナー SUS製 耐荷重10kgf/1個
アンプルケース 24個付
アンプルケース部はシャッター、鍵付
本体正面木口はアルミ色ローカンテックスt2貼
シャッターについては白色シャッターキャビネット
と並ぶ場合は白色で製作することも可能です。

作業台キャビネット・5 (調剤作業台)

NEW

作業台CBT・調剤作業台

オープン引出タイプ

DIS-09N

セット価格 ¥416,600



「セット外寸」 W900 × D320/500 × H1805mm

(本体寸法で表示)

- 本体正面木口 アルミ色ローカンテックスt2貼
材質 本体:低圧メラミン化粧板白色、
中天 メラミン化粧板貼 アジャスター付き

アンブルケース 16個付
オープンケース 16個付
引出内寸 793*372*122
オールロック付き

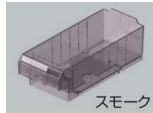

アンブルケース

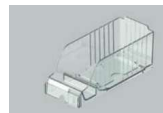

オープンケース

NEW

作業台CBT・調剤作業台

シャッター引出タイプ

CBWT-09N-SHW

セット価格 ¥626,000



「セット外寸」 W900 × D398/500 × H1805mm

(本体寸法で表示)

- 材質 本体:低圧メラミン化粧板白色、
中天 メラミン化粧板貼

本体正面木口 アルミ色ローカンテックスt2貼
シャッターは白色 アジャスター付き

アンブルケース 16個付
オープンケース 16個付
アンブルケース部はシャッター、鍵付
引出内寸 793*372*122
オールロック付き



シャッターを閉めた状態

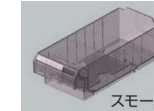

アンブルケース

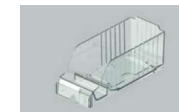

オープンケース

NEW

作業台CBT・調剤作業台

シャッターオープンタイプ

CBWT-09N-SHDKW

セット価格 ¥431,000

「セット外寸」 W900 × D383/630 × H1778mm

- 材質 本体:低圧メラミン化粧板白色、
中天 メラミン化粧板貼

本体正面木口 アルミ色ローカンテックスt2貼
シャッターは白色 アジャスター付き
アンブルケース 56個付
アンブルケース部はシャッター、鍵付



アンブルケース



アンブルケース オプション 及び追加部品

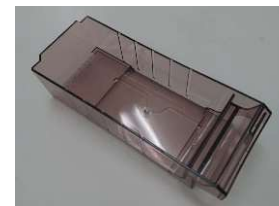

アンブルケース
OPクロスケースSS12段用名札
用紙(情報カード)付
OP-SS 価格 ¥731

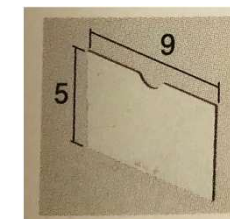

アンブルケース仕切り板
1個につき5枚取付可能
OP-S 価格 ¥200



情報カード
1個につき1枚取付可能
OP-SC 価格 ¥15

作業台キャビネット・6 (ドック ユニット)

ドック ユニット060

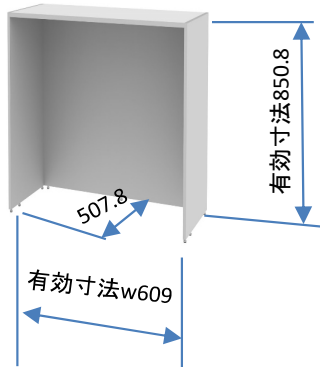

DK-065N セット価格 ¥85,000

「セット外寸」W647.4 × D527 × H870mm

- 材質 本体: 低圧メラミン化粧板白色、アジャスター付き

ドック ユニット125

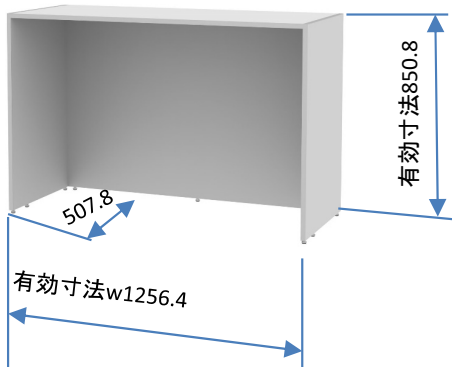

DK-125N セット価格 ¥144,100

「セット外寸」W1294.8 × D527 × H870mm

- 材質 本体: 低圧メラミン化粧板白色、アジャスター付き

ドック ユニット135

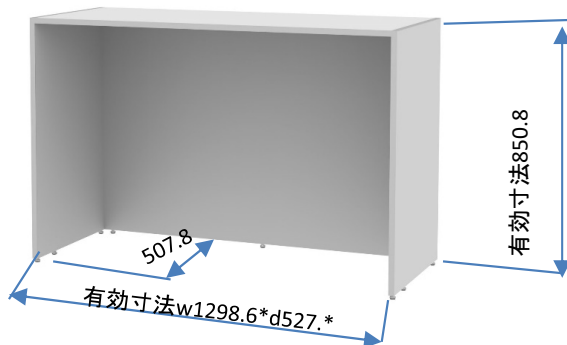

DK-135N セット価格 ¥144,100

「セット外寸」 W1337 × D547 × H870mm

- 材質 本体: 低圧メラミン化粧板白色、アジャスター付き

参考セット例





















CB-WGBT087N

CBWT-09UN-MC

CB-WGD229N

作業台CBTのベーシック シリーズのバリエーション

	カート付き	カート無し	カート付き・上部ユニット付き	上部ユニット付き	
W900					
W1200					
W1500					W1332  
set					

商品の特徴

Basic Series 作業台キャビネット・下部ドックタイプ

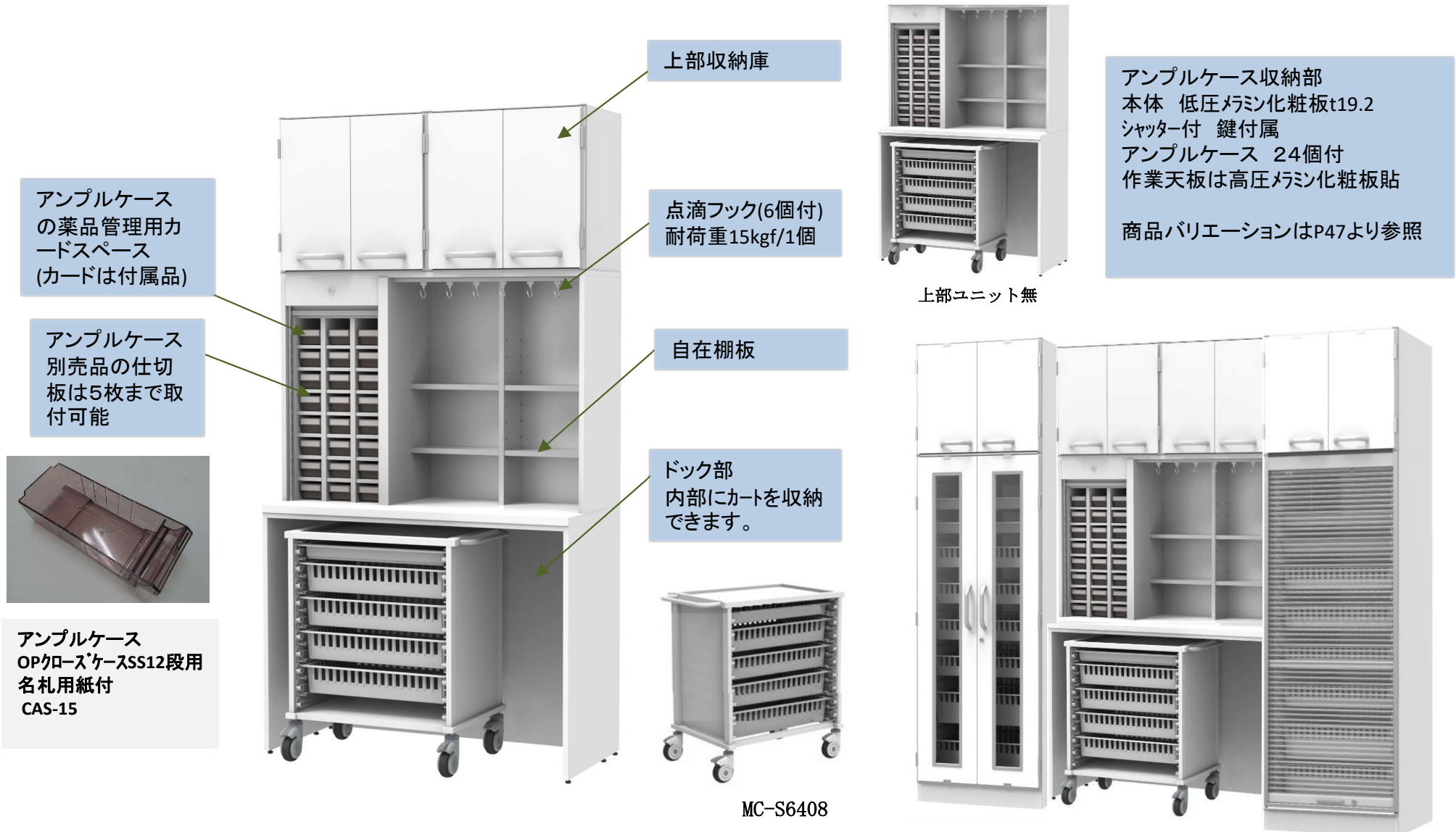

上部収納庫

点滴フック(6個付)
耐荷重15kgf/1個

自在棚板

ドック部
内部にカートを収納
できます。



上部ユニット無

アンプルケース収納部
本体 低圧メラミン化粧板t19.2
シャッター付 鍵付属
アンプルケース 24個付
作業天板は高圧メラミン化粧板貼
商品バリエーションはP47より参照

アンプルケース
の薬品管理用カ
ードスペース
(カードは付属品)

アンプルケース
別売品の仕切
板は5枚まで取
付可能

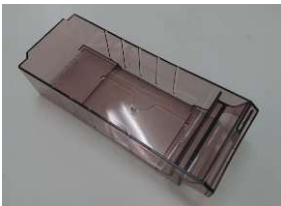

アンプルケース
OPクローズケースSS12段用
名札用紙付
CAS-15



MC-S6408



☆上部ユニットの扉は横にCBTを置く場合は埋め込み取っ手になります。

Basic Series

作業台キャビネット-7

作業台CBT下部オープンタイプ L=900タイプ

CBWT-09

セット価格 ¥327,500

「セット外寸」 W900×D531.5×H1778mm



- 材質 本体:低圧メラミン化粧板白色、
中天 メラミン化粧板貼
点滴ランナー SUS製 耐荷重10kgf/1個
アンプルケース 24個付
アンプルケース部はシャッター、鍵付

作業台CBT下部オープンタイプ上部ユニット付き L=900タイプ

CBWT-09U

セット価格 ¥451,900

「セット外寸」 W900×D531.5×H2350mm



- 材質 本体:低圧メラミン化粧板白色、上
部収納 アルミフレーム仕様
中天 メラミン化粧板貼
点滴ランナー SUS製 耐荷重10kgf/1個
アンプルケース 24個付
アンプルケース部はシャッター、鍵付

☆上部ユニットの扉は横にCBTを置く場合は埋め込み取手になります。

作業台CBT下部オープンタイプ L=1200タイプ

CBWT-12

セット価格 ¥387,800

「セット外寸」 W1200×D531.5×H1778mm



- 材質 本体:低圧メラミン化粧板白色、
中天 メラミン化粧板貼
点滴ランナー SUS製 耐荷重10kgf/1個
アンプルケース 24個付
アンプルケース部はシャッター、鍵付

作業台CBT下部オープンタイプ上部ユニット付 L=1200タイプ

CBWT-12U

セット価格 ¥617,300

「セット外寸」 W1200×D531.5×H2350mm



- 材質 本体:低圧メラミン化粧板白色、上
部収納 アルミフレーム仕様
中天 メラミン化粧板貼
点滴ランナー SUS製 耐荷重10kgf/1個
アンプルケース 24個付
アンプルケース部はシャッター、鍵付

☆上部ユニットの扉は横にCBTを置く場合は埋め込み取手になります。

作業台キャビネット-8

作業台CBT下部オープンタイプ L=1500タイプ

CBWT-15

セット価格 ¥440,800

「セット外寸」 W1500×D531.5×H1778mm



- 材質 本体:低圧メラミン化粧板白色、
中天 メラミン化粧板貼
点滴ランナー SUS製 耐荷重10kgf/1個
アンプルケース 24個付
アンプルケース部はシャッター、鍵付

作業台CBT下部オープンタイプ上部ユニット付き L=1500タイプ

CBWT-15U

セット価格 ¥755,700

「セット外寸」 W1500×D531.5×H2350mm



- 材質 本体:低圧メラミン化粧板白色、 上部収納
アルミフレーム仕様
中天 メラミン化粧板貼
点滴ランナー SUS製 耐荷重10kgf/1個
アンプルケース 24個付
アンプルケース部はシャッター、鍵付
☆上部ユニットの扉は横にCBTを置く場
合は埋め込み取手になります。

作業台CBT下部オープンタイプ L=1200タイプ

CBWT-12-MC

セット価格 ¥563,600

「セット外寸」 W1200×D531.5×H1778mm



- 材質 本体:低圧メラミン化粧板白色、
中天 メラミン化粧板貼
点滴ランナー SUS製 耐荷重5kgf
アンプルケース 24個付
アンプルケース部はシャッター、鍵付
作業台キャビネット用カート 1台
価格にカートの値段も含まれております。

作業台CBT下部オープンタイプ 上部ユニット付 L=1200タイプ

CBWT-12U-MC

セット価格 ¥793,100

「セット外寸」 W1200×D531.5×H2350mm



- 材質 本体:低圧メラミン化粧板白色、 上部収納
アルミフレーム仕様
中天 メラミン化粧板貼
点滴ランナー SUS製 耐荷重5kgf
アンプルケース 24個付
アンプルケース部はシャッター、鍵付
作業台キャビネット用カート 1台
☆上部ユニットの扉は横にCBTを置く場
合は埋め込み取手になります。
価格にカートの値段も含まれております。

作業台キャビネット-9

作業台CBT下部オープンタイプ L=900タイプ



CBWT-09-MC

セット価格 ¥503,300

「セット外寸」 W900 × D531.5 × H1778mm

- 材質 本体:低圧メラミン化粧板白色、
中天 メラミン化粧板貼
点滴ランナー SUS製 耐荷重10kgf/1個
アンプルケース 24個付
アンプルケース部はシャッター、鍵付
作業台キャビネット用カートMC-S6408 1台付
価格にカートの値段も含まれております。

作業台CBT下部オープンタイプ上部ユニット付き L=900タイプ



CBWT-09U-MC

セット価格 ¥627,700

「セット外寸」 W900 × D531.5 × H2350mm

- 材質 本体:低圧メラミン化粧板白色、 上部
収納 アルミフレーム仕様
中天 メラミン化粧板貼
点滴ランナー SUS製 耐荷重10kgf/1個
アンプルケース 24個付
アンプルケース部はシャッター、鍵付
作業台キャビネット用カートMC-S6408 1台付
☆上部ユニットの扉は横にCBTを置く場
合は埋め込み取手になります。
価格にカートの値段も含まれております。

作業台CBT下部オープンタイプ L=1500タイプ



CBWT-15-MC

セット価格 ¥616,600

「セット外寸」 W1500 × D531.5 × H1778mm

- 材質 本体:低圧メラミン化粧板白色、
中天 メラミン化粧板貼
点滴ランナー SUS製 耐荷重10kgf/1個
アンプルケース 24個付
アンプルケース部はシャッター、鍵付
作業台キャビネット用カートMC-S6408 1台付
価格にカートの値段も含まれております。

作業台CBT下部オープンタイプ上部ユニット付き L=1500タイプ



CBWT-15U-MC

セット価格 ¥931,500

「セット外寸」 W1500 × D531.5 × H2350mm

- 材質 本体:低圧メラミン化粧板白色、 上部収納
アルミフレーム仕様
中天 メラミン化粧板貼
点滴ランナー SUS製 耐荷重10kgf/1個
アンプルケース 24個付
アンプルケース部はシャッター、鍵付
作業台キャビネット用カートMC-S6408 1台付
☆上部ユニットの扉は横にCBTを置く
場合は埋め込み取手になります。
価格にカートの値段も含まれております。

作業台キャビネット-10

作業台CBT下部オープンタイプ° L=900タイプ° レアウト例



☆上部ユニットの扉は横にCBTを置く場合は埋め込み取手になります

CBWT-09U-SGDU-SHDU
2228*620*2350
セット定価
¥1,918,800
作業台キャビネット用カート 1台付

作業台CBT下部オープンタイプ° L=1200タイプ° レアウト例



☆上部ユニットの扉は横にCBTを置く場合は埋め込み取手になります。

CBWT-12U-SGDU-SHDU
2528*620*2350
セット定価
¥1,854,700
作業台キャビネット用カート 1台付

作業台CBT下部オープンタイプ° L=1500タイプ° レアウト例



☆上部ユニットの扉は横にCBTを置く場合は埋め込み取手になります。

CBWT-15U-SGDU-SHDU
2828*620*2350
セット定価
¥2,222,600
作業台キャビネット用カート 1台付

作業台CBT下部ラテラルタイプ° レアウト例



☆上部ユニットの扉は横にCBTを置く場合は埋め込み取手になります。

CBWT-13UD-SGDU-SHDU
2663*620*2350
セット定価
¥2,474,000

作業台キャビネット-11 バリエーション一覧

作業台キャビネット 展開品番図表

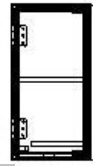

SOU-03

上部ユニット03(04)
294(431)*448*572
03定価 ¥85,500
04定価 ¥95,000



SOU-06

上部ユニット06
598.2*448*572
定価 ¥114,700

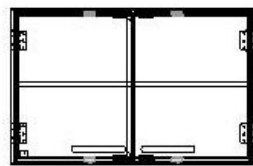

SOU-09

上部ユニット09
900*448*572
定価 ¥124,400

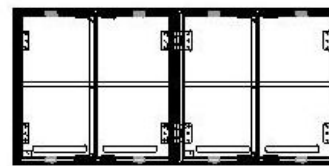

SOU-12

上部ユニット12
1196.6*448*572
定価 ¥229,500

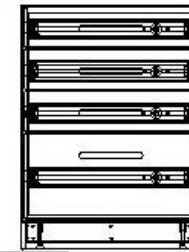

DBT-06

引出ユニット06
666*572.4*901
定価 ¥313,500

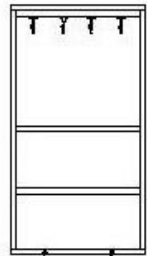

OP-04T

オープンユニット04
475*399/531.5*877
定価 ¥80,100

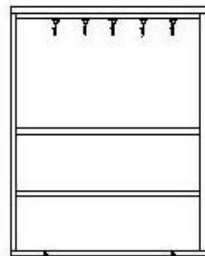

OP-06T

オープンユニット06
688*399/531.5*877
定価 ¥104,500

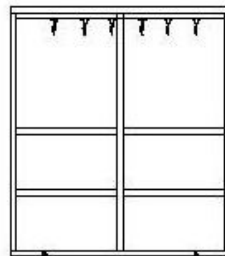

OP-07T

オープンユニット07
775*399/531.5*877
定価 ¥123,300

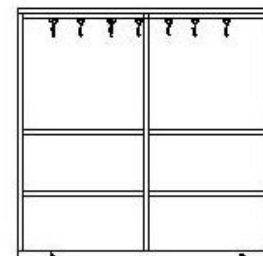

OP-09T

オープンユニット09
910*399/531.5*877
定価 ¥137,400



AP-15SH

アンプルユニット
424.6*399/531.5*877
定価 ¥191,900

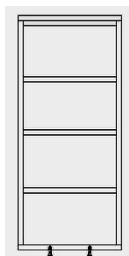

OP-03

オープンユニット03
387*399/530*901
定価 ¥62,700

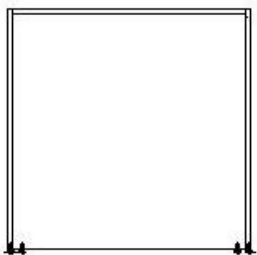

DK-09

カウンターユニット09
900*530*901
定価 ¥55,500

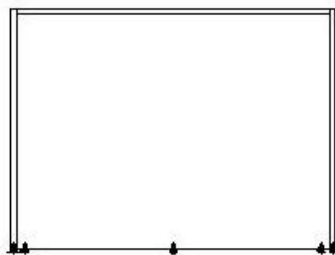

DK-12

カウンターユニット12
1200*530*901
定価 ¥72,600

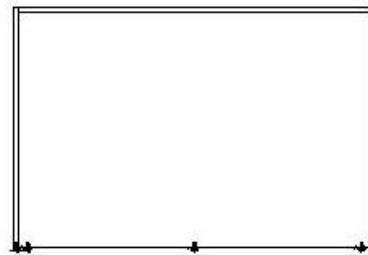

DK-13

カウンターユニット13
1338*530*901
定価 ¥75,500

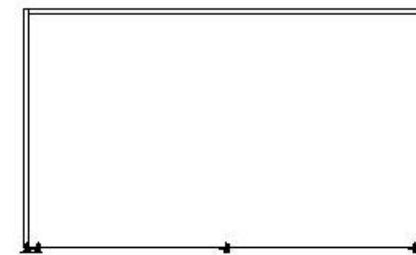

DK-15

カウンターユニット15
1500*530*901
定価 ¥81,700

Basic Series

レイアウト例

納品写真



CB-SHD235 CBWT-15U-MC CB-SGD235



CBWT-09MC CB-WGU235-34 CB-SGU235



商品の特徴

Basic Series 作業台キャビネット・下部ラテラルタイプ

引出ユニット06

アンプルケース
の薬品管理用カードス
ペース
(カードは付属品)

アンプルケース
別売品の仕切板は
5枚まで取付可能

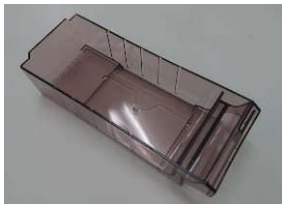

アンプルケース
OPクロスケースSS12段用名
札用紙付
CAS-15



点滴フックH9
耐荷重15kgf/1個

口板 ポストフォーム仕様
別製対応品



上部収納庫

点滴フック(6個付)
耐荷重15kgf/1個

自在棚板

引出部
内部にバスケット
を収納できます。

モジュラートレイ
BAS-6410収納3段

モジュラートレイ
BAS-6417収納

アンプルケース収納部
本体 低圧メッキ化粧板t19.2
シャッター付 鍵付属
アンプルケース 24個付
作業天板は高圧メッキ化粧板貼
引出部 鍵付き、ソフトクローズ仕様の
スライドレール付
一番下の引出しは輸液を収納する
のに便利な深型です。

商品バリエーションはP47より参照

☆上部ユニットの扉は横にCBTを置く場合は埋
め込み取手になります。

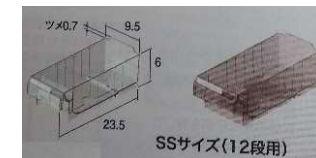

アンプルケースSS用 標準品はス
モーク色のみ

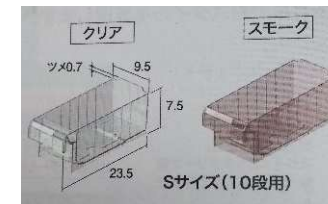

アンプルケースS用 別製対応品

(注) アンプルケースの寸法を変更すると
CBTに取付ける数量が変わります。

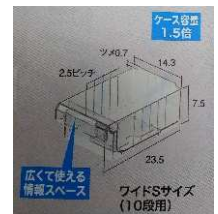

アンプルケースワ
イドS用 別製対
応品

作業台キャビネット-12

作業台CBT下部引出・上部収納庫付きタイプ° L=1332タイプ°



CBWT-13D-U セット価格 ¥1,175,700

「セット外寸」 W1332 × D531.5 × H2350mm

- 材質 本体:低圧メラミン化粧板白色、
中天 メラミン化粧板貼
点滴ランナー SUS製 耐荷重10kgf/1個
アンプルケース 24個付
アンプルケース部はシャッター、鍵付
引出部 鍵付き 引出内部 アルミトレイ枠付き
上部収納 内部可動棚 1枚

項目	トレイ
セット内容	TRY-645 0個 BAS-6410 6個 BAS-6417 2個
トレイ内寸	TRY-645 w538*d338*h52mm BAS-6410 w535*d335*h102mm BAS-6417 w528*d328*h162mm
	トレイサート・仕切り板・名札等は別途手配ください。

作業台CBT下部引出タイプ° L=1332タイプ°



CBWT-13D セット価格 ¥956,300

「セット外寸」 W1332 × D531.5 × H1778mm

- 材質 本体:低圧メラミン化粧板白色、
中天 メラミン化粧板貼
点滴ランナー SUS製 耐荷重10kgf/1個
アンプルケース 24個付
アンプルケース部はシャッター、鍵付
引出部 鍵付き 引出内部 アルミトレイ枠付き

項目	トレイ
セット内容	TRY-645 0個 BAS-6410 6個 BAS-6417 2個
トレイ内寸	TRY-645 w538*d338*h52mm BAS-6410 w535*d335*h102mm BAS-6417 w528*d328*h162mm
	トレイサート・仕切り板・名札等は別途手配ください。



アンプルケース

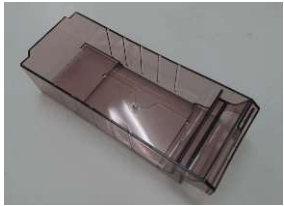

アンプルケース
OPクロスケースSS12段用名札
用紙(情報カード)付
OP-SS 定価 ¥731

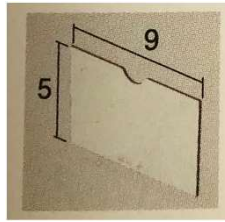

アンプルケース仕切り板
1個につき5枚取付可能
OP-S 定価 ¥200



情報カード
1個につき1枚取付可能
OP-SC 定価 ¥15

作業台キャビネット用カート

スチール作業台CBT用カート・64タイプ

MC-S6408

セット価格 ¥175,800

「セット外寸」 W737.5×D457×H837mm

- 材質 天板 :メラミン化粧板貼 t11
本体 スチール パウダーコーティング塗装
- 仕様 樹脂レール 400mmタイプ
キャスターΦ100ストッパー付き2か所



400レール



エラストマー車グレー

項目	トレイ
セット内容	TRY-645 1個 BAS-6410 4個 BAS-6417 0個
トレイ内寸	TRY-645 w538*d338*h52mm BAS-6410 w535*d335*h102mm BAS-6417 w528*d328*h162mm
	トレインサート・仕切り板・名札等は別途手配ください。

アルミ作業台CBTカート3434

TC-ALW34cbt

セット価格 ¥245,000

「セット外寸」 W727×D495×H850mm

- 材質 天板 :メラミン化粧板貼
本体 アルミフレーム
- 仕様 樹脂レール 400mmタイプ
キャスターΦ100ストッパー付き
本体アルミ製で軽い商品!



エラストマー車グレー

項目	トレイ
セット内容	BAS-6410 8個
トレイ内寸	BAS-3410 w245*d335*h102mm
	トレインサート・仕切り板・名札等は別途手配ください。

アルミ作業台CBTカート46

TC-ALS64cbt

本体価格 ¥119,000

「セット外寸」 W680×D494×H847mm

- 材質 天板 :SUS304 t1.0 #400
本体 アルミフレーム
- 仕様 樹脂レール 400タイプ 7段
キャスターΦ100ストッパー付き
本体アルミ製で軽い商品
SUS天板は毀れ止め付き

本体価格にはトレイ・バスケットは含まれておりません。



エラストマー車グレー















トレイの収納数
TRY-645 MAX 8個収納可能
BAS-6410 MAX 4個収納可能
BAS-6417 MAX 2個収納可能
必要に応じて 手配してください

項目	トレイ
セット内容	TRY-645 0個 BAS-6410 0個 BAS-6417 0個
トレイ内寸	TRY-645 w538*d338*h52mm BAS-6410 w535*d335*h102mm BAS-6417 w528*d328*h162mm
	トレインサート・仕切り板・名札等は別途手配ください。

ALUMI Cabinet (収納関連商品)

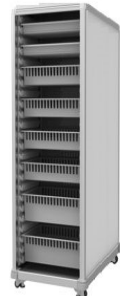

アルミ キャビネット

アルミ材料キャビネットバリエーション				アルミ滅菌器材キャビネット バリエーション		
	1列	2列	3列	2列	2列	
シャッター付き 64						
オープンタイプ 64						
シャッター付き 46						
オープンタイプ 46						

アルミ材料CBT 特徴

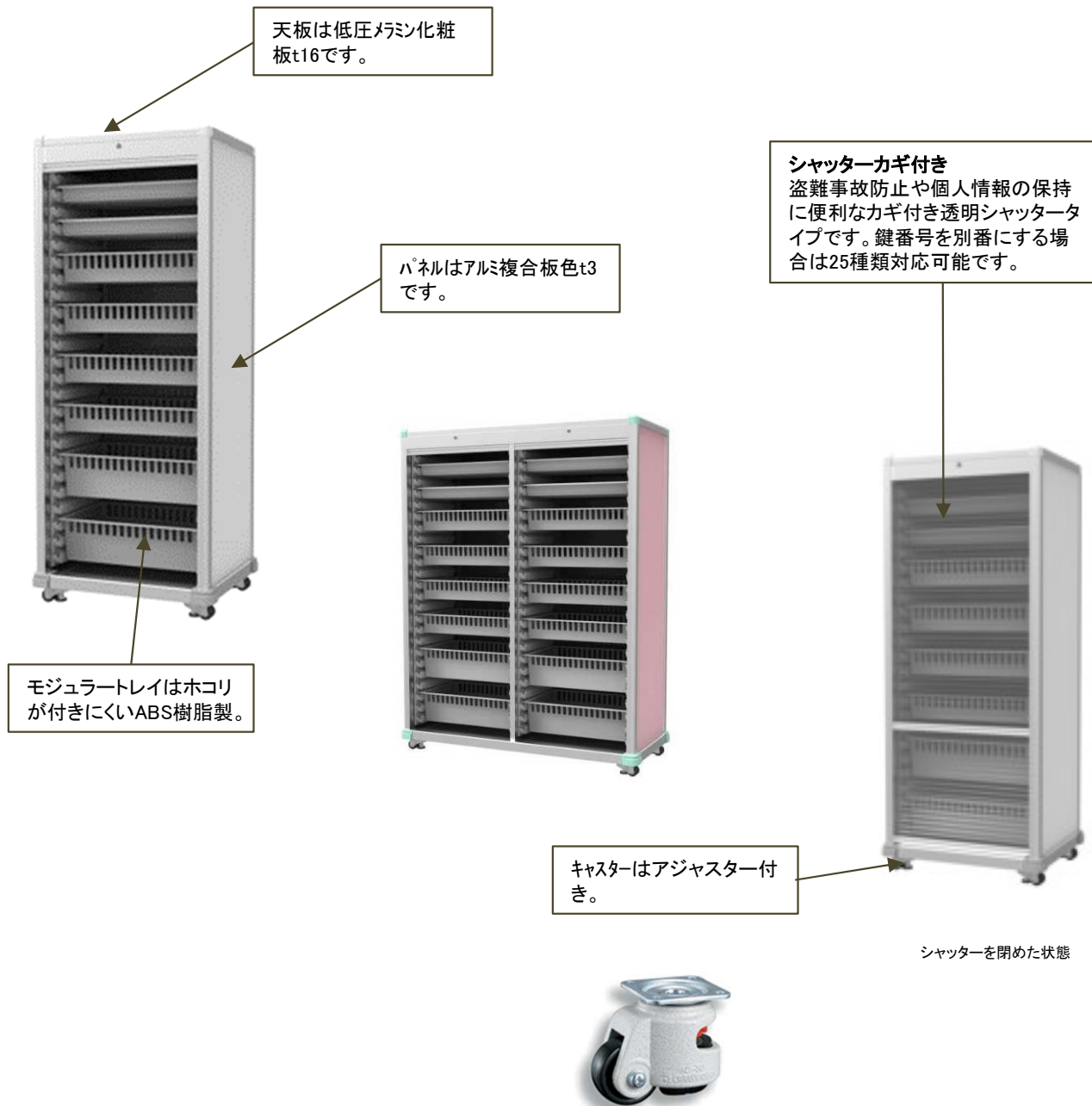

- 材質 本体フレーム:アルミニウム(シャッターカギ付き)
トレイ・モジュラートレイ:ABS持続性帯電防止樹脂
- 仕様 キャスター50Φ アジャスター機能付き
パネルはアルミ複合板t3 白色
- 特徴 キャスター付で移動が可能
トレイ・バスケットは国際標準規格
(ISO3394/600mm×400mm)に対応
オープンタイプとシャッター鍵付の2タイプ

カラーバリエーション

パネルの色は標準色は白色でそれ以外に別製対応でピンク・ブルー(ソリット材)があります。その他の色をご希望の場合は別途問い合わせください。
色については印刷ですので実際の色との誤差がありますのでカットサンプルでご確認ください。

標準色

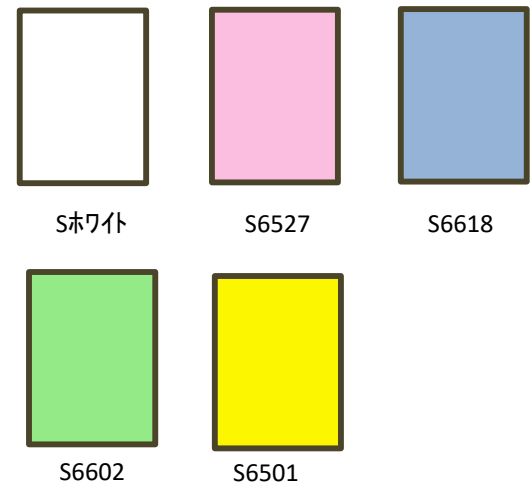

アルミ64シャッター付キャビネット

アルミキャビネット・64シャッタータイプ

ACB-SH11160 セット価格 ¥519,400

「セット外寸」 W725×D561×H1717mm

- 材質 本体フレーム アルミニウム
- 仕様 扉 透明シャッター 鍵付き
パネルはアルミ複合板白色
樹脂サイドウォール付き
アジャスター機能付きキャスター

項目	トレイ
セット内容	TRY-645 2個 BAS-6410 4個 BAS-6417 2個
トレイ内寸	TRY-645 w538*d338*h52mm BAS-6410 w535*d335*h102mm BAS-6417 w528*d328*h162mm
	トレインサート・仕切り板・名札等は別途手配ください。



シャッターを開めた状態



アジャスター付キャスター

アルミキャビネット・64x3シャッタータイプ

ACB-SH31160 セット価格 ¥1,188,800

「セット外寸」 W1999×D561×H1717mm

- 材質 本体フレーム アルミニウム
- 仕様 扉 透明シャッター 鍵付き
パネルはアルミ複合板白色
樹脂サイドウォール付き
アジャスター機能付きキャスター

項目	トレイ
セット内容	TRY-645 6個 BAS-6410 12個 BAS-6417 6個
トレイ内寸	TRY-645 w538*d338*h52mm BAS-6410 w535*d335*h102mm BAS-6417 w528*d328*h162mm
	トレインサート・仕切り板・名札等は別途手配ください。



シャッターを開めた状態



アジャスター付キャスター

アルミキャビネット・64x2シャッタータイプ

ACB-SH21160 セット価格 ¥841,900

「セット外寸」 W1362×D561×H1717mm

- 材質 本体フレーム アルミニウム
- 仕様 扉 透明シャッター 鍵付き
パネルはアルミ複合板白色
樹脂サイドウォール付き
アジャスター機能付きキャスター

項目	トレイ
セット内容	TRY-645 4個 BAS-6410 8個 BAS-6417 4個
トレイ内寸	TRY-645 w538*d338*h52mm BAS-6410 w535*d335*h102mm BAS-6417 w528*d328*h162mm
	トレインサート・仕切り板・名札等は別途手配ください。



シャッターを開めた状態



アジャスター付キャスター



アルミ46シャッター付キャビネット

アルミキャビネット・46シャッタータイプ



シャッターを閉めた状態

ACB-SH11140 セット価格 ¥501,000

「セット外寸」 W491×D781×H1717mm

- 材質 本体フレーム アルミニウム
- 仕様 扉 透明シャッター 鍵付き
パネルはアルミ複合板白色
樹脂サイドウォール付き
アジャスター機能付きキャスター

項目	トレイ
セット内容	TRY-645 2個 BAS-6410 4個 BAS-6417 2個
トレイ内寸	TRY-645 w538*d338*h52mm BAS-6410 w535*d335*h102mm BAS-6417 w528*d328*h162mm
	トレイインサート・仕切り板・名札等は別途手配ください。



アジャスター付キャスター

アルミキャビネット・46x2シャッタータイプ

ACB-SH21140 セット価格 ¥795,000

「セット外寸」 W926×D781×H1717mm

- 材質 本体フレーム アルミニウム
- 仕様 扉 透明シャッター 鍵付き
パネルはアルミ複合板白色
樹脂サイドウォール付き
アジャスター機能付きキャスター

項目	トレイ
セット内容	TRY-645 4個 BAS-6410 8個 BAS-6417 4個
トレイ内寸	TRY-645 w538*d338*h52mm BAS-6410 w535*d335*h102mm BAS-6417 w528*d328*h162mm
	トレイインサート・仕切り板・名札等は別途手配ください。

トレイインサート・仕切り板・名札等は別途手配ください。
アジャスター付キャスター

シャッターを閉めた状態

アルミキャビネット・46x3シャッタータイプ

ACB-SH31140 セット価格 ¥993,000

「セット外寸」 W1361×D781×H1717mm

- 材質 本体フレーム アルミニウム
- 仕様 扉 透明シャッター 鍵付き
パネルはアルミ複合板白色
樹脂サイドウォール付き
アジャスター機能付きキャスター

項目	トレイ
セット内容	TRY-645 6個 BAS-6410 12個 BAS-6417 6個
トレイ内寸	TRY-645 w538*d338*h52mm BAS-6410 w535*d335*h102mm BAS-6417 w528*d328*h162mm
	トレイインサート・仕切り板・名札等は別途手配ください。



アジャスター付キャスター



シャッターを閉めた状態



アルミ64キャビネット オープンタイプ

アルミキャビネット・64オープンタイプ

ACB-OP11160

セット価格 ¥443,100

「セット外寸」 W725 × D561 × H1663mm



- 材質 本体フレーム アルミニウム
- 仕様 パネルはアルミ複合板白色
樹脂サイドウォール付き
アジャスター機能付きキャスター

項目	トレイ
セット内容	TRY-645 2個 BAS-6410 4個 BAS-6417 2個
トレイ内寸	TRY-645 w538*d338*h52mm BAS-6410 w535*d335*h102mm BAS-6417 w528*d328*h162mm
	トレイインサート・仕切り板・名札等は別途手配ください。



アジャスター付キャスター

アルミキャビネット・64x3オープンタイプ

ACB-OP31160

セット価格 ¥1,014,100

「セット外寸」 W1999 × D561 × H1663mm



- 材質 本体フレーム アルミニウム
- 仕様 扉 透明シャッター 鍵付き
パネルはアルミ複合板白色
樹脂サイドウォール付き
アジャスター機能付きキャスター

項目	トレイ
セット内容	TRY-645 6個 BAS-6410 12個 BAS-6417 6個
トレイ内寸	TRY-645 w538*d338*h52mm BAS-6410 w535*d335*h102mm BAS-6417 w528*d328*h162mm
	トレイインサート・仕切り板・名札等は別途手配ください。



アジャスター付キャスター

アルミキャビネット・64x2オープンタイプ

ACB-OP21160

セット価格 ¥718,200

「セット外寸」 W1362 × D561 × H1663mm

- 材質 本体フレーム アルミニウム
- 仕様 パネルはアルミ複合板白色
樹脂サイドウォール付き
アジャスター機能付きキャスター



項目	トレイ
セット内容	TRY-645 4個 BAS-6410 8個 BAS-6417 4個
トレイ内寸	TRY-645 w538*d338*h52mm BAS-6410 w535*d335*h102mm BAS-6417 w528*d328*h162mm
	トレイインサート・仕切り板・名札等は別途手配ください。



アジャスター付キャスター



アルミ46キャビネット オープンタイプ

アルミキャビネット・46オープンタイプ

ACB-OP11140

セット価格 ¥438,000

「セット外寸」 W491×D781×H1663mm



- 材質 本体フレーム アルミニウム
- 仕様 パネルはアルミ複合板白色
樹脂サイドウォール付き
アジャスター機能付きキャスター

項目	トレイ
セット内容	TRY-645 2個 BAS-6410 4個 BAS-6417 2個
トレイ内寸	TRY-645 w538*d338*h52mm BAS-6410 w535*d335*h102mm BAS-6417 w528*d328*h162mm
	トレイ内サート・仕切り板・名札等は別途手配ください。



アジャスター付キャスター

アルミキャビネット・46x3オープンタイプ

ACB-OP31140

セット価格 ¥993,000

「セット外寸」 W1361×D781×H1663mm



- 材質 本体フレーム アルミニウム
- 仕様 扉 透明シャッター 鍵付き
パネルはアルミ複合板白色
樹脂サイドウォール付き
アジャスター機能付きキャスター

項目	トレイ
セット内容	TRY-645 6個 BAS-6410 12個 BAS-6417 6個
トレイ内寸	TRY-645 w538*d338*h52mm BAS-6410 w535*d335*h102mm BAS-6417 w528*d328*h162mm
	トレイ内サート・仕切り板・名札等は別途手配ください。



アジャスター付キャスター

アルミキャビネット・46x2オープンタイプ

ACB-OP21140

セット価格 ¥706,000

「セット外寸」 W926×D781×H1663mm



- 材質 本体フレーム アルミニウム
- 仕様 パネルはアルミ複合板白色
樹脂サイドウォール付き
アジャスター機能付きキャスター

項目	トレイ
セット内容	TRY-645 4個 BAS-6410 8個 BAS-6417 4個
トレイ内寸	TRY-645 w538*d338*h52mm BAS-6410 w535*d335*h102mm BAS-6417 w528*d328*h162mm
	トレイ内サート・仕切り板・名札等は別途手配ください。



アジャスター付キャスター



アルミ滅菌器材キャビネット

NEW

アルミキャビネット・内部棚板・シャッタータイプ

MCB-L275A

セット価格 ¥816,000

「セット外寸」 W1608×D561×H1717mm



- 材質 本体フレーム アルミニウム
- 仕様 扉 透明シャッター 鍵付き
パネルはアルミ複合板白色
内部 SUS304 t1.0 HL貼り
アジャスター機能付きキャスター
内部 可動棚板3段 2列
SUS304 HL



シャッターを閉めた状態

NEW

アルミキャビネット・左棚板・右トレイ・シャッタータイプ

MCB-L29060A

セット価格 ¥842,000

「セット外寸」 W1653×D561×H1717mm



- 材質 本体フレーム アルミニウム
- 仕様 扉 透明シャッター 鍵付き
パネルはアルミ複合板白色
左内部 SUS304 t1.0 HL貼り
アジャスター機能付きキャスター
左内部 可動棚板3段
SUS304 HL
右内部 サイドウォール付き

項目	トレイ
セット内容	TRY-645 0個 BAS-6410 5個 BAS-6417 2個
トレイ内寸	TRY-645 w538*d338*h52mm BAS-6410 w535*d335*h102mm BAS-6417 w528*d328*h162mm
	トレイインサート・仕切り板・名札等は別途手配ください。

NEW

アルミキャビネット・内部棚板・シャッタータイプ

MCB-L275B

セット価格 ¥810,000

「セット外寸」 W1643×D782×H1717mm



- 材質 本体フレーム アルミニウム
- 仕様 扉 透明シャッター 鍵付き
パネルはアルミ複合板白色
内部 SUS304 t1.0 HL貼り
アジャスター機能付きキャスター
内部 可動棚板3段 2列
SUS304 HL



シャッターを閉めた状態

NEW

アルミキャビネット・左棚板・右トレイ・シャッタータイプ

MCB-L29060B

セット価格 ¥832,000

「セット外寸」 W1653×D782×H1717mm



- 材質 本体フレーム アルミニウム
- 仕様 扉 透明シャッター 鍵付き
パネルはアルミ複合板白色
左内部 SUS304 t1.0 HL貼り
アジャスター機能付きキャスター
左内部 可動棚板3段
SUS304 HL
右内部 サイドウォール付き

項目	トレイ
セット内容	TRY-645 0個 BAS-6410 5個 BAS-6417 2個
トレイ内寸	TRY-645 w538*d338*h52mm BAS-6410 w535*d335*h102mm BAS-6417 w528*d328*h162mm
	トレイインサート・仕切り板・名札等は別途手配ください。

SYSTEM FURNITURE ANGIO

HEART CATHETER CBT



カテーテル収納ユニット

Simple Series

カテゴリー収納ユニット-1

オープン収納 可動棚タイプ

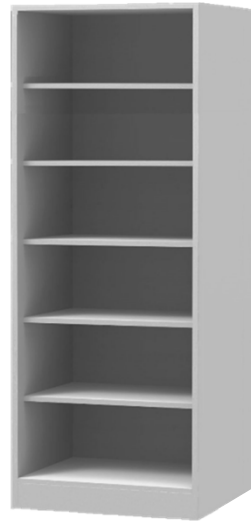

HC-OPT187N2

セット価格 ¥165,000

「セット外寸」 W690×D606×H1880mm
(本体寸法)

- 材質 本体 低圧メラミン化粧板 白色
- 仕様 可動棚 5枚 SUS柱棚柱、棚受け付き
アジャスター付き
木口 ローカンテックス t2 シルバー色

オープン収納 可動棚タイプ



HC-OPT1810N2

セット価格 ¥204,000

「セット外寸」 W1048×D406×H1880mm
(本体寸法)

- 材質 本体 低圧メラミン化粧板 白色
- 仕様 可動棚 5枚 SUS柱棚柱、棚受け付き
アジャスター付き
木口 ローカンテックス t2 シルバー色

オープン収納固定棚タイプ

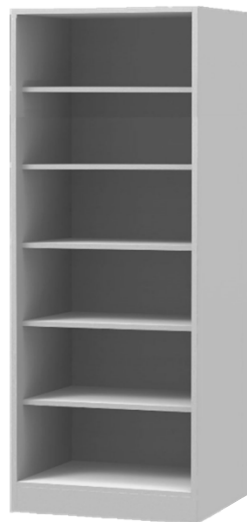

HC-OPT187N

セット価格 ¥155,000

「セット外寸」 W690×D606×H1880mm
(本体寸法)

- 材質 本体 低圧メラミン化粧板 白色
- 仕様 固定棚 5枚
アジャスター付き
木口 ローカンテックス t2 シルバー色

オープン収納固定棚タイプ

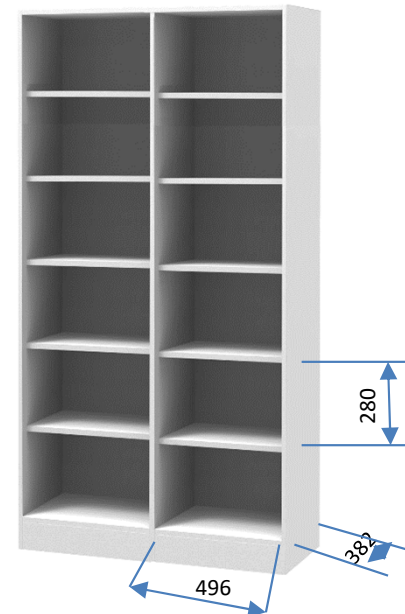

HC-OPT1810N

セット価格 ¥190,000

「セット外寸」 W1048×D406×H1880mm
(本体寸法)

- 材質 本体 低圧メラミン化粧板 白色
- 仕様 固定棚 5枚
アジャスター付き
木口 ローカンテックス t2 シルバー色

Simple Series

カテーテル収納ユニット-2

オープントレー収納

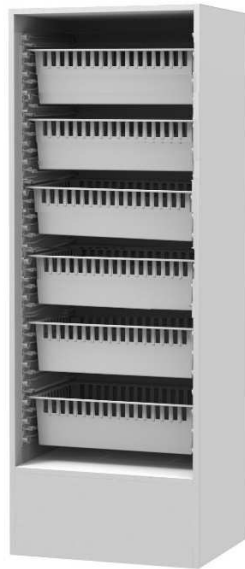

HC-OP187N

セット価格 ¥260,000

「セット外寸」
W647.4 × D606 × H1880mm

- 材質 本体 低圧メラミン化粧板 白色
- 仕様 木口 ローカンテックスt2アルミ色
樹脂サイドレール400mm付き
アジャスター付き

項目	トレイ
セット内容	TRY-645 0個 BAS-6410 0個 BAS-6417 6個
トレイ内寸	TRY-645 w538*d338*h52mm BAS-6410 w535*d335*h102mm BAS-6417 w528*d328*h162mm
	トレイインサート・仕切り板・名札等は別途手配ください。

カート収納

HC-OPC187N

セット価格 ¥263,000

「セット外寸」 W690 × D606 × H1880mm
(本体寸法)

- 材質 本体 低圧メラミン化粧板 白色
- 仕様 木口 ローカンテックスt2アルミ色
上部 固定棚板 1段
アジャスター付き アルミハンドル
引き出し式カテーテル収納 1個付き

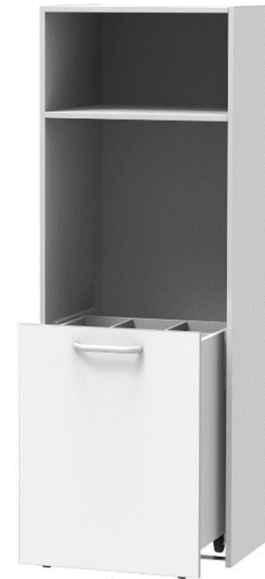

カートを収納した状態

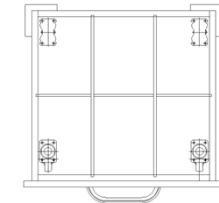

カテーテル収納カート
1マスの寸法243*188*677

OPEN式カテーテル収納

HC-KT187NsusL-4

セット価格 ¥253,000

「セット外寸」 W690 × D606 × H1880mm
(本体寸法)

- 材質 本体:低圧メラミン化粧板
- 仕様 L型カテーテルフック3本付き 4列 sus304
スライドレール式
木口 ローカンt2アルミ色
側板にSUSダボがついているので、位置の変更が可能



L型カテーテルフック3本付

OPEN式カテーテル収納

HC-KT187susL-5

セット価格 ¥272,000

「セット外寸」 W690 × D606 × H1880mm
(本体寸法)

- 材質 本体:低圧メラミン化粧板
- 仕様 L型カテーテルフック3本付き 5列 sus304
スライドレール式
木口 ローカンt2アルミ色
側板にSUSダボがついているので位置変更が可能

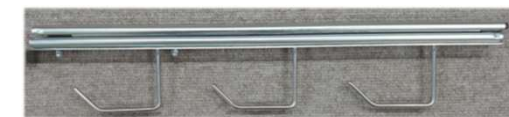

L型カテーテルフック3本付

Simple Series

上部収納

HC-SOU6968N セット価格 ¥145,000

「セット外寸」 W690 × D606 × H 820mm
(本体寸法)

- 材質 本体・扉 低圧メラミン化粧板 白色
- 仕様 耐震ラッチ付き
取っ手 アルミ
可動棚 1枚 ダボ 7段



上部収納 昇降フイラー用穴付き

HC-SOUF6968N セット価格 ¥145,000

「セット外寸」 W690 × D606 × H 820mm
(本体寸法)

- 材質 本体・扉 低圧メラミン化粧板 白色
- 仕様 耐震ラッチ付き
取っ手 アルミ
可動棚 1枚 ダボ 7段
昇降フイラー用穴付き



カテーテル収納ユニット-3

上部収納

HC-SOU10548N セット価格 ¥170,000

「セット外寸」 W1048 × D406 × H820mm
(本体寸法)

- 材質 本体・扉 低圧メラミン化粧板 白色
- 仕様 耐震ラッチ付き
取っ手 アルミ
可動棚 1枚 ダボ 7段



上部収納 昇降フイラー用穴付き

HC-SOUF10548N セット価格 ¥170,000

「セット外寸」 W1048 × D406 × H820mm
(本体寸法)

- 材質 本体・扉 低圧メラミン化粧板 白色
- 仕様 耐震ラッチ付き
取っ手 アルミ
可動棚 1枚 ダボ 7段
昇降フイラー用穴付き



室内高さ H=3000用

昇降フイラー連結タイプ CH=3000 D=606対応

左用 HC-SOUF3006NL セット価格 ¥110,000

「セット外寸」 W690 × D568.8 × H300mm



- 本体 低圧メラミン化粧板t19.2
昇降部 調整代 0~30mm

中用 HC-SOUF3006NC セット価格 ¥110,000

「セット外寸」 W690 × D568.8 × H300mm

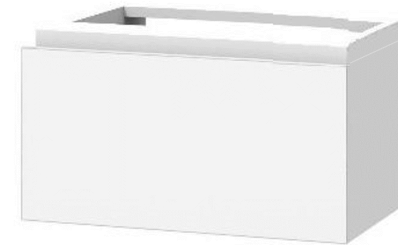

- 本体 低圧メラミン化粧板t19.2
昇降部 調整代 0~30mm

右用 HC-SOUF3006NR セット価格 ¥110,000

「セット外寸」 W690 × D568.8 × H300mm



- 本体 低圧メラミン化粧板t19.2
昇降部 調整代 0~30mm

Simple Series

上部収納

HC-SOU6968NG

セット価格 ¥165,000

「セット外寸」 W690 × D606 × H 820mm
(本体寸法)

- 材質 本体・扉 低圧メラミン化粧板 白色
- 仕様 耐震ラッチ付き
取っ手 アルミ
可動棚 1枚 ダボ 7段
強化ガラスt4



カテゴリー収納ユニット-4

上部収納

HC-SOU10548NG

セット価格 ¥190,000

「セット外寸」 W1048 × D406 × H820mm
(本体寸法)

- 材質 本体・扉 低圧メラミン化粧板 白色
- 仕様 耐震ラッチ付き
取っ手 アルミ
可動棚 1枚 ダボ 7段
強化ガラスt4



室内高さ H=3000用

昇降フイラー連結タイプ CH=3000 D=606対応

左用 HC-SOUF3004NL

セット価格 ¥120,000

「セット外寸」 W1048 × D386.8 × H406mm

- 本体 低圧メラミン化粧板t19.2
昇降部 調整代 0~30mm



中用 HC-SOUF3004NC

セット価格 ¥120,000

「セット外寸」 W1048 × D386.8 × H406mm

- 本体 低圧メラミン化粧板t19.2
昇降部 調整代 0~30mm

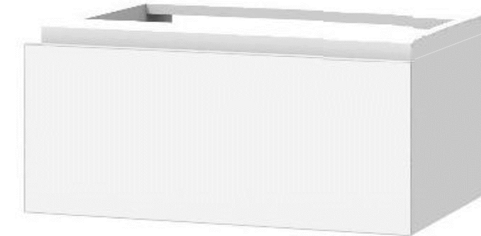

上部収納 昇降フイラー用穴付き

HC-SOUF6968NG

セット価格 ¥165,000

「セット外寸」 W690 × D606 × H 820mm
(本体寸法)

- 材質 本体・扉 低圧メラミン化粧板 白色
- 仕様 耐震ラッチ付き
取っ手 アルミ
可動棚 1枚 ダボ 7段
強化ガラスt4
昇降フイラー用穴付き



上部収納 昇降フイラー用穴付き

HC-SOUF10548NG

セット価格 ¥190,000

「セット外寸」 W1048 × D406 × H820mm
(本体寸法)

- 材質 本体・扉 低圧メラミン化粧板 白色
- 仕様 耐震ラッチ付き
取っ手 アルミ
可動棚 1枚 ダボ 7段
強化ガラスt4
昇降フイラー用穴付き



右用 HC-SOUF3004NR

セット価格 ¥120,000

「セット外寸」 W1048 × D386.8 × H406mm

- 本体 低圧メラミン化粧板t19.2
昇降部 調整代 0~30mm



Simple Series

カテーテル収納ユニット-5

カテーテルフックユニット L型フックタイプ

HC-KFAL4001L (1個単体)

セット価格 ¥49,800



L型カテーテルフック3本付

仕様 スライドレール 1個付き
ステンレス受け金具
カテーテルフック(Lフック) 3個付き
スライドレール受け SUS304 t1.5

取付専用棚板が必要な場合は
TA-T64N2-4 フックユニット4本用
TA-T64N2-5 フックユニット5本用
を手配ください。

TA-T64N2-4 (取付用専用棚板)

セット価格 ¥8,500

フックユニット4本用

TA-T64N2-5 (取付用専用棚板)

セット価格 ¥8,500

フックユニット5本用

寸法 600*400*t11

カテーテルフックユニット取付ネジ付き

HC-KFAL4004L (セット価格)

セット価格 ¥207,700

カテーテルフックユニット 4本付き

取付用棚板 (TA-T64N2-4) 1枚

HC-KFAL4005L (セット価格)

セット価格 ¥257,500

カテーテルフックユニット 5本付き

取付用棚板 (TA-T64N2-5) 1枚

室内高さ H=3000用

昇降フイラー単独用 CH=3000 D=606対応

室内高さ H=3000用

HC-SOUF3006N

セット価格 ¥110,000

「セット外寸」 W690 × D568.8 × H300mm

□ 本体 低圧メラミン化粧板t19.2
昇降部 調整代 0~30mm



対応上部収納品番
HC-SOUF6968NG

昇降フイラー単独用 CH=3000 D=406対応

室内高さ H=3000用

HC-SOUF3004N

セット価格 ¥120,000

「セット外寸」 W1048 × D386.8 × H406mm

□ 本体 低圧メラミン化粧板t19.2
昇降部 調整代 0~30mm



対応上部収納品番
HC-SOUF6948NG

(追加用棚板)

TA-CT66N

セット価格 ¥6,500

「セット外寸」 W608 × D440 × H19.2mm

□ 材質 本体:低圧メラミン化粧板t19.2 白色
SUSオランダボ4個付き

TA-CT106N

セット価格 ¥7,500

「セット外寸」 W1010 × D355 × H19.2mm

□ 材質 本体:低圧メラミン化粧板t19.2 白色
SUSオランダボ4個付き

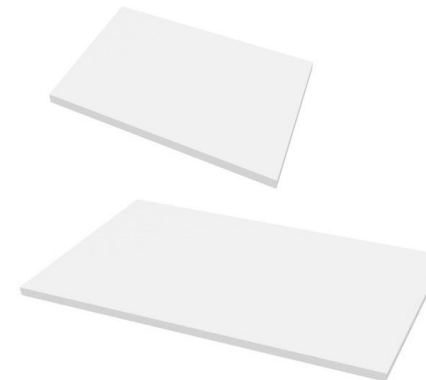

Basic Series

カテーテル収納ユニット-6

シャッター棚板 収納

HC-SHT177

セット価格 ¥400,000

「セット外寸」 W668 × D550 × H1778mm
(本体寸法)

- 材質 本体 低圧メラミン化粧板 白色
- 仕様 本体前木口 アルミフレーム仕様
内部 SUS梯子棚受けレール付き
アジャスター付き
可動棚板 5段
透明シャッター・鍵付き

シャッター 可動収納庫付き

HC-SHC177

セット価格 ¥505,000

「セット外寸」 W668 × D550 × H1778mm
(本体寸法)

- 材質 本体 低圧メラミン化粧板 白色
- 仕様 本体前木口 アルミフレーム仕様
透明シャッター鍵付き
アジャスター付き アルミハンドル
引き出し式カテーテル収納 2個付き

引出内寸
W241*D324*H560 2連

シャッター棚板 収納

HC-SHTD177

セット価格 ¥440,000

「セット外寸」 W668 × D550 × H1778mm
(本体寸法)

- 材質 本体 低圧メラミン化粧板 白色
- 仕様 本体前木口 アルミフレーム仕様
内部 SUS梯子棚受けレール付き
アジャスター付き
可動棚板 4段
透明シャッター・鍵付き
下部引出 1段

引出内寸
W555*D400*H213

オープン稼働棚板付き 収納

HC-OPT177

セット価格 ¥285,000

「セット外寸」 W668 × D550 × H1778mm
(本体寸法)

- 材質 本体 低圧メラミン化粧板 白色
- 仕様 本体前木口 アルミフレーム仕様
内部 SUS梯子棚受けレール付き
アジャスター付き
可動棚板 5段

オープン 可動収納庫付き

HC-OPTD177

セット価格 ¥315,000

「セット外寸」 W668 × D550 × H1778mm
(本体寸法)

- 材質 本体 低圧メラミン化粧板 白色
- 仕様 本体前木口 アルミフレーム仕様
内部 SUS梯子棚受けレール付き
アジャスター付き
可動棚板 4段
下部引出1段付き

引出内寸
W555*D400*H213

フィクス BOX

HC-FIX

セット価格 ¥15,000

「セット外寸」 W668 × D550 × H102mm
(本体寸法)

- 材質 本体 低圧メラミン化粧板 白色

Basic Series と Simple Seriesを
連結する時の高さを合わせるため
の商品です。



→ フィクス BOX

→ キャビネット本体

Basic Series

カテゴリー収納ユニット-7

【 青字は価格改定 】

シャッター式カテゴリー収納

上部収納

上部収納

HC-SHKT177susL-4

セット価格 ¥440,000

「セット外寸」 W668 × D550 × H1778mm
(本体寸法)

- 材質 本体:低圧メラミン化粧板、アルミフレーム仕様
- 仕様 本体前木口 アルミフレーム仕様
扉 :シャッター(透明)・鍵付き

L型カテゴリーフック 4列*3本 sus304
スライド式

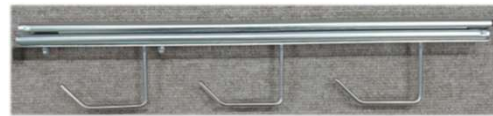
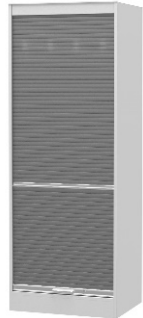

L型カテゴリーフック3本付

シャッターを開めた状態

HC-SOU6950G

価格 ¥190,000

昇降フィルター用穴付き

HC-SOUF6950G

価格 ¥210,000

「セット外寸」 W668 × D550 × H 572mm
(本体寸法)

- 材質 本体・扉 低圧メラミン化粧板 白色
- 仕様 耐震ラッチ付き 本体前木口 アルミフレーム仕様
取っ手 アルミ
可動棚 1枚 ダボ 7段
強化ガラスt4



HC-SOU6950G

価格 ¥240,000

昇降フィルター用穴付き

HC-SOUF6950G

価格 ¥260,000

「セット外寸」 W668 × D550 × H 572mm
(本体寸法)

- 材質 本体・扉 低圧メラミン化粧板 白色
- 仕様 耐震ラッチ付き 本体前木口 アルミフレーム仕様
取っ手 アルミ
可動棚 1枚 ダボ 7段
強化ガラスt4
昇降フィルター用穴付き



シャッター式カテゴリー収納

上部収納

リフト収納付き上部ユニット

HC-SHKT177susL-5

セット価格 ¥450,000

「セット外寸」 W668 × D550 × H1778mm
(本体寸法)

- 材質 本体:低圧メラミン化粧板、アルミフレーム仕様
- 仕様 本体前木口 アルミフレーム仕様
扉 :シャッター(透明)・鍵付き

L型カテゴリーフック 5列*3本 sus304
スライド式

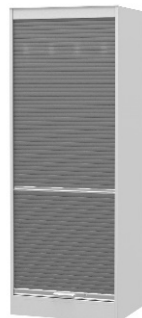

L型カテゴリーフック3本付

シャッターを開めた状態

HC-SOU6950

価格 ¥167,000

昇降フィルター用穴付き

HC-SOUF6950

価格 ¥187,000

「セット外寸」 W668 × D550 × H 572mm
(本体寸法)

- 材質 本体・扉 低圧メラミン化粧板 白色
- 仕様 耐震ラッチ付き 本体前木口 アルミフレーム仕様
取っ手 アルミ
可動棚 1枚 ダボ 7段



HC-SOU6950

価格 ¥217,000

昇降フィルター用穴付き

HC-SOUF6950

価格 ¥237,000

「セット外寸」 W668 × D550 × H 572mm
(本体寸法)

- 材質 本体・扉 低圧メラミン化粧板 白色
- 仕様 耐震ラッチ付き 本体前木口 アルミフレーム仕様
取っ手 アルミ
可動棚 1枚 ダボ 7段
昇降フィルター用穴付き



カテーテル収納ユニット-8

参考レイアウト



品番	数量	定価
HC-OP187N	1	260,000
HC-OPC187N	2	263,000
HC-KT187NsusL-4	1	253,000
HC-OPT1810N2	1	204,000
HC-SOU10548N	1	170,000
HC-SOU6968N	4	145,000
セット価格	1式	1,993,000



品番	数量	定価
HC-SHKT177susL-4	1	440,000
HC-SHC177	2	505,000
HC-SHTD177	2	440,000
HC-SOU6950	5	167,000
セット価格	1式	3,165,000

納入写真・1



納入写真・2



カテーテル収納ユニット-11

大型アルミカート・64タイプ 1列10段カテーテルフック付き・シャッター式

MC-SH11060・CA5

セット価格 ¥504,000

「セット外寸」 W839×D561×H1655mm

- 材質 本体フレーム:アルミニウム(シャッターカギ付き)
トレイ・モジュラートレイ:ABS持続性帯電防止樹脂
- 仕様 パネルはアルミ複合板白色 キャスター125Φ

仕様 スライドレール 1個付き
SUS受け金具
カテーテルSUSフック1列に 3個付き
スライドレール受け SUS304 t1.5
カテーテルフックユニット 5本付
取付用棚板 (TA-T64N2-5) 1枚付

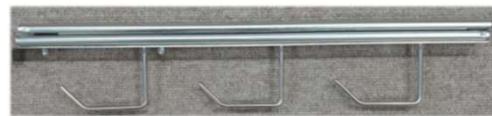

L型カテーテルフック3本付

アルミカート・46タイプ 2列10段カテーテルフック付き・シャッター式

MC-SH21040・CA3

セット価格 ¥714,000

「セット外寸」 W1076×D781×H1655mm

- 材質 本体フレーム:アルミニウム(シャッターカギ付き)
トレイ・モジュラートレイ:ABS持続性帯電防止樹脂
- 仕様 パネルはアルミ複合板白色 キャスター125Φ

仕様 スライドレール 1個付き
カテーテルフック 1列に3個付き
スライドレール受け SUS304 t1.5
カテーテルフックユニット 3本付
取付用棚板 (TA-T64N2-3) 1枚付



項目	トレイ
セット内容	TRY-645 0個 BAS-6410 7個 BAS-6417 2個
トレイ内寸	TRY-645 w538*d338*h52mm BAS-6410 w535*d335*h102mm BAS-6417 w528*d328*h162mm
	トレインサート・仕切り板・名札等は別途手配ください。

大型アルミカート・64タイプ 1列10段カテーテルフック付き・シャッター式

MC-SH11060・CA4

セット価格 ¥486,500

「セット外寸」 W839×D561×H1655mm

- 材質 本体フレーム:アルミニウム(シャッターカギ付き)
トレイ・モジュラートレイ:ABS持続性帯電防止樹脂
- 仕様 パネルはアルミ複合板白色 キャスター125Φ

仕様 スライドレール 1個付き
カテーテルフック1列に 3個付き
持ち手付き
スライドレール受け SUS304 t1.5
カテーテルフックユニット 4本付
取付用棚板 (TA-T64N2-4) 1枚付

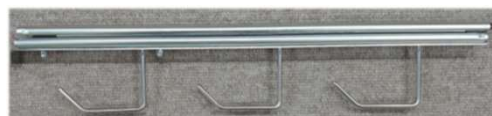

L型カテーテルフック3本付

NEW

内視鏡収納カート・上部シャッター式

MCB-L23060D2

セット価格 ¥885,000

「セット外寸」 W1177×D561×H1653mm

- 材質 本体フレーム:アルミニウム(シャッターカギ付き)
トレイ・モジュラートレイ:ABS持続性帯電防止樹脂
- 仕様 パネルはメラミン積層材t3白色 キャスター125Φ
下部 引出2段 スライドレール付き





























項目	トレイ
セット内容	TRY-645 1個 BAS-6410 2個 BAS-6417 2個
トレイ内寸	TRY-345 1個 BAS-3410 5個 TRY-645 w538*d338*h52mm BAS-6410 w535*d335*h102mm BAS-6417 w528*d328*h162mm TRY-345 w245*d345*h52mm BAS-3410 w245*d335*h102mm
	トレインサート・仕切り板・名札等は別途手配ください。

DRUG SAFE



藥品保管庫

薬品保管庫のバリエーション

	1重扉 H415	H300	H600	2重扉H415	H300	H600		
ピットロック オート付き				 PSK-34PLA-2			1重扉 シリンダー錠  PSK-34S	1重扉 シリンダー錠  PSK-34SH
ピットロック	 PSK-34PLC			 PSK-34PLC-2			2重扉 シリンダー錠  PSK-34S-2	2重扉 シリンダー錠  PSK-34SH-2
ピットロック 履歴管理	 PSK-34PLCRA			 PSK-34PLCRA-2			1重扉 テンキー  PSK-64DT2	1重扉 テンキー  PSK-64DT3
テンキー	 PSK-34T	 PSK-34TS	 PSK-34TH	 PSK-34T-2	 PSK-34TS-2	 PSK-34TH-2	1重扉 テンキー  PSK-64T3	1重扉 テンキー  PSK-64T
ナンバー ロック	 PSK-34N	 PSK-34NS	 PSK-34NH	 PSK-34N-2	 PSK-34NS-2	 PSK-34NH-2	2重扉 テンキー  PSK-64T3-2	1重扉 コンパクト テンキー  PSK-34TS-C

薬品保管庫-1

ピットロックオート式

PSK-34PLA セット価格 ¥165,000

「セット外寸」 W280×D400×H415mm

- 材質 本体フレーム:スチール(カギ付き)
- 仕様 ピットロックオート付・シリンダー錠
内部 稼働棚 1枚付

ピットロック本体以外は下記別売品(PSK-MKS)を手配ください。



鍵の特徴

お手持ちのICカード[®](felica)が鍵になります
扉を閉めると自動的に施錠し、閉め忘れ防止になります。
ユーザーの登録・追加・削除が簡単

ピットロックオート式二重扉仕様

PSK-34PLA-2 セット価格 ¥195,000

「セット外寸」 W280×D400×H415mm

- 材質 本体フレーム:スチール(カギ付き)
- 仕様 ピットロックオート付・シリンダー錠
内部 稼働棚 1枚付
内部扉 シリンダー錠付

ピットロック本体以外は下記別売品(PSK-MKS)を手配ください。



鍵の特徴

お手持ちのICカード[®](felica)が鍵になります
扉を閉めると自動的に施錠し、閉め忘れ防止になります。
ユーザーの登録・追加・削除が簡単

ピットロック式

PSK-34PLC セット価格 ¥151,000

「セット外寸」 W280×D400×H415mm

- 材質 本体フレーム:スチール(鍵付き)
- 仕様 ピットロック付
内部 稼働棚 1枚付

ピットロック本体以外は下記別売品(PSK-MKS)を手配ください。



鍵の特徴

お手持ちのICカード[®](felica)が鍵になります
利用方法に合わせてリストバンド・IC内臓シールでも利用できます。
ユーザーの登録・追加・削除が簡単

ピットロック式二重扉仕様

PSK-34PLC-2 セット価格 ¥167,500

「セット外寸」 W280×D400×H415mm

- 材質 本体フレーム:スチール(鍵付き)
- 仕様 ピットロック付
内部 稼働棚 1枚付
内部扉 シリンダー錠付

ピットロック本体以外は下記別売品(PSK-MKS)を手配ください。



鍵の特徴

お手持ちのICカード[®](felica)が鍵になります
利用方法に合わせてリストバンド・IC内臓シールでも利用できます。
ユーザーの登録・追加・削除が簡単

ピットロック式用カードセット

PSK-MKS セット価格 ¥21,000

セットカード内容
モード設定カード[®] x1枚
メンバー登録カード x1枚
メンバー削除カード x1枚
非常キー x1枚

金庫をCBTサイドウォール、サイドレールに取付る場合は専用棚板が必要です。

薬品保管庫-2

ビットロックコンパクト履歴管理式

PSK-34PLCRA

セット価格 ¥189,000

「セット外寸」 W280×D400×H415mm

- 材質 本体フレーム:スチール(カギ付き)
- 仕様 ビットロックコンパクト付・シリンダー錠
内部 稼働棚 1枚付

ビットロック本体以外は下記別売品(PSK-MKS2および必要分の個人カードPSK-IC)を手配ください。

鍵の特徴

お手持ちのICカード(felica)が鍵になります
扉を閉めると自動的に施錠し、閉め忘れ防止になります。
ユーザーの登録・追加・削除が簡単



PSK-34PCRA-2

セット価格 ¥216,000

「セット外寸」 W280×D400×H415mm

- 材質 本体フレーム:スチール(カギ付き)
- 仕様 ビットロックコンパクト付・シリンダー錠
内部 稼働棚 1枚付
内部扉 シリンダー錠付

ビットロック本体以外は下記別売品(PSK-MKS2および必要分の個人カードPSK-IC)を手配ください。

鍵の特徴

お手持ちのICカード(felica)が鍵になります
扉を閉めると自動的に施錠し、閉め忘れ防止になります。
ユーザーの登録・追加・削除が簡単



ビットロックコンパクト履歴管理式用カードセット

特長

- お手持ちのICカードでロックできる!
- 切欠き寸法は、一般的なオフィス用錠前と同じ!
- ユーザーの登録・追加・削除が簡単にできる!
- 履歴機能付システム収納庫と同じセキュリティを一般的なオフィス用錠前サイズで実現!

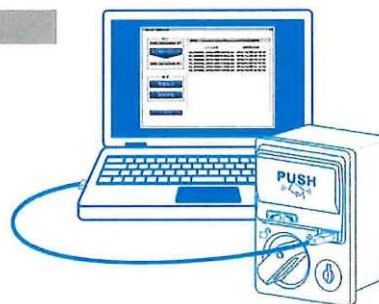

PSK-MKS2

セット価格 ¥27,000

セットカード内容
モード設定カード x1枚
メンバー登録カード x1枚
メンバー削除カード x1枚
履歴抽出カード x1枚
非常キー x1枚

PSK-IC

セット価格 ¥3,000

個人用カード(1人分)

PSK-K

セット価格 ¥3,000

内筒交換キー



カギのかけ方・あけ方

■カギのかけ方

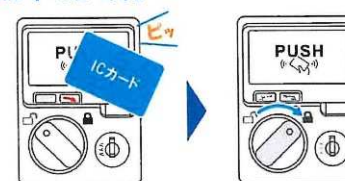

- ① 起動ボタンを押し、ICカードをかざします。
- ② ツマミを に回すとカギがかかります。

※メンバーモードの場合は、あらかじめ登録したICカードを使用してください。

■カギのあけ方



- ① 起動ボタンを押し、ICカードをかざします。
- ② ツマミを に回すとカギがあきます。

履歴抽出方法・閲覧方法

■履歴抽出方法

- ① PCに「履歴抽出ソフト」をインストール
- ② PCと錠前を接続する
- ③ 錠前の起動ボタンを押し「履歴抽出カード」をかざす



■履歴閲覧方法

- ① 時計・履歴管理プログラムを起動する
- ② 見たい履歴ファイルを選択する
- ③ 『履歴閲覧』ボタンを押す



金庫をCBTサイドウォール、サイドレールに取付る場合は専用棚板が必要です。

ピットロックコンパクト履歴管理式用カード・キー

PSK-MKS2

セット価格 ¥27,000

セットカード内容
 モード設定カード x1枚
 メンバー登録カード x1枚
 メンバー削除カード x1枚
 履歴抽出カード x1枚
 非常キー x1枚



音量設定カード
PSK-OS

価格 ¥7,000



別売品

別売品

ICシール PSK-ICC

セット価格 ¥2,650

手持ちの個人カードに貼ることによって薬品庫の開閉ができます。



注意シール PSK-CC

セット価格 ¥28,000

IC CARD Arial Bold Italic

メンバー設定カード 注意点 別売品

- カードを曲げたり、強い衝撃を与えないでください。
- 高温、直射日光にさらさないでください。
- アンテナ及びカードに金属を近づけた状態で使用しないでください。

HG 丸J ックM-PRO

注意点

- カードを曲げたり、強い衝撃を与えないでください。
- 高温、直射日光にさらさないでください。
- アンテナ及びカードに金属を近づけた状態で使用しないでください。

別売品

123456

バーコード
Code39

個人用カード(1人分) PSK-IC

価格 ¥3,000



内筒交換キー PSK-K

価格 ¥3,000



非常解除キー PSK-S

価格 ¥2,500



内筒assy

PSK-N

セット価格 ¥2,500



薬品保管庫-3

テンキー式

PSK-34T セット価格 ¥126,000

「セット外寸」 W280×D400×H415mm



- 材質 本体フレーム:スチール(カギ付き)
- 仕様 電池式テンキー付 ・シリンダー錠
内部 稼働棚 1枚付

PSK-34T-2 セット価格 ¥145,000

「セット外寸」 W280×D400×H415mm



- 材質 本体フレーム:スチール(カギ付き)
- 仕様 電池式テンキー付 ・シリンダー錠
内部 稼働棚 1枚付
内部扉 シリンダー錠付

ナンバーロック式

PSK-34N セット価格 ¥93,500

「セット外寸」 W280×D400×H415mm



- 材質 本体フレーム:スチール(鍵付き)
- 仕様 手動式ナンバーロック付
内部 稼働棚 1枚付

ナンバーロック式二重扉仕様

PSK-34N-2 セット価格 ¥108,000

「セット外寸」 W280×D400×H415mm



- 材質 本体フレーム:スチール(鍵付き)
- 仕様 手動式ナンバーロック付
内部 稼働棚 1枚付
内部扉 シリンダー錠付

金庫をCBTサイドウォール、サイドレールに取付る場合は専用棚板が必要です。

薬品保管庫-4

テンキー式小



PSK-34TS セット価格 ¥108,000

「セット外寸」 W280×D400×H300mm

- 材質 本体フレーム:スチール(カギ付き)
- 仕様 電池式テンキー付
シリンダー錠付き
内部 稼働棚 1枚付



テンキー式小二重扉仕様



PSK-34TS-2 セット価格 ¥124,000

「セット外寸」 W280×D400×H300mm

- 材質 本体フレーム:スチール(カギ付き)
- 仕様 電池式テンキー付
シリンダー錠付き
内部 稼働棚 1枚付
内部扉はシリンダー錠付



ナンバーロック式

PSK-34NS セット価格 ¥93,500

「セット外寸」 W280×D400×H300mm

- 材質 本体フレーム:スチール(鍵付き)
- 仕様 手動式ナンバーロック付
内部 稼働棚 1枚付

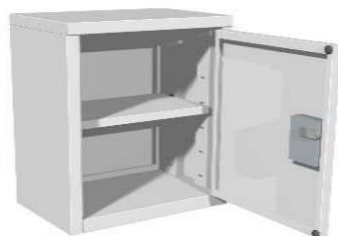

NOロックを下記に変更



ナンバーロック式二重扉仕様

PSK-34NS-2 セット価格 ¥107,500

「セット外寸」 W280×D400×H300mm

- 材質 本体フレーム:スチール(鍵付き)
- 仕様 手動式ナンバーロック付
内部 稼働棚 1枚付
内部扉はシリンダー錠付



NOロックを下記に変更



金庫をCBTサイドウォール、サイドレールに取付る場合は専用棚板が必要です。

薬品保管庫-5

シリンダー錠式

PSK-34S

セット価格 ¥81,000

「セット外寸」 W280×D400×H300mm

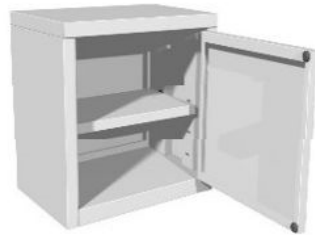

- 材質 本体フレーム:スチール(カギ付き)
- 仕様 シリンダー錠
内部 稼働棚 1枚付

【青字は価格改定】

シリンダー錠式二重扉仕様

PSK-34S-2

セット価格 ¥94,000

「セット外寸」 W280×D400×H300mm



- 材質 本体フレーム:スチール(カギ付き)
- 仕様 シリンダー錠
内部 稼働棚 1枚付
内部扉はシリンダー錠付

テンキー式

PSK-34TH

セット価格 ¥151,000

「セット外寸」 W280×D400×H600mm



- 材質 本体フレーム:スチール(カギ付き)
- 仕様 電池式テンキー付
シリンダー錠付き
内部 稼働棚 1枚付

テンキー式二重扉仕様

PSK-34TH-2

セット価格 ¥168,000

「セット外寸」 W280×D400×H600mm



- 材質 本体フレーム:スチール(カギ付き)
- 仕様 電池式テンキー付
シリンダー錠付き
内部 稼働棚 1枚付
内部扉はシリンダー錠付

金庫をCBTサイドウォール、サイドレールに取付ける場合は専用棚板が必要です。

薬品保管庫-6

ナンバーロック式

【青字は価格改定】

ナンバーロック式二重扉仕様

PSK-34NH セット価格 ¥104,300

「セット外寸」 W280×D400×H600mm



- 材質 本体フレーム:スチール(鍵付き)
- 仕様 手動式ナンバーロック付
内部 稼働棚 1枚付

NOロックを下記に変更

PSK-34NH-2 セット価格 ¥107,500

「セット外寸」 W280×D400×H600mm



- 材質 本体フレーム:スチール(鍵付き)
- 仕様 手動式ナンバーロック付
内部 稼働棚 1枚付
内部扉はシリンダー錠付

NOロックを下記に変更

シリンダー錠式

PSK-34SH セット価格 ¥92,000

「セット外寸」 W280×D400×H600mm

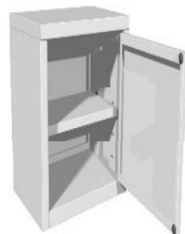

- 材質 本体フレーム:スチール(カギ付き)
- 仕様 シリンダー錠
内部 稼働棚 1枚付

シリンダー錠式二重扉仕様

PSK-34SH-2 セット価格 ¥103,000

「セット外寸」 W280×D400×H600mm



- 材質 本体フレーム:スチール(カギ付き)
- 仕様 シリンダー錠
内部 稼働棚 1枚付
内部扉はシリンダー錠付

金庫をCBTサイドウォール、サイドレールに取付ける場合は専用棚板が必要です。

薬品保管庫-7

【 青字は価格改定 】

テンキー式 大 扉3枚付

PSK-64T3 セット価格 ¥378,000

「セット外寸」 W560×D400×H520mm

- 材質 本体フレーム:スチール(カギ付き)
- 仕様 電池式テンキー付
シリンダー錠付き
扉小部 稼働棚 1枚付
扉大部 稼働棚 1枚付



テンキー式 大 扉3枚付二重扉仕様

PSK-64T3-2 セット価格 ¥443,000

「セット外寸」 W560×D400×H520mm

- 材質 本体フレーム:スチール(カギ付き)
- 仕様 電池式テンキー付
シリンダー錠付き
扉小部 稼働棚 1枚付
扉大部 稼働棚 1枚付
内部扉はシリンダー錠付



テンキー式 大 引き出し付

PSK-64DT2 セット価格 ¥399,000

「セット外寸」 W560×D400×H600mm

- 材質 本体フレーム:スチール(カギ付き)
- 仕様 電池式テンキー付
シリンダー錠付き
扉部 稼働棚 1枚付



テンキー式 大 引き出し付

PSK-64DT3 セット価格 ¥435,000

「セット外寸」 W560×D400×H732mm

- 材質 本体フレーム:スチール(カギ付き)
- 仕様 電池式テンキー付
シリンダー錠付き
扉部 稼働棚 1枚付



金庫をCBTサイドウォール、サイドレールに取付ける場合は専用棚板が必要です。

薬品保管庫-8

テンキー式大

PSK-64T

セット価格 ¥295,000

「セット外寸」 W560×D400×H415mm

- 材質 本体フレーム:スチール(カギ付き)
- 仕様 電池式テンキー付・シリンダー錠付き
内部 稼働棚 1枚付



薬品金庫テンキー式小 34CBT用

PSK-34T-34

セット価格 ¥100,000

「セット外寸」 W265×D400×H415mm
取付専用棚板 PSK-TA34SSが必要です。

- 材質 本体フレーム:スチール(カギ付き)
- 仕様 電池式テンキー付
シリンダー錠付き
内部 稼働棚 1枚付



金庫用専用棚板64

PSK-TA64SS

価格 ¥16,000

「セット外寸」 W600×D400×H10mm

材質 スチール(塗装仕上げ)

W280金庫 1個 使用時は左右
どちらにも取付できます。
空きスペースは収納棚として使用
できます。

薬品庫を底板の上に置く場合は不要です。

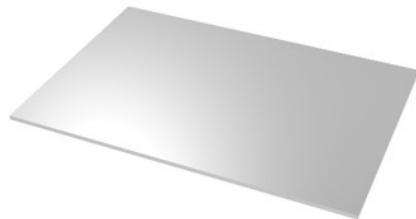

金庫用専用棚板

金庫用専用棚板64・二重扉金庫用

二重扉金庫専用

PSK-TA64SS-2

価格 ¥16,000

「セット外寸」 W600×D400×H10mm

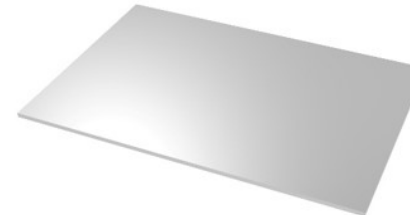
材質 スチール(塗装仕上げ)
W280金庫 1個 使用時は左右
どちらにも取付できます。
空きスペースは収納棚として使用できます。

金庫用専用棚板34

PSK-TA34SS

価格 ¥10,800

「セット外寸」 W300×D400×H10mm

材質 スチール(塗装仕上げ)

薬品庫を底板の上に置く場合は不要です。

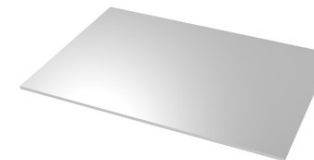

金庫をCBTサイドウォール、サイドレールに取付の場合は専用棚板が必要です。

薬品保管庫-9

PSK-34薬品庫参考レイアウト

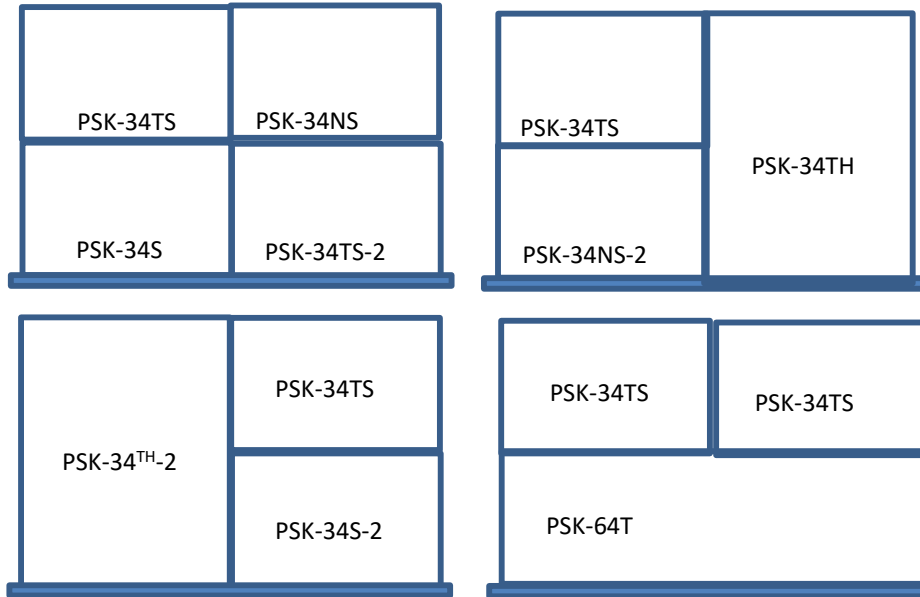

非常解除キー

PSK-KEY

セット価格 ¥2,600



テンキー-EL026B用非常解除キー

複数人員でキー管理する場合や紛失時に

金庫扉には暗唱番号登録・閉め方開け方の説明シールがついています。

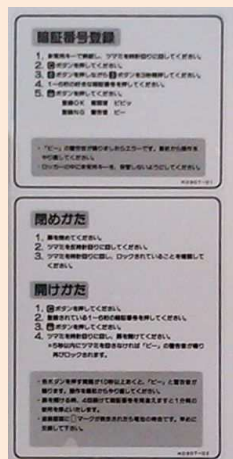

二重扉タイプの参考写真



ダイヤル錠タイプ



カードキータイプ



テンキーについて

テンキーは消耗品です。病棟で使用しますと2~3年程度で、テンキーの反応が悪くなったり、ノブ部が動かなくなったりする可能性があります。

- (1) テンキーが反応しなくなる………通電ゴムの摩耗が疑われます。
- (2) テンキーが反応しない………基盤等の故障が疑われます。
- (3) ノブが回らない………ソレノイドの故障が疑われます。
- (4) テンキーが反応しない………電池切れの可能性がります。
- (5) メーカーの原因究明対応に3週間程度の日数がかかります。
- (6) **病院での使用品は修理対応できませんので新品を購入することをお勧めします。ただし保証期間中(1年間)はメーカーより新品と交換いたします。**



金庫用テンキー

PSK-1

定価

¥32,000

EL-026B

薬品保管庫-10

コンパクトテンキー付き薬品庫

【青字は価格改定】

コンパクトテンキーロック

PSK-34TS-C

セット価格 ¥160,000

「セット外寸」 W280×D400×H300mm



- 材質 本体フレーム:スチール(カギ付き)
- 仕様 電池式コンパクトテンキー付・シリンダー錠付き
内部 稼働棚 1枚付
非常解除シリンダーキー付
バッテリー切れ、電氣的トラブルが発生した際にも、物理的に解除可能、万が一の再にもご安心頂けます。
電池寿命は使い方にもよりますが約2年



高さが93mmで省スペースで2段扉対応が可能です。
小スペース対応ができるので、麻薬、向精神薬等の分別の薬品庫が小スペースで取付可能

【オプション】
非常解除キー-EPL01-EK

セット価格 ¥1,500

セキュリティ機能

システムロック



暗証番号を複数回間違えると、一定時間キー入力を受け付けません。

セキュリティタイマー



解錠時の暗証番号入力後、15秒以内にツマミをopenに戻さないと再施錠しますので、鍵の閉め忘れを防ぎます。

キーインターバルタイマー





暗証番号入力時に15秒間次のキー入力がないと、自動的に入力済みの数字がクリアされます。

金庫をCBTサイドウォール、サイドレールに取付る場合は専用棚板が必要です。



施錠方法

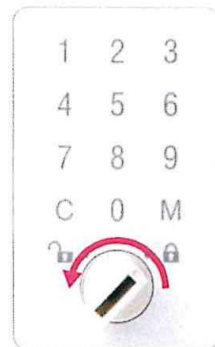

- ①最初に扉を閉めてクリアキー「C」を押す
- ②4桁の暗証番号を決めて入力
ビクターモードの場合は今回限りの暗証番号を。メンバーモードの場合、初回入力時の暗証番号を記憶しますので次回以降は番号入力は不要です。
- ③最後に登録キー「M」を押す
※暗証番号を間違えて押した場合、登録キーを押す前であればクリアキーでリセットし、最初から入力しなおす事ができます。
- ④ツマミを  から  に回せば施錠されます

開錠方法



- ①最初にクリアキー「C」を押す
- ②4桁の暗証番号を入力
- ③暗証番号が合っていれば、照合OKを示す「ビー」という電子音が鳴り固定されていたノブが解除されます
- ④ツマミを  から  に回せば解錠されます
施錠時も開錠時も暗証番号を入力する際は盗み見されない様にご注意下さい。



memo

SYSTEM FURNITURE

STAINLESS STORAGE



ステンレス収納庫

ステンレス 収納庫 バリエーション図表

D690*1800 タイプ

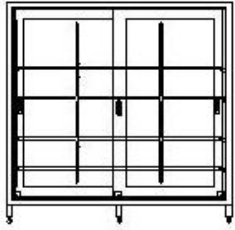

CBH-SS186518

W=1800

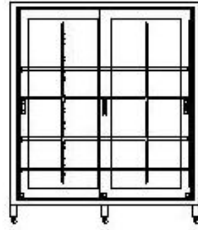

CBH-SS156518

W=1500

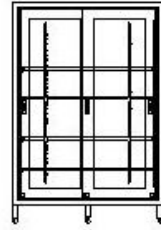

CBH-SS126518

W=1200

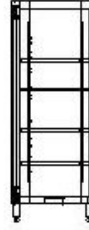

D450*1800 タイプ

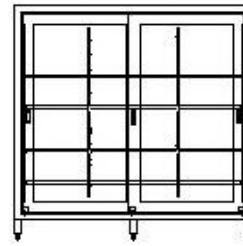

CBH-SS184518

W=1800

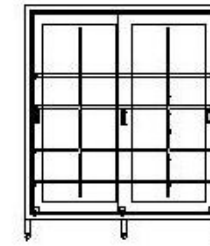

CBH-SS154518

W=1500

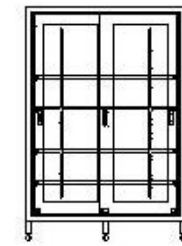

CBH-SS124518

W=1200

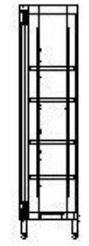

D450*1500 タイプ

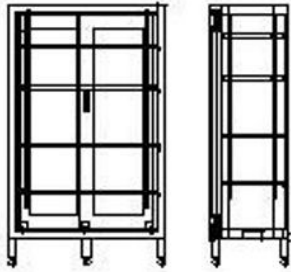

CBH-SS094515

W=900

D400*1800 タイプ

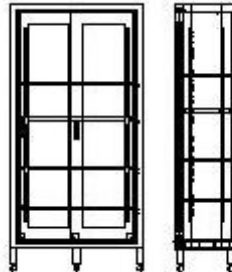

CBH-SS094018

W=900

D400*1500 タイプ

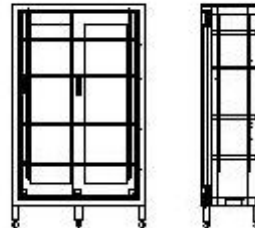

CBH-SS094015

W=900

D650*600 タイプ

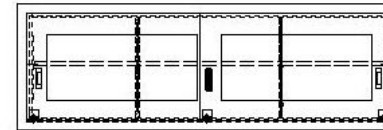

CBH-SS1865U

W=1800

D450*600 タイプ

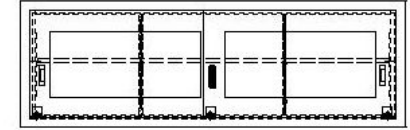

CBH-SS1845U

W=1800

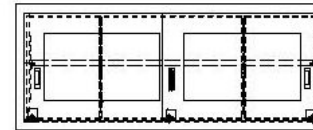

CBH-SS1565U

W=1500

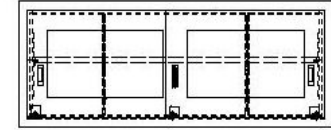

CBH-SS1545U

W=1500

D400*1500 タイプ

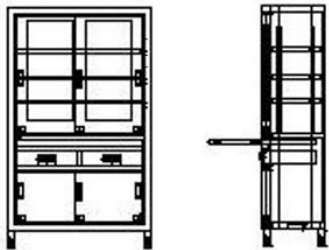

CBH-SS154015T

W=1500

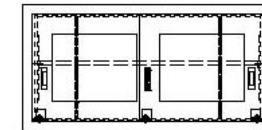
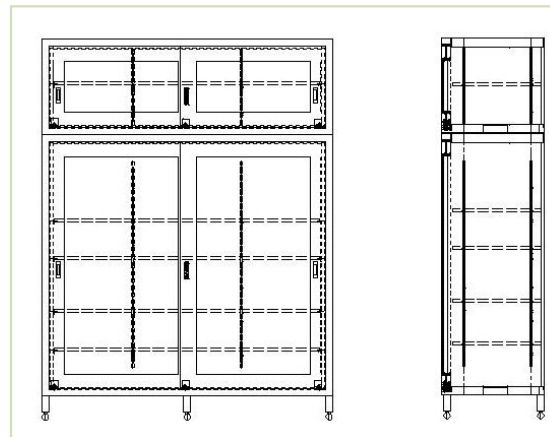

CBH-SS1265U

W=1200

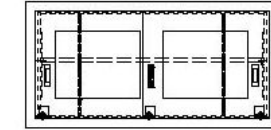

CBH-SS1245U

W=1200

ステンレス 収納庫(1)

【 青字は価格改定 】

ステンレス 収納庫 下部収納

CBH-SS186518 セット価格 **¥897,000**

「セット外寸」 W1800×D650×H1800mm

SUS304 HL 引き違い硝子扉 鍵付き
棚板 4枚付き



CBH-SS156518 セット価格 **¥793,500**

「セット外寸」 W1500×D650×H1800mm

SUS304 HL 引き違い硝子扉 鍵付き
棚板 4枚付き



CBH-SS126518 セット価格 **¥690,000**

「セット外寸」 W1200×D650×H1800mm

SUS304 HL 引き違い硝子扉 鍵付き
棚板 4枚付き



CBH-SS184518 セット価格 **¥862,500**

「セット外寸」 W1800×D450×H1800mm

SUS304 HL 引き違い硝子扉 鍵付き
棚板 4枚付き



CBH-SS154518 セット価格 **¥759,000**

「セット外寸」 W1500×D450×H1800mm

SUS304 HL 引き違い硝子扉 鍵付き
棚板 4枚付き



CBH-SS124518 セット価格 **¥655,500**

「セット外寸」 W1200×D450×H1800mm

SUS304 HL 引き違い硝子扉 鍵付き
棚板 4枚付き



ステンレス 収納庫(2)

【 青字は価格改定 】

ステンレス 収納庫 下部収納

CBH-SS094515

セット価格 ¥603,750

「セット外寸」 W900×D450×H1500mm
 SUS304 HL 引き違い硝子扉 鍵付き
 棚板 4枚付き



CBH-SS094015

セット価格 ¥573,850

「セット外寸」 W900×D400×H1500mm
 SUS304 HL 引き違い硝子扉 鍵付き
 棚板 4枚付き



CBH-SS154015T

セット価格 ¥828,000

「セット外寸」 W1500×D400×H1500mm
 SUS304 HL 引き違い硝子扉 鍵付き
 棚板 上ユニット 3枚付き
 下ユニット 無し

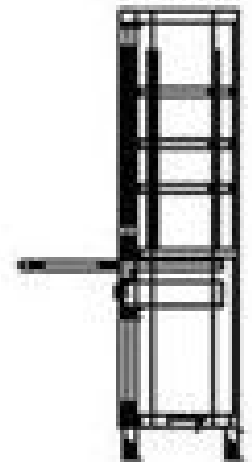

CBH-SS094018

セット価格 ¥621,000

「セット外寸」 W900×D400×H1800mm
 SUS304 HL 引き違い硝子扉 鍵付き
 棚板 4枚付き



下部収納商品仕様書

本体外装	: ステンレスsus304 t1.2HL
本体内装	: ステンレスsus304t1.0BA
引戸	: ステンレス、HL強化ガラス 鍵付
棚板	: ステンレスSUS304t1.2HL 4枚
引手	: SUS 製
鍵	: シリンダー錠 ボールカスター付
硝子	: 透明強化ガラスt4
棚受け	: SUS304 耐荷重130kgf/4個



ステンレス 収納庫(3)

【 青字は価格改定 】

ステンレス 収納庫 上部収納



CBH-SS1845U セット価格 ¥287,500

「セット外寸」 W1800×D450×H600mm



CBH-SS1865U セット価格 ¥299,000

「セット外寸」 W1800×D650×H600mm



CBH-SS1545U セット価格 ¥253,000

「セット外寸」 W1500×D450×H600mm



CBH-SS1565U セット価格 ¥264,500

「セット外寸」 W1500×D650×H600mm

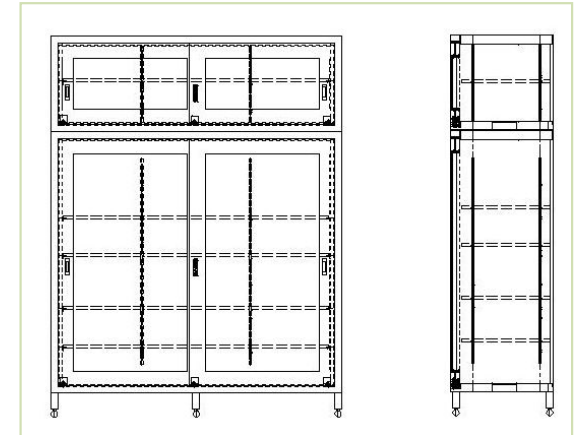

CBH-SS1245U セット価格 ¥218,500

「セット外寸」 W1200×D450×H600mm



CBH-SS1265U セット価格 ¥230,000

「セット外寸」 W1200×D650×H600mm

上部収納商品仕様書

本体外装	: ステンレスsus304 t1.2HL
本体内装	: ステンレスsus304t1.0BA
引戸	: ステンレス、HL強化ガラス 鍵付
棚板	: ステンレスSUS304t1.2HL 1枚
引手	: SUS 製
鍵	: シリンダー錠
硝子	: 透明強化ガラスt4
棚受け	: SUS304 耐荷重130kgf/4個

ステンレス滅菌材料 キャビネット

滅菌材料キャビネット

【 青字は価格改定 】

CB-SS170

セット価格 ¥752,000

「セット外寸」 W773×D550×H1700mm

仕様・材質 本体フレーム:ステンレス HLカギ付き
 扉 :ステンレス、HL強化ガラス 鍵付
 棚板 :ステンレス
 ハンガー ステンレス



サイドウォール仕様

セット内容	SS60-002×2個 TA-S64×2個 BAS-6410S×3個
トレイ内寸	BAS-6410S W535×D335×H102mm
棚板	TA-S64 W600×D400×H 8mm
ハンガー	SUS-K W600×D400×H 8mm

トレイインサート・仕切板・名札等は別途手配ください。

オプション部品

ステンレスハンガー5本タイプ SS60-002

セット価格 ¥50,600

「セット外寸」 W600×D400×H10mm

材質 ステンレス SUS304
 ハンガー5本付き

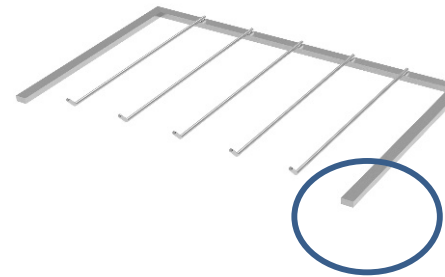

サイドレールに装着することにより
 鉗子の収納等ができます。

ステンレスハンガー4本タイプ SS60-003

セット価格 ¥46,200

「セット外寸」 W600×D400×H10mm

材質 ステンレス SUS304
 ハンガー4本付き

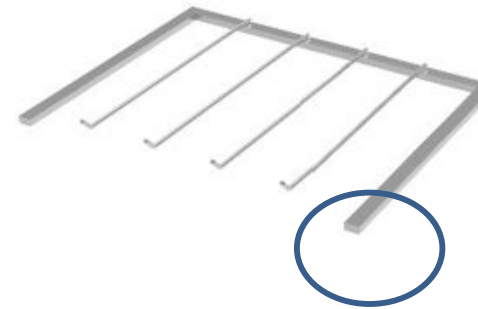

サイドレールに装着することにより
 鉗子の収納等ができます。

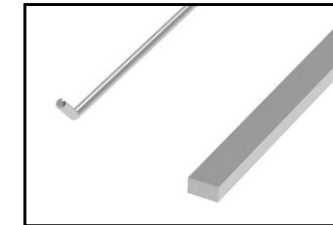

ステンレスバスケット

BAS-6410S

価格 ¥27,000

「セット外寸」 W600×D400×H105mm

材質 ステンレス SUS304 丸棒

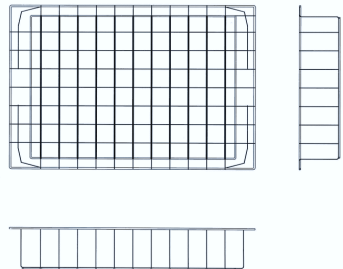

ステンレス棚板

TA-S64

価格 ¥16,500

「セット外寸」 W600×D400×H11mm

材質 ステンレス SUS304 HL

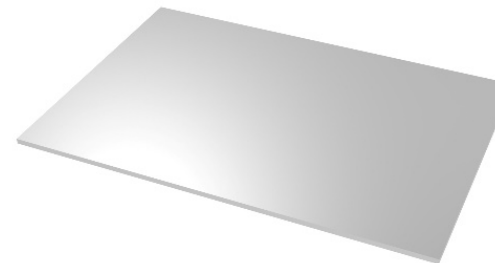

SYSTEM FURNITURE

STAINLESS PASS BOX

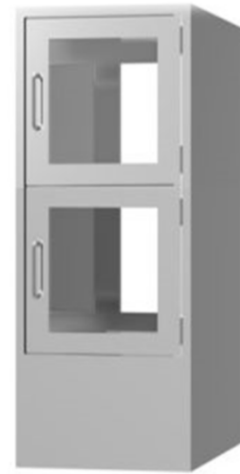

ステンレスパススルーCBT・パスBOX

パススルー キャビネット

PB-S401連結詳細（エンドパネル取付例）

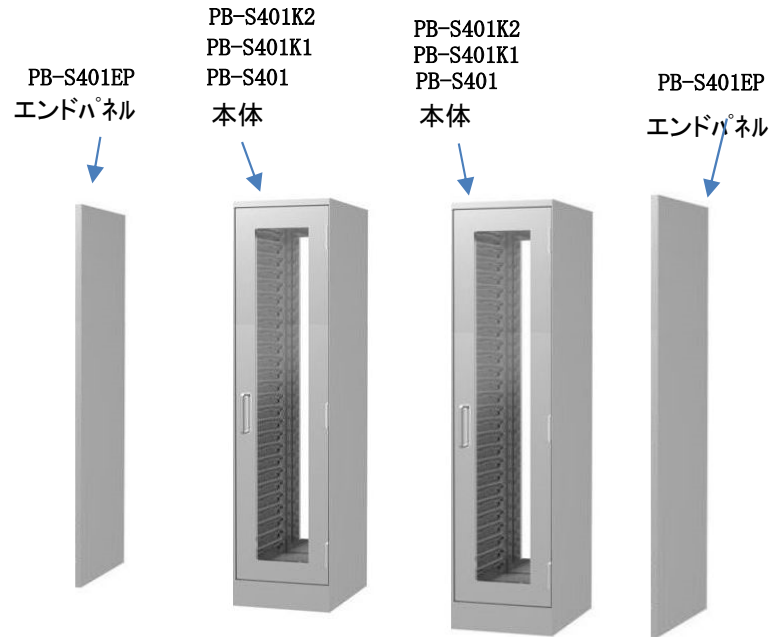

PB-S401連結詳細（隙間埋めBOX取付例）

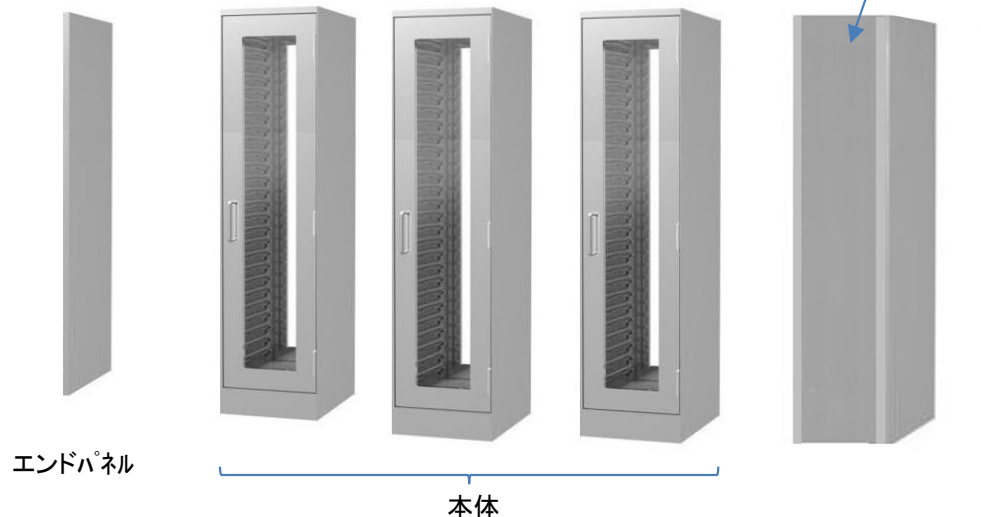

使用目的

清潔、非清潔のゾーニングを明確化することを主な目的とし、清污間の物品の受渡し及び保管に使用します。

使用場所 中央材料室

特徴

- ☆本体両面に扉がついており、パススルータイプとなっています。左右にエンドパネルが付きます。何連でも像連が可能。
- ☆本体には60cm×40cmのモジュール化されたトレイ・バスケット類を収納することができます。
- ☆扉は、保管物の確認ができるように両面とも透明になっています。
- ☆インターロック(同時開閉防止機能)を標準で組み込んでいます。

仕様

○寸法w30+480+30×D690×H1800

本体 ステンレス製 外部HL仕上げ・内部磨き仕上げ;扉ステンレスHL仕上げ :窓部 強化硝子(透明) :ステンレスハンドル、樹脂レールは硝子繊維入り400タイプ
鍵付き、鍵無しの製作が可能です。



サイドレール400仕様

別製対応

高さ別製は対応可能です。

ステンレス パススルーキャビネット・増連タイプ

ステンレスパススルーキャビネット・46タイプ

鍵無し

両側 鍵無し

PB-S401

セット価格 ¥823,000

「セット外寸」 W480×D690×H1800mm
 ☆陰圧をかけた室内も廊下側も鍵が無いタイプ
 ☆左右にエンドパネルを取り付けしないと商品として成立しません。

- 材質 本体フレーム:ステンレスHL
- 仕様 インターロック付 鍵無し・右ヒンジ
 扉:ステンレスHL 強化ガラスt4
 内部には樹脂レール400タイプ付23段
 サイドレール400仕様

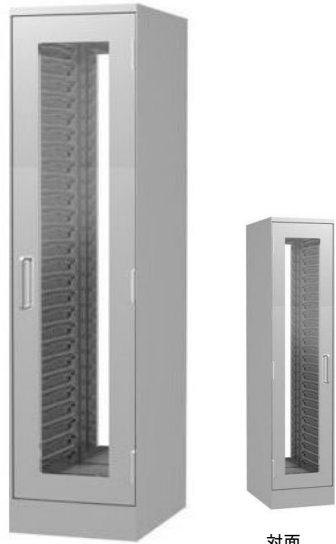

対面

(注) 現場施工が必要な場合は別途 お問い合わせください。

ステンレスパススルーキャビネット・46タイプ

鍵片方のみ

廊下側のみ鍵付き PB-S401K1

セット価格 ¥838,000

「セット外寸」 W480×D690×H1800mm
 ☆陰圧をかけた室内、鍵無し廊下側は鍵が付いたタイプ
 ☆左右にエンドパネルを取り付けしないと商品として成立しません。

- 材質 本体フレーム:ステンレスHL
- 仕様 インターロック付 室内側鍵無し・右ヒンジ
 扉:ステンレスHL 強化ガラスt4
 内部には樹脂レール400タイプ付23段
 サイドレール400仕様

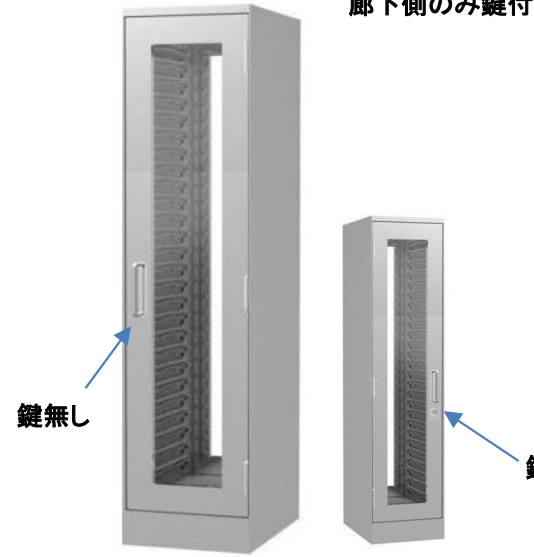

鍵無し

鍵

対面

ステンレスパススルーキャビネット・エンドパネル

PB-S401EP

セット価格 ¥146,000

「セット外寸」 W30×D690×H1800mm

★エンドパネルは2枚で1セットです。

- 材質 本体フレーム:ステンレスHL

(注)巾寸法については変更できませんので、壁との隙間はエンドパネル、シール等でふさいでください。
 開口に合わせて2連、3連といくらでも増連できます。
 トレー類は別途手配下さい。



ステンレスパススルーキャビネット・46タイプ

鍵付き

両側 鍵付き PB-S401K2

セット価格 ¥840,000

「セット外寸」 W480×D690×H1800mm
 ☆陰圧をかけた室内も廊下側も鍵付きタイプ
 ☆左右にエンドパネルを取り付けしないと商品として成立しません。

- 材質 本体フレーム:ステンレスHL
- 仕様 インターロック付 鍵付き・右ヒンジ
 扉:ステンレスHL 強化ガラスt4
 内部には樹脂レール400タイプ付23段
 サイドレール400仕様

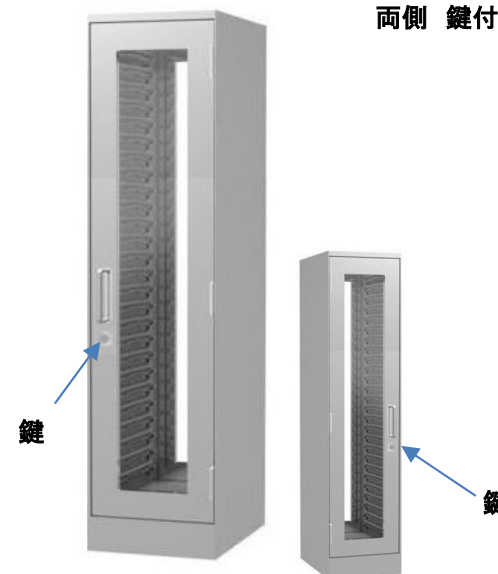

鍵

鍵

対面

ステンレス パススルーキャビネット・単体連結タイプ

エンドパネル無し単独1連タイプ 鍵無し

両側 鍵無し PB-S525 セット価格 ¥862,000

「セット外寸」 W525 × D690 × H1800mm

★陰圧をかけた室内も廊下側も鍵が無いタイプ
向かって右ヒンジ
単独でエンドパネルはありません。

- 材質 本体フレーム:ステンレスHL
- 仕様 インターロック付 鍵無し・右ヒンジ
扉 :ステンレスHL 強化ガラスt4
内部には樹脂レール400タイプ付23段
サイドレール400仕様



対面

(注) 現場施工が必要な場合は別途 お問い合わせください。

エンドパネル無し単独1連タイプ 鍵片方のみ

廊下側のみ鍵付き PB-S525K1 セット価格 ¥873,000

「セット外寸」 W525 × D690 × H1800mm

★陰圧をかけた室内、鍵無し
廊下側は鍵が付いたタイプ
向かって右ヒンジ
単独でエンドパネルはありません。

- 材質 本体フレーム:ステンレスHL
- 仕様 インターロック付 室内側鍵無し・右ヒンジ
扉 :ステンレスHL 強化ガラスt4
内部には樹脂レール400タイプ付23段
サイドレール400仕様

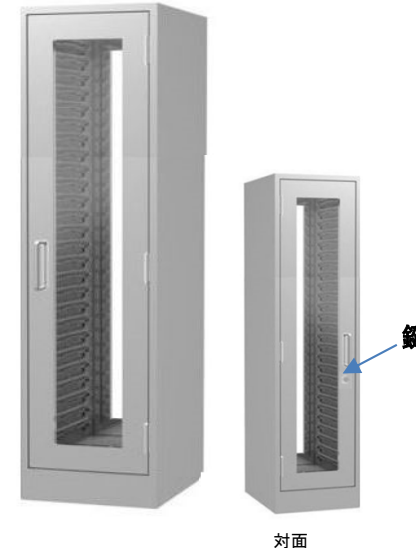

対面

エンドパネル無し単独1連タイプ 鍵付き

両側 鍵付き PB-S525K2 セット価格 ¥875,000

「セット外寸」 W525 × D690 × H1800mm

★陰圧をかけた室内も廊下側も鍵が有るタイプ

向かって右ヒンジ
単独でエンドパネルはありません。

- 材質 本体フレーム:ステンレスHL
- 仕様 インターロック付 両面鍵付き・右ヒンジ
扉 :ステンレスHL 強化ガラスt4
内部には樹脂レール400タイプ付23段
サイドレール400仕様

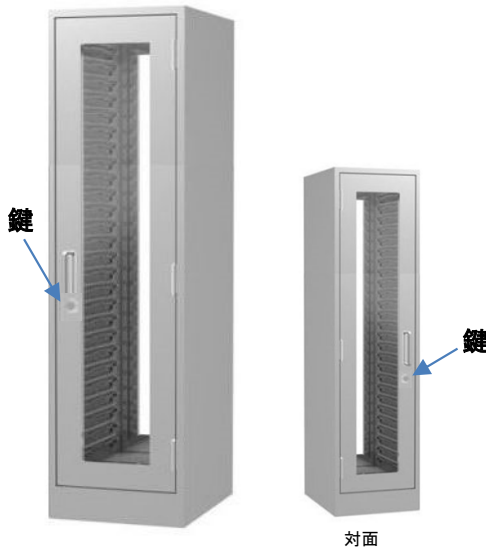

対面

壁との隙間埋めボックス

隙間埋めBOX PB-BOX セット価格 ¥ OPEN

「セット外寸」 W*** × D690 × H1800mm

- 仕様・材質 本体フレーム:ステンレスHL

★見積時に壁との隙間寸法を指示ください。

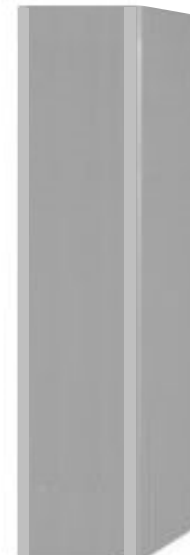

ステンレス パススルーキャビネット・単独タイプ

エンドパネル無しの単独2連タイプ

鍵無し

両側 鍵無し PB-S1020

セット価格 ¥1,720,000



対面

「セット外寸」 W1020×D690×H1800mm
 ☆陰圧をかけた室内も廊下側も鍵が無いタイプ
 向かって右ヒンジ
 単独でエンドパネルはありません。

- 材質 本体フレーム:ステンレスHL
- 仕様 インターロック付 鍵無し・右ヒンジ
 扉 :ステンレスHL 強化ガラスt4
 内部には樹脂レール400タイプ付23段
 サイドレール400仕様



(注) 現場施工が必要な場合は別途 お問い合わせください。

エンドパネル無しの単独2連タイプ

鍵片方のみ

廊下側のみ鍵付き PB-S1020K1

セット価格 ¥1,730,000



対面 鍵

「セット外寸」 W1020×D690×H1800mm
 ☆陰圧をかけた室内、鍵無し廊下側は鍵が付いたタイプ
 向かって右ヒンジ
 単独でエンドパネルはありません。

- 材質 本体フレーム:ステンレスHL
- 仕様 インターロック付 室内側鍵無し・右ヒンジ
 扉 :ステンレスHL 強化ガラスt4
 内部には樹脂レール400タイプ付23段
 サイドレール400仕様



エンドパネル無しの単独2連タイプ

鍵付き

両側 鍵付き PB-S1020K2

セット価格 ¥1,750,000



対面

鍵

「セット外寸」 W1020×D690×H1800mm
 ☆陰圧をかけた室内も廊下側も鍵が有るタイプ
 向かって右ヒンジ
 単独でエンドパネルはありません。

- 材質 本体フレーム:ステンレスHL
- 仕様 インターロック付 両面鍵付き・右ヒンジ
 扉 :ステンレスHL 強化ガラスt4
 内部には樹脂レール400タイプ付23段
 サイドレール400仕様



鍵

鍵

ステンレス パスボックス

パスボックス

両面鍵付き

ステンレス 1列1段タイプ

DB-S601A-K2

セット価格 ¥363,000

「セット外寸」 W600×D620×H600mm

- 材質 本体フレーム:ステンレスHL
- 仕様 インターロック付き
扉 :ステンレスHL 強化ガラスt4
両面鍵付き
下部FIX/パネル無し
右ヒンジ

(注)寸法については現場開口に合わせて設定してください。
開口に合わせて2連、3連といくらでも増連できます。

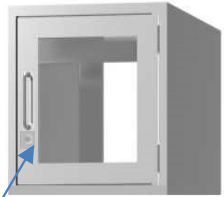

鍵

(注) 現場施工が必要な場合は別途 お問い合わせください。

パスボックス

両面鍵付き

ステンレス 1列2段タイプ

DB-S602A-K2

セット価格 ¥478,000

「セット外寸」 W600×D620×H1200mm

- 材質 本体フレーム:ステンレスHL
- 仕様 インターロック付き
扉 :ステンレスHL 強化ガラスt4
両面鍵付き
下部FIX/パネル無し
右ヒンジ

(注)寸法については現場開口に合わせて設定してください。
開口に合わせて2連、3連といくらでも増連できます。

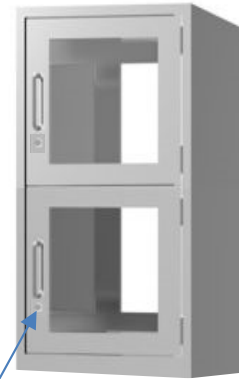

鍵

パスボックス

両面鍵付き

ステンレス 1列3段タイプ

DB-S603A-K2

セット価格 ¥643,000

「セット外寸」 W600×D620×H1500mm

- 材質 本体フレーム:ステンレスHL
- 仕様 インターロック付き
扉 :ステンレスHL 強化ガラスt4
両面鍵付き
下部FIX/パネル無し
右ヒンジ

(注)寸法については現場開口に合わせて設定してください。
開口に合わせて2連、3連といくらでも増連できます。

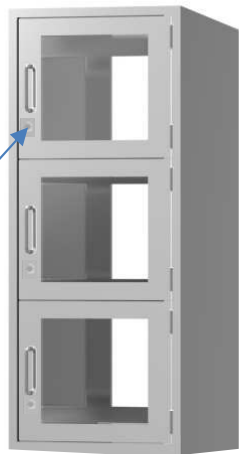

鍵

パスボックス

両面鍵付き

ステンレス 1列4段タイプ

DB-S604A-K2

セット価格 ¥1,000,000

「セット外寸」 W600×D620×H1800mm

- 材質 本体フレーム:ステンレスHL
- 仕様 インターロック付き
扉 :ステンレスHL 強化ガラスt4
両面鍵付き
下部FIX/パネル無し
右ヒンジ

(注)寸法については現場開口に合わせて設定してください。
開口に合わせて2連、3連といくらでも増連できます。

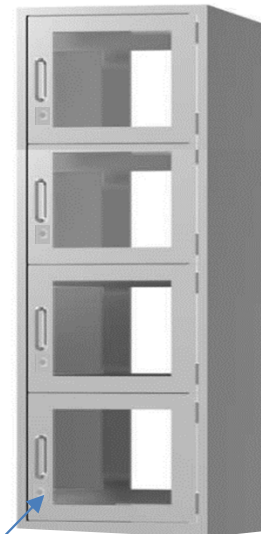

鍵

ステンレス パスボックス 架台付

(注) 現場施工が必要な場合は別途 お問い合わせください。

パスボックス

両面鍵付き

ステンレス 1列1段タイプ

DB-S601-K2

セット価格 ¥423,000

「セット外寸」 W600×D620×H1600mm

- 材質 本体フレーム:ステンレスHL
- 仕様 インターロック付き
扉 :ステンレスHL 強化ガラスt4
両面鍵付き
下部FIXパネル無し
右ヒンジ
架台 SUS304 HL アジャスター付き

(注)寸法については現場開口に合わせて設定してください。
開口に合わせて2連、3連といくらでも増連できます。
巾木の高さは現場開口に合わせて設定できます。

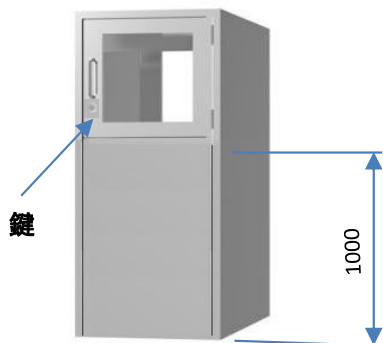

パスボックス

両面鍵付き

ステンレス 1列2段タイプ

DB-S602-K2

セット価格 ¥578,000

「セット外寸」 W600×D620×H1500mm

- 材質 本体フレーム:ステンレスHL
- 仕様 インターロック付き
扉 :ステンレスHL 強化ガラスt4
両面鍵付き
下部FIXパネル無し
右ヒンジ
架台 SUS304 HL アジャスター付き

(注)寸法については現場開口に合わせて設定してください。
開口に合わせて2連、3連といくらでも増連できます。
巾木の高さは現場開口に合わせて設定できます。

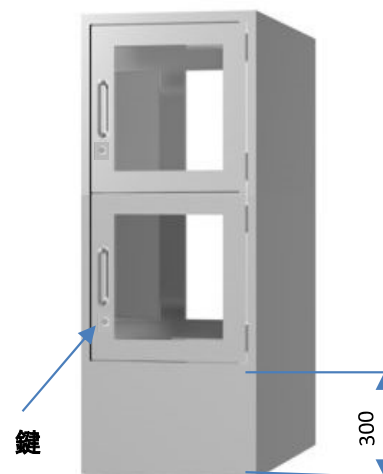

パスボックス

両面鍵付き

ステンレス 1列3段タイプ

DB-S603-K2

セット価格 ¥743,000

「セット外寸」 W600×D620×H1800mm

- 材質 本体フレーム:ステンレスHL
- 仕様 インターロック付き
扉 :ステンレスHL 強化ガラスt4
両面鍵付き
下部FIXパネル無し
右ヒンジ
架台 SUS304 HL アジャスター付き

(注)寸法については現場開口に合わせて設定してください。
開口に合わせて2連、3連といくらでも増連できます。
巾木の高さは現場開口に合わせて設定できます。

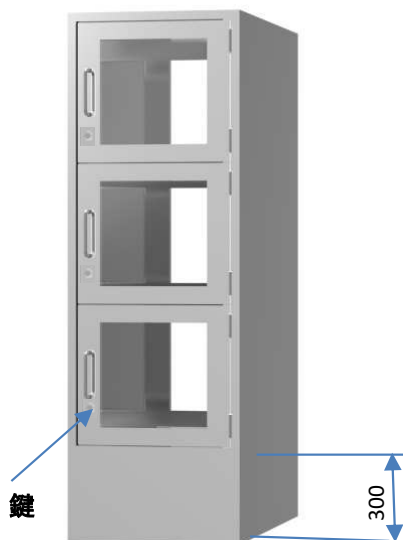

パスボックス

両面鍵付き

ステンレス 1列4段タイプ

DB-S604-K2

セット価格 ¥1,100,000

「セット外寸」 W600×D620×H2000mm

- 材質 本体フレーム:ステンレスHL
- 仕様 インターロック付き
扉 :ステンレスHL 強化ガラスt4
両面鍵付き
下部FIXパネル無し
右ヒンジ
架台 SUS304 HL アジャスター付き

(注)寸法については現場開口に合わせて設定してください。
開口に合わせて2連、3連といくらでも増連できます。
巾木の高さは現場開口に合わせて設定できます。

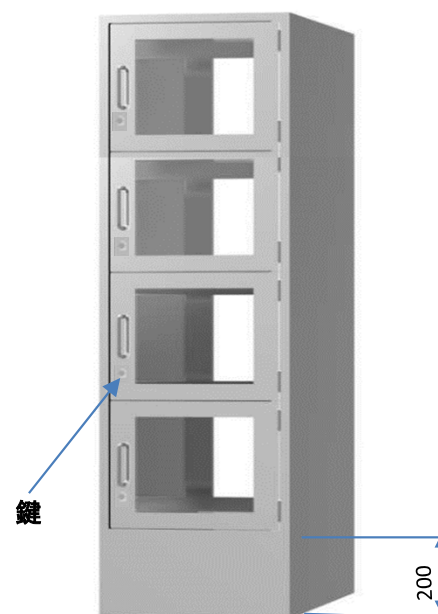

採尿パスボックス

引き戸タイプ

DB-S401K2

セット価格 333,000

「セット外寸」 W400×D400×H400mm

- 仕様・材質 本体フレーム:ステンレスHI
引違扉 アクリル乳白色
内部 棚板 1枚

**現場の必要寸法に応じて別製
対応が可能ですので別途お問
合せてください。**

(注) 現場施工が必要な場合は別途
お問い合わせください。
施工に必要なアングル等については
別途ご依頼ください。

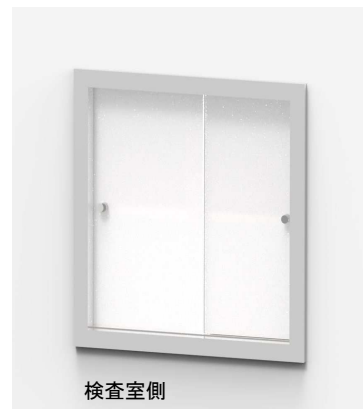

固定アングル
は壁の中に埋
め込み

(注) 現場施工が必要な場合は別途 お問い合わせください。

開き戸タイプ

DB-S401K

セット価格 333,000

「セット外寸」 W400×D400×H400mm

- 仕様・材質 本体フレーム:ステンレスHL
扉 アクリル 乳白色
内部 棚板 1枚

**現場の必要寸法に応じて別製
対応が可能ですので別途お問
合せてください。**

(注) 現場施工が必要な場合は別途
お問い合わせください。
施工に必要なアングル等については
別途ご依頼ください。



固定アングル
は壁の中に埋
め込み

SYSTEM FURNITURE

OPEN LACK

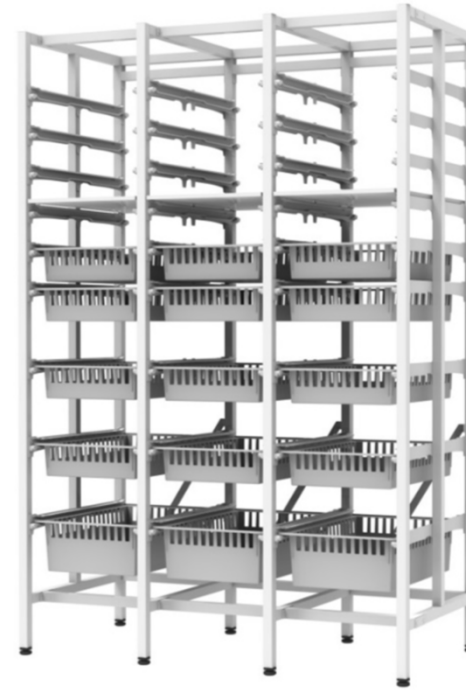
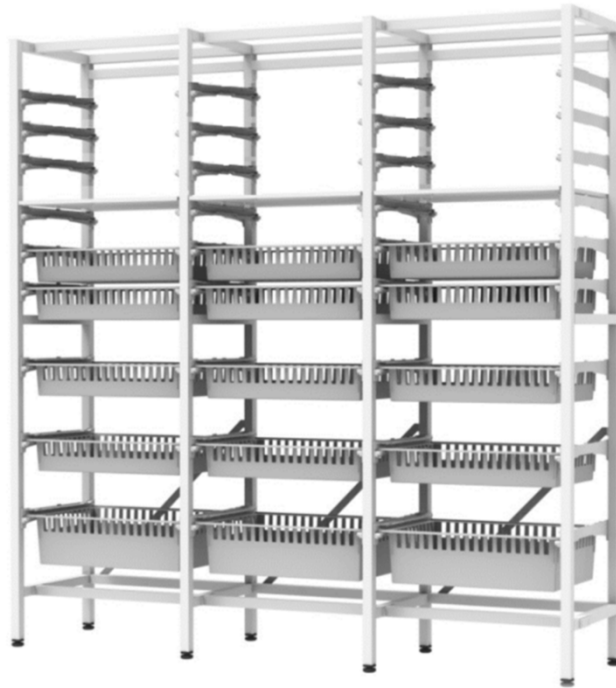

オープンラック

現場組立式

オープンラック



1連にTRY-645は最大12個取付可能
 BAS-6410は最大12個取付可能
 BAS-6417は最大6個取付可能
 棚板TA-T64Nは最大12枚取付可能



64用400レール・取付アダプター付き



46用600レール・取付アダプター付き

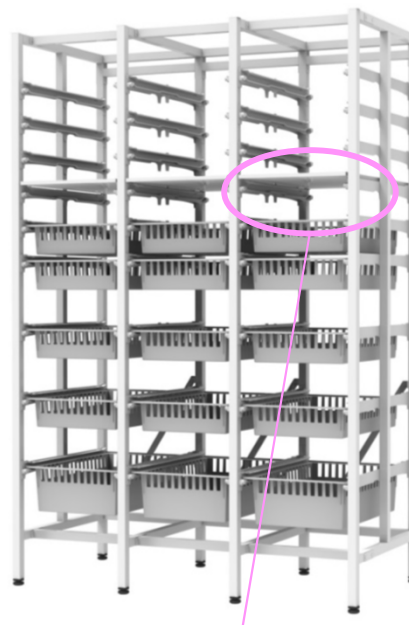

棚板取付位置



使用目的

病院内で使用する注射薬・診療材料等の管理・保管用として使用します。

使用場所

病棟・外来・救急・透析・採血室・
 内視鏡室・放射線・ICU・NICU・手
 術室・中央材料室・SPD倉庫

特 徴

☆本体には60cm×40cmのモジュール化されたトレイ・バスケット類を収納する事ができます。

☆)本体は、収納量、業務内容に応じて1連から2連・3連……と自由に連結、増減ができます。CGは参考写真です。

仕 様

○645×N+30(W)×465(D)×2000(H)……W60タイプ

○445×N+30(W)×665(D)×2000(H)……W40タイプ

スチールパイプ仕様

本体 粉体塗装 アジャスター付き

硝子繊維入りレール400/600

オープンラック64 (材料ラック・滅菌器材ラック)

現場組立式

スチールラック・64タイプ

OP-64

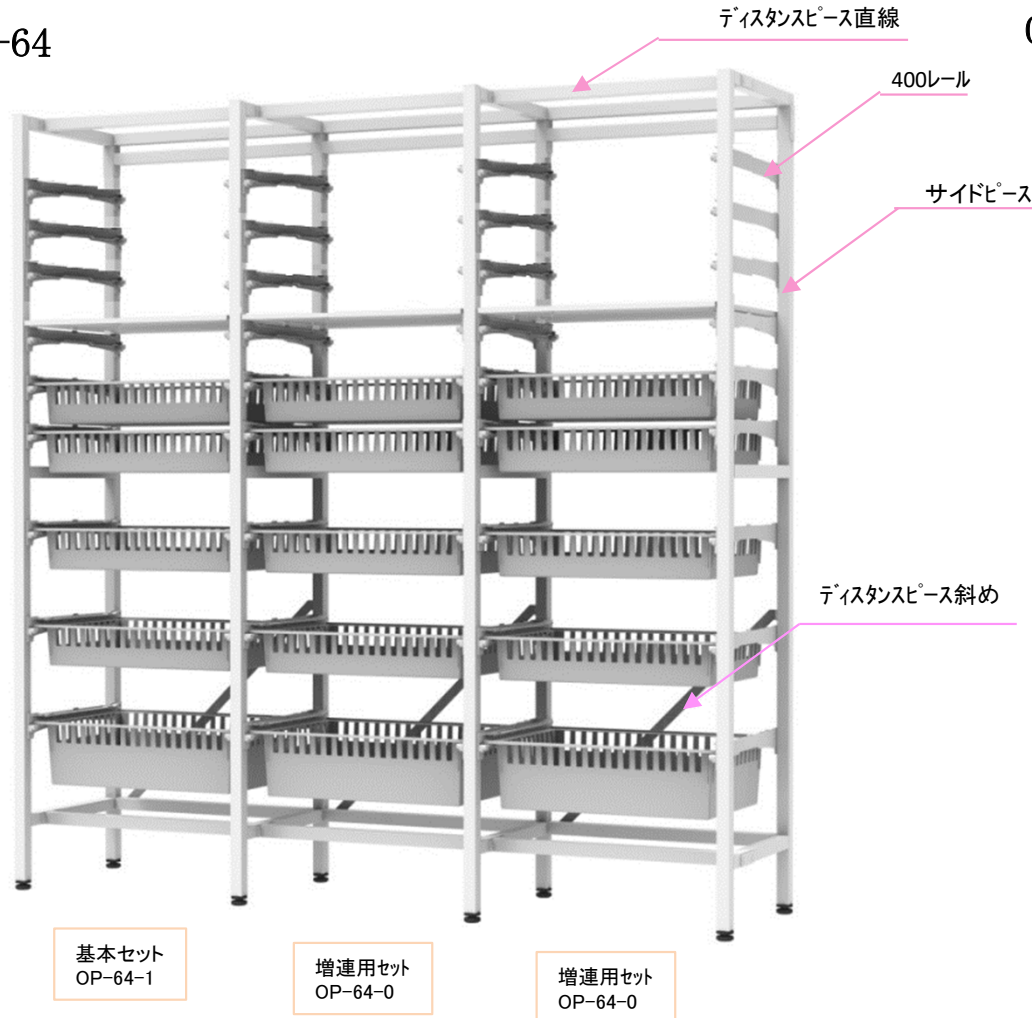

特徴

- 何連でも連結できます。
- レールは12段まで取り付けできます。
- 現場組立式・現場施工については別途ご相談ください。

★ 壁際でなく島置きで使用したい場合は耐震固定等の問題がありますので別途ご相談ください

OP-64-3 3連基本セット

セット価格 ¥530,100

「セット外寸」 W1976×D462×H2000mm
 サイドピース 4本 デイスティンスピース直線 12本
 デイスティンスピース斜め 3本

- 材質 本体フレーム:スチール パウダーコーティング
- 仕様 レール9段×3列付き

項目	トレイ
セット内容	TRY-645 0個 BAS-6410 12個 BAS-6417 3個 棚板 TA-T64N 3枚
トレイ内寸	TRY-645 w538*d338*h52mm BAS-6410 w535*d335*h102mm BAS-6417 w528*d328*h162mm TA-T64N w600*d400*t11mm
※	トレイ内サート・仕切り板・名札等は別途手配ください。 レールは最大12段×3列まで増やせます。

増連対応

(ご相談)

ホコリつきにくい

抜け落ち防止

仕切板

(注) 現場組立が必要な場合は別途お問い合わせください。

OP-64-1 1連基本セット

セット価格 ¥209,000

「セット外寸」 W684×D462×H2000mm
 サイドピース 2本 デイスティンスピース直線 4本
 デイスティンスピース斜め 1本

項目	トレイ
セット内容	TRY-645 0個 BAS-6410 4個 BAS-6417 1個 棚板 TA-T64N 1枚

OP-64-0 増連用セット

セット価格 ¥160,500

「セット外寸」 W652×D462×H2000mm
 サイドピース 1本 デイスティンスピース直線 4本
 デイスティンスピース斜め 1本

項目	トレイ
セット内容	TRY-645 0個 BAS-6410 4個 BAS-6417 1個 棚板 TA-T64N 1枚

OP-64-4009 レールセット

セット価格 ¥27,500

400レール9段分のセット(左右各9本)

OP-64-4001 レールセット

セット価格 ¥3,070

400レール1段分のセット(左右各1本)

オープンラック46 (材料ラック・滅菌器材ラック)

現場組立式

スチールラック・46タイプ

OP-46

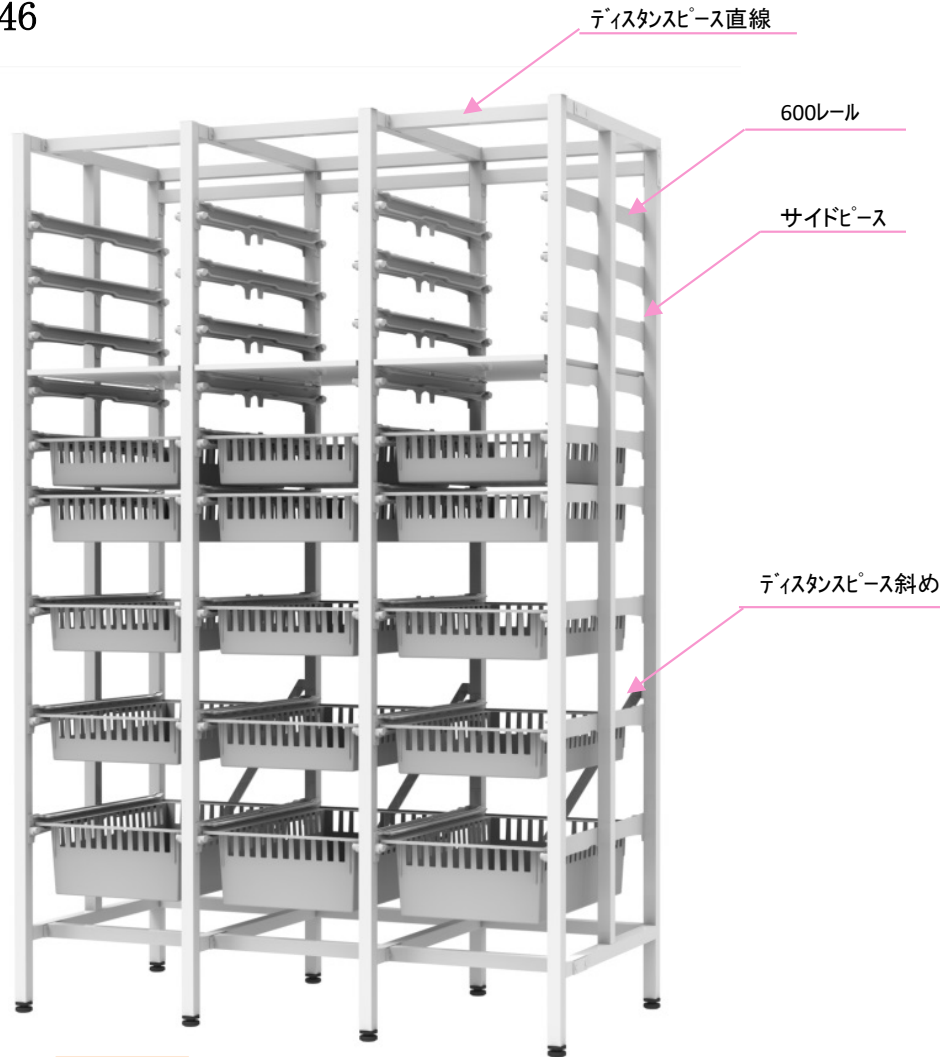
基本セット
OP-46-1増連用セット
OP-46-0増連用セット
OP-46-0

- OPK-1 島置き使用で2台を背合わせで使用するための連結金具
 OPK-2 壁固定金具
 OPK-3 床固定金具

☆ 上記金具が必要な場合は別途ご相談ください。

OP-46-3 3連基本セット

セット価格 ¥539,600

「セット外寸」 W1375×D662×H2000mm
 サイドスピーs4本 デistanスピーs直線12本
 デistanスピーs斜め 3本

- 材質 本体フレーム:スチール パウダーコーティング
モジュラートレイ:ABS持続性帯電防止樹脂
棚板:メラミン化粧板貼り
- 仕様 レール9段×3列付き

項目	トレイ
セット内容	TRY-645 0個 BAS-6410 12個
	BAS-6417 3個 棚板 TA-T64N 3枚
トレイ内寸	TRY-645 w538*d338*h52mm
	BAS-6410 w535*d335*h102mm
	BAS-6417 w528*d328*h162mm
	TA-T64N w600*d400*t11mm
	トレイInsert・仕切り板・名札等は別途手配ください。 ※レールは最大12段×3列まで増やせます。

増連対応
(ご相談)

ホコリつきにくい

抜け落ち防止

仕切板

(注) 現場組立が必要な場合は別途お問い合わせください。

OP-46-1 1連基本セット

セット価格 ¥218,500

サイドスピーs2本 デistanスピーs直線4本 デistanスピーs斜め1本
 「セット外寸」 W481×D662×H2000mm

項目	トレイ
セット内容	TRY-645 0個 BAS-6410 4個
	BAS-6417 1個 棚板 TA-T64N 1枚

OP-46-0 増連用セット

セット価格 ¥165,400

サイドスピーs1本 デistanスピーs直線4本 デistanスピーs斜め1本
 「セット外寸」 W477×D662×H2000mm

項目	トレイ
セット内容	TRY-645 0個 BAS-6410 4個
	BAS-6417 1個 棚板 TA-T64N 1枚

OP-46-6009 レールセット

セット価格 ¥39,900

600レール9段分のセット

※レールは最大12段まで取り付けできます。

OP-46-6001 レールセット

セット価格 ¥4,436

600レール1段分のセット

オープンラック トレー・棚板無し（材料ラック・滅菌器材ラック）

64タイプ

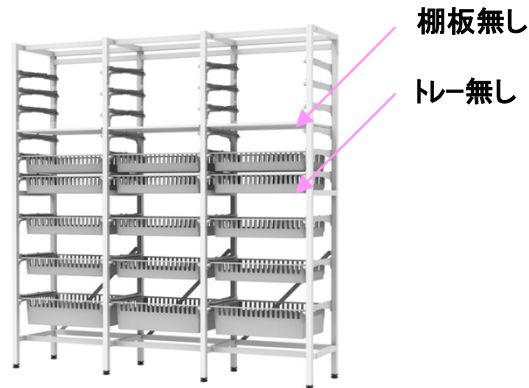

棚板無し

トレー無し



46タイプ



棚板無し

トレー無し

OP-64-3B 3連 トレー・棚板無し

セット価格 ¥305,460

セット内容

サイドピース 4本 デイスタンスピース直線12本 デイスタンスピース斜め3本
 セット外寸 W1976*D462*H2000mm
 400レール 右用27本 左用27本

OP-64-1B 1連 トレー・棚板無し

セット価格 ¥134,120

セット内容

サイドピース 2本 デイスタンスピース直線4本 デイスタンスピース斜め1本
 セット外寸 W684*D462*H2000mm
 400レール 右用9本 左用9本

OP-64-0B 増連用 トレー・棚板無し

セット価格 ¥85,620

セット内容

サイドピース 1本 デイスタンスピース直線4本 デイスタンスピース斜め1本
 セット外寸 W650*D462*H2000mm
 400レール 右用9本 左用9本

OP-46-3B 3連 トレー棚板無し

セット価格 ¥314,960

セット内容

サイドピース 4本 デイスタンスピース直線12本 デイスタンスピース斜め3本
 セット外寸 W1375*D662*H2000mm
 400レール 右用27本 左用27本

OP-46-1B 1連 トレー棚板無し

セット価格 ¥143,700

セット内容

サイドピース 2本 デイスタンスピース直線4本 デイスタンスピース斜め1本
 セット外寸 W481*D662*H2000mm
 400レール 右用9本 左用9本

OP-46-0B 増連用 トレー棚板無し

セット価格 ¥88,200

セット内容

サイドピース 1本 デイスタンスピース直線4本 デイスタンスピース斜め1本
 セット外寸 W477*D662*H2000mm
 400レール 右用9本 左用9本

memo

SYSTEM FURNITURE

Treatment Cart



軽量アルミマルチカート

アルミマルチカート・ダブル4646

MC-W4609-AL セット価格 ¥300,000

「セット外寸」 W927×D695×H1077mm

- 材質 本体 アルミフレーム仕様
天板 メラミン化粧板貼
- 仕様 樹脂レール600mmタイプ12段
キャスターφ100ストッパー付き



エラストマー車グレー

項目	トレイ
セット内容	TRY-645 0個 BAS-6410 12個 BAS-6417 0個
トレイ内寸	TRY-645 w538*d338*h52mm BAS-6410 w535*d335*h102mm BAS-6417 w528*d328*h162mm
	トレインサート・仕切り板・名札等は別途手配ください。

アルミ処置カート64

TC-ALS64 セット価格 ¥119,000

「セット外寸」 W480×D694×H959mm

- 材質 本体:アルミフレーム仕様
天板 :SUS304 t1.0 #400
- 仕様 樹脂レール 600タイプ 10段
キャスターφ125ストッパー付き
本体アルミ製で軽い商品
SUS天板は毀れ止め付き
トレイの収納数
TRY-645 MAX 10個収納可能
BAS-6410 MAX 5個収納可能
BAS-6417 MAX 3個収納可能
必要に応じて 手配してください。



可塑性ゴム車 グレー

項目	トレイ
セット内容	TRY-645 *個 BAS-6410 *個 BAS-6417 *個
トレイ内寸	TRY-645 w538*d338*h52mm BAS-6410 w535*d335*h102mm BAS-6417 w528*d328*h162mm
	トレインサート・仕切り板・名札等は別途手配ください。

アルミマルチカート・シングル3434

MC-W3409-AL セット価格 ¥280,000

「セット外寸」 W727×D495×H1077mm

- 材質 本体 アルミフレーム仕様
天板 メラミン化粧板貼
- 仕様 樹脂レール400mmタイプ12段
キャスターφ100ストッパー付き



エラストマー車グレー

項目	トレイ
セット内容	BAS-3410 10個
トレイ内寸	BAS-3410 w245*d335*h102mm
	トレインサート・仕切り板・名札等は別途手配ください。

アルミ処置カート46

TC-ALS46 本体価格 ¥119,000

「セット外寸」 W480×D694×H959mm

- 材質 本体:アルミフレーム仕様
天板 :SUS304 t1.0 #400
- 仕様 樹脂レール 600タイプ 10段
キャスターφ125ストッパー付き 可塑性ゴム車輪
色グレー ノンマーキング加工仕様
本体アルミ製で軽い商品
SUS天板は毀れ止め付き
トレイの収納数
TRY-645 MAX 10個収納可能
BAS-6410 MAX 5個収納可能
BAS-6417 MAX 3個収納可能
必要に応じて 手配してください。



可塑性ゴム車 グレー

項目	トレイ
セット内容	TRY-645 *個 BAS-6410 *個 BAS-6417 *個
トレイ内寸	TRY-645 w538*d338*h52mm BAS-6410 w535*d335*h102mm BAS-6417 w528*d328*h162mm
	トレインサート・仕切り板・名札等は別途手配ください。

Rounds and Haulage Cart Treatment Cart



回診・運搬・処置カート

商品の御紹介

アルミ マルチカート

オプション装着例

トレインサート・仕切り板・名札等は別途手配ください。



MC-A64-3E



仕切り板

トレインサート



TRY-645

BAS-6410

BAS-6417

MC-A64-3Q

使用目的

回診用・運搬用・処置用等様々な用途で活躍できる機能の優れたカートシリーズです。上段に天板を設置すればノートパソコンを置くことも可能です。

特徴

☆本体には60cm x 40cm, 30cm x 40cmのモジュール化されたトレイ・バスケット類を収納することができます。

☆本体にはキャスターが付いている為、人手による搬送が可能で、ストッパーも付いています。

☆アルミ押出材は傷の付きにくい高硬度アルマイト仕上げ

☆色合いをライトグレー系で統一しているために落ち着いたイメージに仕上がっております。

☆軽量設計で移動がスムーズ

仕様

34トレイタイプと64トレイタイプ、IV付きがあります。

本体 アルミ押し出し材、キャスターはφ100 ストッパー付き 車輪は材質 熱可塑性エラストマー 色グレー

上段には天板(木製・SUS製)取付可能

SUS天板は毀れ止め付き

トレイの位置は任意に設定可能、後から数を増やすことも可能です。軽いので取り回しが容易

品番バリエーション表

マルチカート64 2段 取っ手付き														
品番	MT-A64-2A	MT-A64-2B	MT-A64-2C	MT-A64-2D	MT-A64-2E	MT-A64-2F	MT-A64-2G	MT-A64-2H	MT-A64-2I					
定価	86,200	90,400	94,600	86,600	90,800	94,900	108,200	112,400	116,600					
木製天板	1	1	1											
sus天板							1	1	1					
6405トレ	1			2	1	1	1							
6410バスケット		1			1			1						
6417バスケット				1		1			1					
マルチカート64 3段 取っ手付き														
品番	MT-A64-3A	MT-A64-3B	MT-A64-3C	MT-A64-3D	MT-A64-3E	MT-A64-3F	MT-A64-3G	MT-A64-3H	MT-A64-3I	MT-A64-3J	MT-A64-3K	MT-A64-3L	MT-A64-3M	MT-A64-3N
定価	106,500	110,600	114,800	112,800	118,900	133,100	110,600	128,500	132,600	136,800	132,600	136,800	140,900	155,100
木製天板	1	1	1	1	1	1	1							
sus天板								1	1	1	1	1	1	1
6405トレ	2	1	1					1	2	1	1	1		
6410バスケット		1		2	1		1		1			1	2	1
6417バスケット			1		1	2				1			1	2
品番	MT-A64-3O	MT-A64-3P	MT-A64-3Q	MT-A64-3R	MT-A64-3S	MT-A64-3T	MT-A64-3U							
定価	106,800	111,000	115,100	115,100	119,300	123,500	110,900							
木製天板														
sus天板														
6405トレ	3	2	2	1	1	1	2							
6410バスケット		1		2	1	1	1							
6417バスケット			1		1	2								
マルチカート64 3段 取っ手無し														
品番	MT-AF64-3A	MT-AF64-3B	MT-AF64-3C	MT-AF64-3D	MT-AF64-3E	MT-AF64-3F	MT-AF64-3G	MT-AF64-3H	MT-AF64-3I	MT-AF64-3J	MT-AF64-3K	MT-AF64-3L	MT-AF64-3M	MT-AF64-3N
定価	98,300	102,400	106,600	102,400	104,800	110,700	110,600	120,400	124,400	128,600	128,600	132,700	146,900	98,600
木製天板	1	1	1	1	1	1	1							
sus天板								1	1	1	1		1	
6405トレ	2	1	1	1				2	1	1				3
6410バスケット		1	1	1	2	1			1		2	1		
6417バスケット			1			1	2			1		1	2	
品番	MT-AF64-3O	MT-AF64-3P	MT-AF64-3Q	MT-AF64-3R	MT-AF64-3S	MT-AF64-3T								
定価	102,800	106,800	102,800	115,100	119,300	123,500								
木製天板														
sus天板														
6405トレ	2	2	2	1	1	1								
6410バスケット	1		1	2	1									
6417バスケット		1			1	2								
マルチカート64 3段 IV付き														
品番	MT-A64-3A-IV	MT-A64-3B-IV	MT-A64-3C-IV	MT-A64-3D-IV	MT-A64-3E-IV	MT-A64-3F-IV	MT-A64-3G-IV	MT-A64-3H-IV	MT-A64-3I-IV	MT-A64-3J-IV	MT-A64-3K-IV	MT-A64-3L-IV	MT-A64-3M-IV	MT-A64-3N-IV
定価	118,800	122,900	127,100	125,100	131,200	145,400	140,800	144,900	149,100	149,100	153,200	167,400	119,100	123,300
木製天板	1	1	1	1	1	1								
sus天板							1	1	1	1	1	1		
6405トレ	2	1	1				2	1	1				3	2
6410バスケット		1		2	1			1		2	1			1
6417バスケット			1		1	2			1		1	2		
品番	MT-A64-3O-IV	MT-A64-3P-IV	MT-A64-3Q-IV	MT-A64-3R-IV										
定価	127,400	127,400	131,600	135,800										
木製天板														
sus天板														
6405トレ	2	1	1	1										
6410バスケット	1	2	1											
6417バスケット			1	2										
マルチカート34 3段 取っ手付き				マルチカート34 2段 取っ手付き		マルチカート34 2段 取っ手無し		マルチカート34 3段 取っ手無し						
品番	MT-A34-3A	MT-A34-3B	MT-A34-3C	MT-A34-3D	MT-A34-2A	MT-A34-2B	MT-AF34-2A	MT-AF34-2B	MT-AF34-3A	MT-AF34-3B	MT-AF34-3C	MT-AF34-3D		
定価	92,100	93,300	94,600	93,300	76,900	78,100	71,100	72,300	86,300	87,500	88,800	87,500		
3405トレ	3	2	1	2	2	1	2	1	2	1	1	2		
3410バスケット		1	2	1		1	1	1	1	1	2	1		

基本スペック(1)

アルミマルチカート64 2段



MC-A64-2

本体価格 ¥69,840

「セット外寸」 W659×D463×H991mm

- 材質 本体フレーム:アルミ押し出し材 φ28
- 仕様 キャスター100φ(ストップ付)



TPE車グレー

トレー・天板の装着バリエーションについては
オプション装着品番一覧からお選びください。

アルミマルチカート64 3段



MC-A64-3

本体価格 ¥81,780

「セット外寸」 W659×D463×H991mm

- 材質 本体フレーム:アルミ押し出し材 φ28
- 仕様 キャスター100φ(ストップ付)



TPE車グレー

トレー・天板の装着バリエーションについて
はオプション装着品番一覧からお選びください。

アルミマルチカート64フラットタイプ 2段(標準設定無)



MC-AF64-2

本体価格 ¥*****

「セット外寸」 W659×D463×H845mm

- 材質 本体フレーム:アルミ押し出し材 φ28
- 仕様 キャスター100φ(ストップ付)
引手部無し



TPE車グレー

☆この商品は別製対応になりますので
その都度
見積をお願いします。

アルミマルチカート64フラットタイプ 3段



MC-AF64-3

本体価格 ¥82,580

「セット外寸」 W659×D463×H845mm

- 材質 本体フレーム:アルミ押し出し材 φ28
- 仕様 キャスター100φ(ストップ付)
引手部無し



TPE車グレー

トレー・天板の装着バリエーションについて
はオプション装着品番一覧からお選
びください。

基本スペック(2)

アルミマルチカート64 3段 IV付き

アルミマルチカート34 2段

MC-A64-3-IV

本体価格 ¥94,080

「セット外寸」 W659 × D463 × H1554mm

- 材質 本体フレーム:アルミ押し出し材φ28
- 仕様 キャスター100Φ(ストップ付2)



TPE車グレー

トレー・天板の装着バリエーションについてはオプション装着品番一覧からお選びください。



MC-A34-2

本体価格 ¥66,830

「セット外寸」 W360 × D463 × H991mm

- 材質 本体フレーム:アルミ押し出し材φ28
- 仕様 キャスター100Φ(ストップ付)



TPE車グレー

トレー・天板の装着バリエーションについてはオプション装着品番一覧からお選びください。



アルミマルチカート34 3段

MC-A34-3

本体価格 ¥76,995

「セット外寸」 W360 × D463 × H991mm

- 材質 本体フレーム:アルミ押し出し材φ28
- 仕様 キャスター100Φ(ストップ付)



TPE車グレー

トレー・天板の装着バリエーションについてはオプション装着品番一覧からお選びください。



アルミマルチカート34フラットタイプ 2段

MC-AF34-2

本体価格 ¥61,030

「セット外寸」 W360 × D463 × H991mm

- 材質 本体フレーム:アルミ押し出し材φ28
- 仕様 キャスター100Φ(ストップ付)



TPE車グレー

トレー・天板の装着バリエーションについてはオプション装着品番一覧からお選びください。



アルミマルチカート34フラットタイプ 3段

MC-AF34-3

本体価格 ¥71,195

「セット外寸」 W360 × D463 × H845mm

- 材質 本体フレーム:アルミ押し出し材φ28
- 仕様 キャスター100Φ(ストップ付)

引手部無し



TPE車グレー

トレー・天板の装着バリエーションについてはオプション装着品番一覧からお選びください。



商品写真



商品写真

64トレイ収納タイプ 2段



MC-A64-2B



規格外 参考

アルミマルチカート(1)
アルミマルチカート64 2段 木製天板 下段 トレー50

MC-A64-2A セット価格 ¥86,200

「セット外寸」 W659×D463×H991mm

- 材質 本体 アルミ押出材φ28
天板 メラミン化粧板貼
- 仕様 樹脂レール400mmタイプ7段
キャスターφ100ストッパー付き

項目	トレイ
セット内容	TRY-645 1個 棚板 TA-T64N 1枚
トレイ内寸	TRY-645 w538*d338*h52mm
	TA-T64N w600*d400*t11mm
トレインサート・仕切り板・名札等は別途手配ください。	

アルミマルチカート64 2段 木製天板 下段 トレー170

MC-A64-2C セット価格 ¥94,600

「セット外寸」 W659×D463×H991mm

- 材質 本体 アルミ押出材φ28
天板 メラミン化粧板貼
- 仕様 樹脂レール400mmタイプ7段
キャスターφ100ストッパー付き

項目	トレイ
セット内容	BAS-6417 1個 棚板 TA-T64N 1枚
トレイ内寸	BAS-6417 w528*d328*h162mm
	TA-T64N w600*d400*t11mm
トレインサート・仕切り板・名札等は別途手配ください。	

アルミマルチカート64 2段 木製天板 下段 トレー100

MC-A64-2B セット価格 ¥90,400

「セット外寸」 W659×D463×H991mm

- 材質 本体 アルミ押出材φ28
天板 メラミン化粧板貼
- 仕様 樹脂レール400mmタイプ7段
キャスターφ100ストッパー付き

項目	トレイ
セット内容	BAS-6410 1個 棚板TA-T64N 1枚
トレイ内寸	BAS-6410 w535*d335*h102mm
	TA-T64N w600*d400*t11mm
トレインサート・仕切り板・名札等は別途手配ください。	



アルミマルチカート (2)

アルミマルチカート64 2段 上段 トレー50 下段 トレー50



TPE車グレー

MC-A64-2D セット価格 ¥86,600

「セット外寸」 W659 × D463 × H991mm

- 材質 本体 アルミ押出材φ28
- 仕様 樹脂レーラー400mmタイプ7段
キャスターφ100ストッパー付き

項目	トレイ
セット内容	TRY-645 2個
トレイ内寸	TRY-645 w538*d338*h52mm
	トレイインサート・仕切り板・名札等は別途手配ください。

アルミマルチカート (3)

アルミマルチカート64 2段 SUS天板 下段 トレー50



TPE車グレー

MC-A64-2G セット価格 ¥108,200

「セット外寸」 W659 × D463 × H991mm

- 材質 本体 アルミ押出材φ28
天板 SUS304 t1.0 BA仕上 毀止付
- 仕様 キャスターφ100ストッパー付き

項目	トレイ
セット内容	TRY-645 1個 棚板 TA-S64N 1枚
トレイ内寸	TRY-645 w538*d338*h52mm
	TA-S64N w600*d400*t11mm
	トレイインサート・仕切り板・名札等は別途手配ください。

アルミマルチカート64 2段 SUS天板 下段 トレー170



TPE車グレー

アルミマルチカート64 2段 上段 トレー50 下段 トレー170

MC-A64-2F セット価格 ¥94,900

「セット外寸」 W659 × D463 × H991mm

- 材質 本体 アルミ押出材φ28
- 仕様 樹脂レーラー400mmタイプ7段
キャスターφ100ストッパー付き

項目	トレイ
セット内容	TRY-645 1個 BAS-6417 1個
トレイ内寸	TRY-645 w538*d338*h52mm
	BAS-6417 w528*d328*h162mm
	トレイインサート・仕切り板・名札等は別途手配ください。



TPE車グレー

MC-A64-2I セット価格 ¥116,600

「セット外寸」 W659 × D463 × H991mm

- 材質 本体 アルミ押出材φ28
天板 SUS304 t1.0 BA仕上 毀止付
- 仕様 キャスターφ100ストッパー付き

項目	トレイ
セット内容	BAS-6417 1個 棚板 TA-S64N 1枚
トレイ内寸	BAS-6417 w528*d328*h162mm
	TA-S64N w600*d400*t11mm
	トレイインサート・仕切り板・名札等は別途手配ください。

アルミマルチカート64 2段 SUS天板 下段 トレー100



TPE車グレー

アルミマルチカート64 2段 上段 トレー50 下段 トレー100

MC-A64-2E セット価格 ¥90,800

「セット外寸」 W659 × D463 × H991mm

- 材質 本体 アルミ押出材φ28
- 仕様 樹脂レーラー400mmタイプ7段
キャスターφ100ストッパー付き

項目	トレイ
セット内容	TRY-645 1個 BAS-6410 1個
トレイ内寸	TRY-645 w538*d338*h52mm
	BAS-6410 w535*d335*h102mm
	トレイインサート・仕切り板・名札等は別途手配ください。



TPE車グレー

MC-A64-2H セット価格 ¥112,400

「セット外寸」 W659 × D463 × H991mm

- 材質 本体 アルミ押出材φ28
天板 SUS304 t1.0 BA仕上 毀止付
- 仕様 キャスターφ100ストッパー付き

項目	トレイ
セット内容	BAS-6410 1個 棚板TA-S64N 1枚
トレイ内寸	BAS-6410 w535*d335*h102mm
	TA-S64N w600*d400*t11mm
	トレイインサート・仕切り板・名札等は別途手配ください。

商品写真

64トレー収納タイプ° 3段

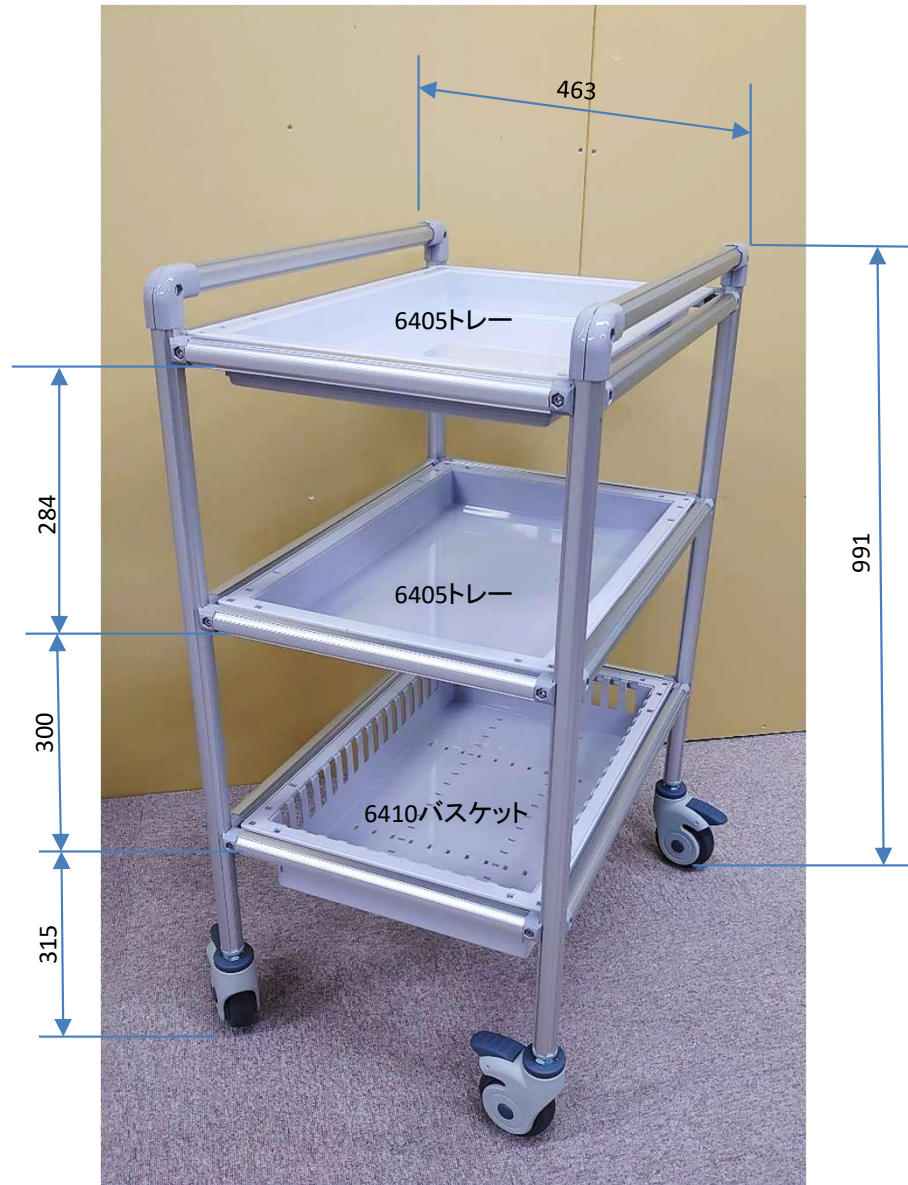

MC-A64-3N



MC-A64-3A

アルマルチカート (4)

アルマルチカート64 3段 木製天板 中段 トレー50 下段 トレー50



TPE車グレー

MC-A64-3A セット価格 ¥106,500

「セット外寸」 W659×D463×H991mm

- 材質 本体 アルミ押出材φ28
天板 メラミン化粧板貼
- 仕様 樹脂レール400mmタイプ7段
キャスターφ100ストッパー付き

項目	トレイ
セット内容	TRY-645 2個 棚板 TA-T64N 1枚
トレイ内寸	TRY-645 w538*d338*h52mm
	TA-T64N w600*d400*t11mm
	トレインサート・仕切り板・名札等は別途手配ください。

アルマルチカート64 3段 木製天板 中段 トレー50 下段 トレー170



TPE車グレー

MC-A64-3C セット価格 ¥114,800

「セット外寸」 W659×D463×H991mm

- 材質 本体 アルミ押出材φ28
天板 メラミン化粧板貼
- 仕様 樹脂レール400mmタイプ7段
キャスターφ100ストッパー付き

項目	トレイ
セット内容	TRY-645 1個 BAS-6417 1個 棚板TA-T64N 1枚
トレイ内寸	TRY-645 w538*d338*h52mm
	BAS-6417 w528*d328*h162mm
	TA-T64N w600*d400*t11mm
	トレインサート・仕切り板・名札等は別途手配ください。

アルマルチカート64 3段 木製天板 中段 トレー50下段 トレー100



TPE車グレー

MC-A64-3B セット価格 ¥110,600

「セット外寸」 W659×D463×H991mm

- 材質 本体 アルミ押出材φ28
天板 メラミン化粧板貼
- 仕様 樹脂レール400mmタイプ7段
キャスターφ100ストッパー付き

項目	トレイ
セット内容	TRY-645 1個 BAS-6410 1個 棚板TA-T64N 1枚
トレイ内寸	TRY-645 w538*d338*h52mm
	BAS-6410 w535*d335*h102mm
	TA-T64N w600*d400*t11mm
	トレインサート・仕切り板・名札等は別途手配ください。

アルマルチカート (5)

アルマルチカート64 3段 木製天板 中段 トレー100 下段 トレー100



TPE車グレー

MC-A64-3D セット価格 ¥112,800

「セット外寸」 W659×D463×H991mm

- 材質 本体 アルミ押出材φ28
天板 メラミン化粧板貼
- 仕様 樹脂レール400mmタイプ7段
キャスターφ100ストッパー付き

項目	トレイ
セット内容	BAS-6410 2個 棚板TA-T64N 1枚
トレイ内寸	BAS-6410 w535*d335*h102mm
	TA-T64N w600*d400*t11mm
	トレインサート・仕切り板・名札等は別途手配ください。

アルマルチカート64 3段 木製天板 中段 トレー170 下段 トレー170



TPE車グレー

MC-A64-3F セット価格 ¥133,100

「セット外寸」 W659×D463×H991mm

- 材質 本体 アルミ押出材φ28
天板 メラミン化粧板貼
- 仕様 樹脂レール400mmタイプ7段
キャスターφ100ストッパー付き

項目	トレイ
セット内容	BAS-6417 2個 棚板 TA-T64N 1枚
トレイ内寸	TRY-645 w538*d338*h52mm
	BAS-6417 w528*d328*h162mm
	TA-T64N w600*d400*t11mm
	トレインサート・仕切り板・名札等は別途手配ください。

アルマルチカート64 3段 木製天板 中段 トレー100 下段 トレー50



TPE車グレー

MC-A64-3G セット価格 ¥110,600

「セット外寸」 W659×D463×H991mm

- 材質 本体 アルミ押出材φ28
天板 メラミン化粧板貼
- 仕様 樹脂レール400mmタイプ7段
キャスターφ100ストッパー付き

項目	トレイ
セット内容	TRY-645 1個 BAS-6410 1個 棚板TA-T64N 1枚
トレイ内寸	TRY-645 w538*d338*h52mm
	BAS-6410 w535*d335*h102mm
	TA-T64N w600*d400*t11mm
	トレインサート・仕切り板・名札等は別途手配ください。

アルミマルチカート (6)

アルミマルチカート64 3段 木製天板 中段 トレー100下段 トレー170



MC-A64-3E セット価格 ¥118,900

- 「セット外寸」 W659×D463×H991mm
- 材質 本体 アルミ押出材φ28
天板 メラミン化粧板貼
 - 仕様 樹脂レール400mmタイプ7段
キャスターφ100ストッパー付き

項目	トレイ
セット内容	BAS-6410 1個 BAS-6417 1個 棚板 TA-T64N
トレイ内寸	BAS-6410 w535*d335*h102mm BAS-6417 w528*d328*h162mm TA-T64N w600*d400*t11mm
トレインサート・仕切り板・名札等は別途手配ください。	

アルミマルチカート (7)

アルミマルチカート64 3段 SUS天板 中段 トレー50下段 トレー100



MC-A64-3I セット価格 ¥132,600

- 「セット外寸」 W659×D463×H991mm
- 材質 本体 アルミ押出材φ28
天板 SUS304 t1.0 BA仕上 毀止付
 - 仕様 キャスターφ100ストッパー付き

項目	トレイ
セット内容	TRY-645 1個 BAS-6410 1個 棚板 TA-S64N 1枚
トレイ内寸	TRY-645 w538*d338*h52mm BAS-6410 w535*d335*h102mm TA-S64N w600*d400*t11mm
トレインサート・仕切り板・名札等は別途手配ください。	

アルミマルチカート64 3段 SUS天板 中段 トレー50 下段 トレー50



MC-A64-3H セット価格 ¥128,500

- 「セット外寸」 W659×D463×H991mm
- 材質 本体 アルミ押出材φ28
天板 SUS304 t1.0 BA仕上 毀止付
 - 仕様 キャスターφ100ストッパー付き

項目	トレイ
セット内容	TRY-645 2個 棚板 TA-S64N 1枚
トレイ内寸	TRY-645 w538*d338*h52mm TA-S64N w600*d400*t11mm
トレインサート・仕切り板・名札等は別途手配ください。	

アルミマルチカート64 3段 SUS天板 中段 トレー100下段 トレー50



MC-A64-3K セット価格 ¥132,600

- 「セット外寸」 W659×D463×H991mm
- 材質 本体 アルミ押出材φ28
天板 SUS304 t1.0 BA仕上 毀止付
 - 仕様 キャスターφ100ストッパー付き

項目	トレイ
セット内容	TRY-645 1個 BAS-6410 1個 棚板 TA-S64N 1枚
トレイ内寸	TRY-645 w538*d338*h52mm BAS-6410 w535*d335*h102mm TA-S64N w600*d400*t11mm
トレインサート・仕切り板・名札等は別途手配ください。	

アルミマルチカート64 3段 SUS天板 中段 トレー50 下段 トレー170



MC-A64-3J セット価格 ¥136,800

- 「セット外寸」 W659×D463×H991mm
- 材質 本体 アルミ押出材φ28
天板 SUS304 t1.0 BA仕上 毀止付
 - 仕様 キャスターφ100ストッパー付き

項目	トレイ
セット内容	TRY-645 1個 BAS-6417 1個 棚板 TA-S64N 1枚
トレイ内寸	TRY-645 w538*d338*h52mm BAS-6417 w528*d328*h162mm TA-S64N w600*d400*t11mm
トレインサート・仕切り板・名札等は別途手配ください。	

オプション装着例



天板 :SUS304 BA 毀れ止め付

BAS-6410 x 1個
仕切り板BAS-6417 x 1個
仕切り板

アルミマルチカート (8)

アルミマルチカート64 3段 SUS天板 中段 トレー100 下段 トレー100



TPE車グレー

MC-A64-3L セット価格 ¥136,800

「セット外寸」 W659×D463×H991mm

- 材質 本体 アルミ押出材φ28
天板 SUS304 t1.0 BA仕上 毀止付
- 仕様 キャスターφ100ストッパー付き

項目	トレイ
セット内容	BAS-6410 2個 棚板 TA-S64N 1枚
トレイ内寸	BAS-6410 w535*d335*h102mm TA-S64N w600*d400*t11mm
	トレイインサート・仕切り板・名札等は別途手配ください。

アルミマルチカート (9)

アルミマルチカート64 3段 上段 トレー50 中段 トレー50 下段 トレー50



TPE車グレー

MC-A64-30 セット価格 ¥106,800

「セット外寸」 W659×D463×H991mm

- 材質 本体 アルミ押出材φ28
- 仕様 キャスターφ100ストッパー付き

項目	トレイ
セット内容	TRY-645 3個
トレイ内寸	TRY-645 w538*d338*h52mm
	トレイインサート・仕切り板・名札等は別途手配ください。

アルミマルチカート64 3段 SUS天板 中段 トレー170 下段 トレー170



TPE車グレー

MC-A64-3N セット価格 ¥155,100

「セット外寸」 W659×D463×H991mm

- 材質 本体 アルミ押出材φ28
天板 SUS304 t1.0 BA仕上 毀止付
- 仕様 キャスターφ100ストッパー付き

項目	トレイ
セット内容	BAS-64107 2個 棚板 TA-S64N 1枚
トレイ内寸	BAS-6417 w528*d328*h162mm TA-S64N w600*d400*t11mm
	トレイインサート・仕切り板・名札等は別途手配ください。

アルミマルチカート64 3段 上段 トレー50 中段 トレー50 下段 トレー170



TPE車グレー

MC-A64-3Q セット価格 ¥115,100

「セット外寸」 W659×D463×H991mm

- 材質 本体 アルミ押出材φ28
- 仕様 キャスターφ100ストッパー付き

項目	トレイ
セット内容	TRY-645 2個 BAS-6417 1個
トレイ内寸	TRY-645 w538*d338*h52mm BAS-6417 w528*d328*h162mm
	トレイインサート・仕切り板・名札等は別途手配ください。

アルミマルチカート64 3段 SUS天板 中段 トレー100下段 トレー170



TPE車グレー

MC-A64-3M セット価格 ¥140,900

「セット外寸」 W659×D463×H991mm

- 材質 本体 アルミ押出材φ28
天板 SUS304 t1.0 BA仕上 毀止付
- 仕様 キャスターφ100ストッパー付き

項目	トレイ
セット内容	BAS-6410 1個 BAS-6417 1個 棚板 TA-S64N 1枚
トレイ内寸	BAS-6410 w535*d335*h102mm BAS-6417 w528*d328*h162mm TA-S64N w600*d400*t11mm
	トレイインサート・仕切り板・名札等は別途手配ください。

アルミマルチカート64 3段 上段 トレー50 中段 トレー50 下段 トレー100



TPE車グレー

MC-A64-3P セット価格 ¥111,000

「セット外寸」 W659×D463×H991mm

- 材質 本体 アルミ押出材φ28
- 仕様 キャスターφ100ストッパー付き

項目	トレイ
セット内容	TRY-645 2個 BAS-6410 1個
トレイ内寸	TRY-645 w538*d338*h52mm BAS-6410 w535*d335*h102mm
	トレイインサート・仕切り板・名札等は別途手配ください。

アルミマルチカート (10)

アルミマルチカート64 3段 上段 トレー50 中段 トレー100 下段 トレー100



MC-A64-3R

セット価格 ¥115,100

「セット外寸」 W659×D463×H991mm

- 材質 本体 アルミ押出材φ28
- 仕様 キャスターφ100ストッパー付き

項目	トレイ
セット内容	TRY-645 1個 BAS-6410 2個
トレイ内寸	TRY-645 w538*d338*h52mm BAS-6410 w535*d335*h102mm
	トレインサート・仕切り板・名札等は別途手配ください。



TPE車グレー

アルミマルチカート (11)

アルミマルチカート64 3段 上段 トレー50 中段 トレー100 下段 トレー170



MC-A64-3S

セット価格 ¥119,300

「セット外寸」 W659×D463×H991mm

- 材質 本体 アルミ押出材φ28
- 仕様 キャスターφ100ストッパー付き

項目	トレイ
セット内容	TRY-645 1個 BAS-6410 1個 BAS-6417 1個
トレイ内寸	TRY-645 w538*d338*h52mm BAS-6410 w535*d335*h102mm BAS-6417 w528*d328*h162mm
	トレインサート・仕切り板・名札等は別途手配ください。



TPE車グレー

アルミマルチカート64 3段 上段 トレー50 中段 トレー170 下段 トレー170



MC-A64-3T

セット価格 ¥123,500

「セット外寸」 W659×D463×H991mm

- 材質 本体 アルミ押出材φ28
- 仕様 キャスターφ100ストッパー付き

項目	トレイ
セット内容	TRY-645 1個 BAS-6417 2個
トレイ内寸	TRY-645 w538*d338*h52mm BAS-6417 w528*d328*h162mm
	トレインサート・仕切り板・名札等は別途手配ください。



TPE車グレー



アルミマルチカート64 3段 上段 トレー50 中段 トレー100 下段 トレー50



MC-A64-3U

セット価格 ¥110,900

「セット外寸」 W659×D463×H991mm

- 材質 本体 アルミ押出材φ28
- 仕様 キャスターφ100ストッパー付き

項目	トレイ
セット内容	TRY-645 2個 BAS-6410 1個
トレイ内寸	TRY-645 w538*d338*h52mm BAS-6410 w535*d335*h102mm
	トレインサート・仕切り板・名札等は別途手配ください。



TPE車グレー



アルミマルチカート (12)

アルミマルチカート64フラットタイプ 3段 上段 トレー50 中段 トレー100 下段 トレー100

MC-AF64-3R セット価格 ¥115,100

「セット外寸」 W659×D463×H845mm

- 材質 本体 アルミ押出材Φ28
- 仕様 キャスターΦ100対角ストッパー付き



TPE車グレー

項目	トレイ
セット内容	TRY-645 1個 BAS-6410 2個
トレイ内寸	TRY-645 w538*d338*h52mm BAS-6410 w535*d335*h102mm
	トレイ inserts・仕切り板・名札等は別途手配ください。

アルミマルチカート64フラットタイプ 3段 上段 トレー50 中段 トレー170 下段 トレー170

MC-AF64-3T セット価格 ¥123,500

「セット外寸」 W659×D463×H845mm

- 材質 本体 アルミ押出材Φ28
- 仕様 キャスターΦ100対角ストッパー付き



TPE車グレー

項目	トレイ
セット内容	TRY-645 1個 BAS-6417 2個
トレイ内寸	TRY-645 w538*d338*h52mm BAS-6417 w528*d328*h162mm
	トレイ inserts・仕切り板・名札等は別途手配ください。

アルミマルチカート64フラットタイプ 3段 上段 トレー50 中段 トレー100 下段 トレー170

MC-AF64-3S セット価格 ¥119,300

「セット外寸」 W659×D463×H845mm

- 材質 本体 アルミ押出材Φ28
- 仕様 キャスターΦ100対角ストッパー付き



TPE車グレー

項目	トレイ
セット内容	TRY-645 1個 BAS-6410 1個 BAS-6417 1個
トレイ内寸	TRY-645 w538*d338*h52mm BAS-6410 w535*d335*h102mm BAS-6417 w528*d328*h162mm
	トレイ inserts・仕切り板・名札等は別途手配ください。

64トレイ収納タイプ° 取手無しフラットタイプ°



アルミマルチカート (13)

アルミマルチカート64フラットタイプ 3段 木製天板 中段 トレー50 下段 トレー50



TPE車グレー

MC-AF64-3A セット価格 ¥98,300

「セット外寸」 W659×D463×H845mm

- 材質 本体 アルミ押出材φ28
天板 メラミン化粧板貼
- 仕様 キャスターφ100対角ストッパー付き

項目	トレイ
セット内容	TRY-645 2個 棚板 TA-T64N 1枚
トレイ内寸	TRY-645 w538*d338*h52mm
	TA-T64N w600*d400*t11mm
	トレイINSERT・仕切り板・名札等は別途手配ください。

アルミマルチカート64フラットタイプ 3段 木製天板 中段 トレー50 下段 トレー170

MC-AF64-3C セット価格 ¥106,600

「セット外寸」 W659×D463×H845mm

- 材質 本体 アルミ押出材φ28
天板 メラミン化粧板貼
- 仕様 キャスターφ100対角ストッパー付き



TPE車グレー

項目	トレイ
セット内容	TRY-645 1個 BAS-6417 1個 棚板TA-T64N 1枚
トレイ内寸	TRY-645 w538*d338*h52mm
	BAS-6417 w528*d328*h162mm
	TA-T64N w600*d400*t11mm
	トレイINSERT・仕切り板・名札等は別途手配ください。

アルミマルチカート64フラットタイプ 3段 木製天板 中段 トレー50下段 トレー100

MC-AF64-3B セット価格 ¥102,400

「セット外寸」 W659×D463×H845mm

- 材質 本体 アルミ押出材φ28
天板 メラミン化粧板貼
- 仕様 キャスターφ100対角ストッパー付き



TPE車グレー

項目	トレイ
セット内容	TRY-645 1個 BAS-6410 1個 棚板TA-T64N 1枚
トレイ内寸	TRY-645 w538*d338*h52mm
	BAS-6410 w535*d335*h102mm
	TA-T64N w600*d400*t11mm
	トレイINSERT・仕切り板・名札等は別途手配ください。

アルミマルチカート (14)

アルミマルチカート64フラットタイプ 3段 木製天板 中段 トレー100下段 トレー50



TPE車グレー

MC-AF64-3D セット価格 ¥102,400

「セット外寸」 W659×D463×H845mm

- 材質 本体 アルミ押出材φ28
天板 メラミン化粧板貼
- 仕様 キャスターφ100対角ストッパー付き

項目	トレイ
セット内容	TRY-645 1個 BAS-6410 1個 棚板 TA-T64N
トレイ内寸	TRY-645 w538*d338*h52mm
	BAS-6410 w535*d335*h102mm
	BAS-6417 w528*d328*h162mm
	TA-T64N w600*d400*t11mm
	トレイINSERT・仕切り板・名札等は別途手配ください。

アルミマルチカート64フラットタイプ 3段 木製天板 中段 トレー100 下段 トレー100

MC-AF64-3E セット価格 ¥104,600

「セット外寸」 W659×D463×H845mm

- 材質 本体 アルミ押出材φ28
天板 メラミン化粧板貼
- 仕様 キャスターφ100対角ストッパー付き



TPE車グレー

項目	トレイ
セット内容	BAS-6410 2個 棚板TA-T64N 1枚
トレイ内寸	BAS-6410 w535*d335*h102mm
	TA-T64N w600*d400*t11mm
	トレイINSERT・仕切り板・名札等は別途手配ください。

アルミマルチカート64フラットタイプ 3段 木製天板 中段 トレー170 下段 トレー170

MC-AF64-3G セット価格 ¥124,900

「セット外寸」 W659×D463×H845mm

- 材質 本体 アルミ押出材φ28
天板 メラミン化粧板貼
- 仕様 キャスターφ100対角ストッパー付き



TPE車グレー

項目	トレイ
セット内容	BAS-6417 2個 棚板TA-T64N 1枚
トレイ内寸	BAS-6417 w528*d328*h162mm
	TA-T64N w600*d400*t11mm
	トレイINSERT・仕切り板・名札等は別途手配ください。

アルミマルチカート (15)

アルミマルチカート64フラットタイプ 3段 木製天板 中段 トレー100下段 トレー170



TPE車グレー

MC-AF64-3F セット価格 ¥110,700

「セット外寸」 W659 × D463 × H845mm

- 材質 本体 アルミ押出材φ28
天板 メラミン化粧板貼
- 仕様 キャスターφ100対角ストッパー付き

項目	トレイ
セット内容	BAS-6410 1個 BAS-6417 1個 棚板 TA-T64N 1枚
トレイ内寸	BAS-6410 w535*d335*h102mm
	BAS-6417 w528*d328*h162mm
	TA-T64N w600*d400*t11mm
トレインサート・仕切り板・名札等は別途手配ください。	

アルミマルチカート64フラットタイプ 3段 上段 トレー50 中段 トレー50 下段 トレー50



TPE車グレー

MC-AF64-3N セット価格 ¥98,600

「セット外寸」 W659 × D463 × H845mm

- 材質 本体 アルミ押出材φ28
- 仕様 キャスターφ100対角ストッパー付き

項目	トレイ
セット内容	TRY-645 3個
トレイ内寸	TRY-645 w538*d338*h52mm
トレインサート・仕切り板・名札等は別途手配ください。	

アルミマルチカート64フラットタイプ 3段 上段 トレー50 中段 トレー50 下段 トレー170



TPE車グレー

MC-AF64-3P セット価格 ¥106,800

「セット外寸」 W659 × D463 × H845mm

- 材質 本体 アルミ押出材φ28
- 仕様 キャスターφ100対角ストッパー付き

項目	トレイ
セット内容	TRY-645 2個 BAS-6417 1個
トレイ内寸	TRY-645 w538*d338*h52mm
	BAS-6417 w528*d328*h162mm
トレインサート・仕切り板・名札等は別途手配ください。	

アルミマルチカート (16)

アルミマルチカート64フラットタイプ 3段 上段 トレー50 中段 トレー100 下段 トレー50



TPE車グレー

MC-AF64-3O セット価格 ¥102,800

「セット外寸」 W659 × D463 × H845mm

- 材質 本体 アルミ押出材φ28
- 仕様 キャスターφ100対角ストッパー付き

項目	トレイ
セット内容	TRY-645 2個 BAS-6410 1個
トレイ内寸	TRY-645 w538*d338*h52mm
	BAS-6410 w535*d335*h102mm
トレインサート・仕切り板・名札等は別途手配ください。	

アルミマルチカート64フラットタイプ 3段 上段 トレー50 中段 トレー50 下段 トレー100



TPE車グレー

MC-AF64-3Q セット価格 ¥102,800

「セット外寸」 W659 × D463 × H845mm

- 材質 本体 アルミ押出材φ28
- 仕様 キャスターφ100対角ストッパー付き

項目	トレイ
セット内容	TRY-645 2個 BAS-6410 1個
トレイ内寸	TRY-645 w538*d338*h52mm
	BAS-6410 w535*d335*h102mm
トレインサート・仕切り板・名札等は別途手配ください。	



商品写真

64トレイ収納タイプ° IVツリー付き

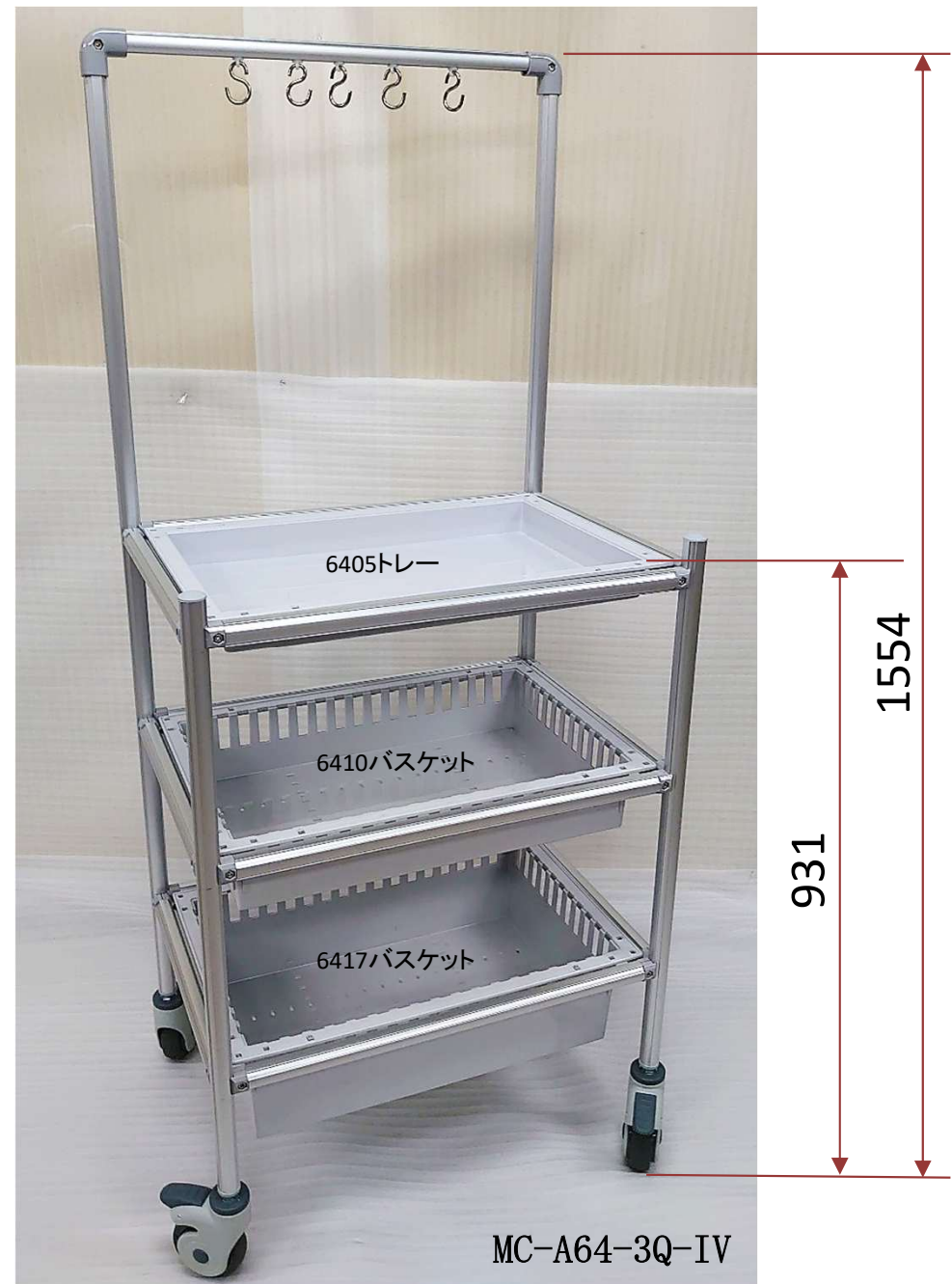

アルミマルチカート (17)

アルミマルチカート64 3段 木製天板 中段 トレー50 下段 トレー50 IV付き



TPE車グレー

MC-A64-3A-IV セット価格 ¥118,800

「セット外寸」 W659 × D463 × H1554mm

- 材質 本体 アルミ押出材φ28
- 仕様 キャスターφ100対角ストッパー付き
IVフック5個付き

項目	トレイ
セット内容	TRY-645 2個 棚板 TA-T64N 1枚
トレイ内寸	TRY-645 w538*d338*h52mm
	TA-T64N w600*d400*t11mm
トレインサート・仕切り板・名札等は別途手配ください。	

アルミマルチカート64 3段 木製天板 中段 トレー50 下段 トレー170 IV付き



TPE車グレー

MC-A64-3C-IV セット価格 ¥127,100

「セット外寸」 W659 × D463 × H1554mm

- 材質 本体 アルミ押出材φ28
- 仕様 キャスターφ100対角ストッパー付き
IVフック5個付き

項目	トレイ
セット内容	TRY-645 1個 BAS-6417 1個 棚板TA-T64N 1枚
トレイ内寸	TRY-645 w538*d338*h52mm
	BAS-6417 w528*d328*h162mm
	TA-T64N w600*d400*t11mm
トレインサート・仕切り板・名札等は別途手配ください。	

アルミマルチカート64 3段 木製天板 中段 トレー50下段 トレー100 IV付き



TPE車グレー

MC-A64-3B-IV セット価格 ¥122,900

「セット外寸」 W659 × D463 × H1554mm

- 材質 本体 アルミ押出材φ28
- 仕様 キャスターφ100対角ストッパー付き
IVフック5個付き

項目	トレイ
セット内容	TRY-645 1個 BAS-6410 1個 棚板TA-T64N 1枚
トレイ内寸	TRY-645 w538*d338*h52mm
	BAS-6410 w535*d335*h102mm
	TA-T64N w600*d400*t11mm
トレインサート・仕切り板・名札等は別途手配ください。	

アルミマルチカート (18)

アルミマルチカート64 3段 木製天板 中段 トレー100 下段 トレー100 IV付き



TPE車グレー

MC-A64-3D-IV セット価格 ¥125,100

「セット外寸」 W659 × D463 × H1554mm

- 材質 本体 アルミ押出材φ28
- 仕様 キャスターφ100対角ストッパー付き
IVフック5個付き

項目	トレイ
セット内容	BAS-6410 2個 棚板 TA-T64N 1枚
トレイ内寸	BAS-6410 w535*d335*h102mm
	TA-T64N w600*d400*t11mm
トレインサート・仕切り板・名札等は別途手配ください。	

アルミマルチカート64 3段 木製天板 中段 トレー170 下段 トレー170 IV付き



TPE車グレー

MC-A64-3F-IV セット価格 ¥145,400

「セット外寸」 W659 × D463 × H1554mm

- 材質 本体 アルミ押出材φ28
- 仕様 キャスターφ100対角ストッパー付き
IVフック5個付き

項目	トレイ
セット内容	BAS-6417 2個 棚板 TA-T64N 1枚
トレイ内寸	BAS-6417 w528*d328*h162mm
	TA-T64N w600*d400*t11mm
トレインサート・仕切り板・名札等は別途手配ください。	

アルミマルチカート64 3段 木製天板 中段 トレー100下段 トレー170 IV付き



TPE車グレー

MC-A64-3E-IV セット価格 ¥131,200

「セット外寸」 W659 × D463 × H1554mm

- 材質 本体 アルミ押出材φ28
- 仕様 キャスターφ100対角ストッパー付き
IVフック5個付き

項目	トレイ
セット内容	BAS-6410 1個 BAS-6417 1個 棚板 TA-T64N 1枚
トレイ内寸	BAS-6410 w535*d335*h102mm
	BAS-6417 w528*d328*h162mm
	TA-T64N w600*d400*t11mm
トレインサート・仕切り板・名札等は別途手配ください。	

アルミマルチカート (19)

アルミマルチカート64 3段 SUS天板 中段 トレー50 下段 トレー50 IV付き

MC-A64-3G-IV セット価格 ¥140,800

- 「セット外寸」 W659×D463×H1554mm
- 材質 本体 アルミ押出材Φ28
 - 仕様 キャスターΦ100対角ストッパー付き
IVフック5個付き



TPE車グレー

項目	トレイ
セット内容	TRY-645 2個 棚板 TA-S64N 1枚
トレイ内寸	TRY-645 w538*d338*h52mm
	TA-S64N w600*d400*t11mm
	トレインサート・仕切り板・名札等は別途手配ください。

アルミマルチカート (20)

アルミマルチカート64 3段 SUS天板 中段 トレー100 下段 トレー100 IV付き

MC-A64-3J-IV セット価格 ¥149,100

- 「セット外寸」 W659×D463×H1554mm
- 材質 本体 アルミ押出材Φ28
 - 仕様 キャスターΦ100対角ストッパー付き
IVフック5個付き



TPE車グレー

項目	トレイ
セット内容	BAS-6410 2個 棚板 TA-S64N 1枚
トレイ内寸	BAS-6410 w535*d335*h102mm
	TA-S64N w600*d400*t11mm
	トレインサート・仕切り板・名札等は別途手配ください。

アルミマルチカート64 3段 SUS天板 中段 トレー50 下段 トレー170 IV付き

MC-A64-3I-IV セット価格 ¥149,100

- 「セット外寸」 W659×D463×H1554mm
- 材質 本体 アルミ押出材Φ28
 - 仕様 キャスターΦ100対角ストッパー付き
IVフック5個付き



TPE車グレー

項目	トレイ
セット内容	TRY-645 1個 BAS-6417 1個
トレイ内寸	TRY-645 w538*d338*h52mm
	BAS-6417 w528*d328*h162mm
	トレインサート・仕切り板・名札等は別途手配ください。

アルミマルチカート64 3段 SUS天板 中段 トレー170 下段 トレー170 IV付き

MC-A64-3L-IV セット価格 ¥167,400

- 「セット外寸」 W659×D463×H1554mm
- 材質 本体 アルミ押出材Φ28
 - 仕様 キャスターΦ100対角ストッパー付き
IVフック5個付き



TPE車グレー

項目	トレイ
セット内容	BAS-64107 2個 棚板 TA-S64N 1枚
トレイ内寸	BAS-6417 w528*d328*h162mm
	TA-S64N w600*d400*t11mm
	トレインサート・仕切り板・名札等は別途手配ください。

アルミマルチカート64 3段 SUS天板 中段 トレー50下段 トレー100 IV付き

MC-A64-3H-IV セット価格 ¥144,900

- 「セット外寸」 W659×D463×H1554mm
- 材質 本体 アルミ押出材Φ28
 - 仕様 キャスターΦ100対角ストッパー付き
IVフック5個付き



TPE車グレー

項目	トレイ
セット内容	TRY-645 1個 BAS-6410 1個 棚板 TA-S64N 1枚
トレイ内寸	TRY-645 w538*d338*h52mm
	BAS-6410 w535*d335*h102mm
	TA-S64N w600*d400*t11mm
	トレインサート・仕切り板・名札等は別途手配ください。

アルミマルチカート64 3段 SUS天板 中段 トレー100下段 トレー170 IV付き

MC-A64-3K-IV セット価格 ¥153,200

- 「セット外寸」 W659×D463×H1554mm
- 材質 本体 アルミ押出材Φ28
 - 仕様 キャスターΦ100対角ストッパー付き
IVフック5個付き



TPE車グレー

項目	トレイ
セット内容	BAS-6410 1個 BAS-6417 1個 棚板 TA-S64N 1枚
トレイ内寸	BAS-6410 w535*d335*h102mm
	BAS-6417 w528*d328*h162mm
	TA-S64N w600*d400*t11mm
	トレインサート・仕切り板・名札等は別途手配ください。

アルミマルチカート (21)

アルミマルチカート64 3段 上段 トレー50 中段 トレー50 下段 トレー50 IV付き



TPE車グレー

MC-A64-3M-IV セット価格 ¥119,100

「セット外寸」 W659×D463×H1554mm

- 材質 本体 アルミ押出材Φ28
- 仕様 キャスターΦ100対角ストッパー付き IVフック5個付き

項目	トレイ
セット内容	TRY-645 3個
トレイ内寸	TRY-645 w538*d338*h52mm
	トレイインサート・仕切り板・名札等は別途手配ください。

アルミマルチカート (22)

アルミマルチカート64 3段 上段 トレー50 中段 トレー100 下段 トレー100 IV付き



TPE車グレー

MC-A64-3P-IV セット価格 ¥127,400

「セット外寸」 W659×D463×H1554mm

- 材質 本体 アルミ押出材Φ28
- 仕様 キャスターΦ100対角ストッパー付き IVフック5個付き

項目	トレイ
セット内容	TRY-645 1個 BAS-6410 2個
トレイ内寸	TRY-645 w538*d338*h52mm BAS-6410 w535*d335*h102mm
	トレイインサート・仕切り板・名札等は別途手配ください。

アルミマルチカート64 3段 上段 トレー50 中段 トレー50 下段 トレー170 IV付き



TPE車グレー

MC-A64-30-IV セット価格 ¥127,400

「セット外寸」 W659×D463×H1554mm

- 材質 本体 アルミ押出材Φ28
- 仕様 キャスターΦ100対角ストッパー付き IVフック5個付き

項目	トレイ
セット内容	TRY-645 2個 BAS-6417 1個
トレイ内寸	TRY-645 w538*d338*h52mm BAS-6417 w528*d328*h162mm
	トレイインサート・仕切り板・名札等は別途手配ください。

アルミマルチカート64 3段 上段 トレー50 中段 トレー170 下段 トレー170 IV付き



TPE車グレー

MC-A64-3R-IV セット価格 ¥135,800

「セット外寸」 W659×D463×H1554mm

- 材質 本体 アルミ押出材Φ28
- 仕様 キャスターΦ100対角ストッパー付き IVフック5個付き

項目	トレイ
セット内容	TRY-645 1個 BAS-6417 2個
トレイ内寸	TRY-645 w538*d338*h52mm BAS-6417 w528*d328*h162mm
	トレイインサート・仕切り板・名札等は別途手配ください。

アルミマルチカート64 3段 上段 トレー50 中段 トレー50 下段 トレー100 IV付き



TPE車グレー

MC-A64-3N-IV セット価格 ¥123,300

「セット外寸」 W659×D463×H1554mm

- 材質 本体 アルミ押出材Φ28
- 仕様 キャスターΦ100対角ストッパー付き IVフック5個付き

項目	トレイ
セット内容	TRY-645 2個 BAS-6410 1個
トレイ内寸	TRY-645 w538*d338*h52mm BAS-6410 w535*d335*h102mm
	トレイインサート・仕切り板・名札等は別途手配ください。

アルミマルチカート64 3段 上段 トレー50 中段 トレー100 下段 トレー170 IV付き



TPE車グレー

MC-A64-3Q-IV セット価格 ¥131,600

「セット外寸」 W659×D463×H1554mm

- 材質 本体 アルミ押出材Φ28
- 仕様 キャスターΦ100対角ストッパー付き IVフック5個付き

項目	トレイ
セット内容	TRY-645 1個 BAS-6410 1個 BAS-6417 1個
トレイ内寸	TRY-645 w538*d338*h52mm BAS-6410 w535*d335*h102mm BAS-6417 w528*d328*h162mm
	トレイインサート・仕切り板・名札等は別途手配ください。

アルミマルチカート (23)

アルミマルチカート34 2段 上段 トレー50 下段 トレー50



MC-A34-2A セット価格 ¥76,900

「セット外寸」 W360×D463×H991mm

- 材質 本体 アルミ押出材Φ28
- 仕様 キャスターΦ100対角ストッパー付き



TPE車グレー

項目	トレイ
セット内容	TRY-345 2 個
トレイ内寸	TRY-345 w245*d345*h52mm
	トレインサート・仕切り板・名札等は別途手配ください。

アルミマルチカート34 2段 上段 トレー50 下段 トレー100



MC-A34-2B セット価格 ¥78,100

「セット外寸」 W360×D463×H991mm

- 材質 本体 アルミ押出材Φ28
- 仕様 キャスターΦ100対角ストッパー付き



TPE車グレー

項目	トレイ
セット内容	TRY-345 1 個 BAS-3410 1 個
トレイ内寸	TRY-345 w245*d345*h52mm BAS-3410 w245*d335*h102mm
	トレインサート・仕切り板・名札等は別途手配ください。

アルミマルチカート34フラットタイプ 2段 上段 トレー50 下段 トレー50



MC-AF34-2A セット価格 ¥71,100

「セット外寸」 W360×D463×H845mm

- 材質 本体 アルミ押出材Φ28
- 仕様 キャスターΦ100対角ストッパー付き



TPE車グレー

項目	トレイ
セット内容	TRY-345 2 個
トレイ内寸	TRY-345 w245*d345*h52mm
	トレインサート・仕切り板・名札等は別途手配ください。

商品写真

34トレー2段収納タイプ°



MC-A34-2B

アルミマルチカート (24)

アルミマルチカート34フラットタイプ 2段 上段 トレー50 下段 トレー100



MC-AF34-2B セット価格 ¥72,300

「セット外寸」 W360×D463×H845mm

- 材質 本体 アルミ押出材Φ28
- 仕様 キャスターΦ100対角ストッパー付き



TPE車グレー

項目	トレイ
セット内容	TRY-345 1 個 BAS-3410 1 個
トレイ内寸	TRY-345 w245*d345*h52mm BAS-3410 w245*d335*h102mm
	トレインサート・仕切り板・名札等は別途手配ください。

34トレー3段収納タイプ^o

アルミマルチカート (25)

アルミマルチカート34 3段 上段 トレー50 中段 トレー50 下段 トレー50



TPE車グレー

MC-A34-3A セット価格 ¥92,100

「セット外寸」 W360×D463×H991mm

- 材質 本体 アルミ押出材φ28
- 仕様 キャスターφ100対角ストッパー付き

項目	トレイ
セット内容	TRY-345 3 個
トレイ内寸	TRY-345 w245*d345*h52mm
	トレイ inserts・仕切り板・名札等は別途手配ください。

アルミマルチカート34 3段 上段 トレー50 中段 トレー100 下段 トレー50



TPE車グレー

MC-A34-3D セット価格 ¥93,300

「セット外寸」 W360×D463×H991mm

- 材質 本体 アルミ押出材φ28
- 仕様 キャスターφ100対角ストッパー付き

項目	トレイ
セット内容	TRY-345 2 個
	BAS-3410 1 個
トレイ内寸	TRY-345 w245*d345*h52mm
	BAS-3410 w245*d335*h102mm
	トレイ inserts・仕切り板・名札等は別途手配ください。

アルミマルチカート34 3段 上段 トレー50 中段 トレー100 下段 トレー100



TPE車グレー

MC-A34-3C セット価格 ¥94,600

「セット外寸」 W360×D463×H991mm

- 材質 本体 アルミ押出材φ28
- 仕様 キャスターφ100対角ストッパー付き

項目	トレイ
セット内容	TRY-345 1 個
	BAS-3410 2 個
トレイ内寸	TRY-345 w245*d345*h52mm
	BAS-3410 w245*d335*h102mm
	トレイ inserts・仕切り板・名札等は別途手配ください。

アルミマルチカート34 3段 上段 トレー50 中段 トレー50 下段 トレー100



TPE車グレー

MC-A34-3B セット価格 ¥93,300

「セット外寸」 W360×D463×H991mm

- 材質 本体 アルミ押出材φ28
- 仕様 キャスターφ100対角ストッパー付き

項目	トレイ
セット内容	TRY-345 2 個
	BAS-3410 1 個
トレイ内寸	TRY-345 w245*d345*h52mm
	BAS-3410 w245*d335*h102mm
	トレイ inserts・仕切り板・名札等は別途手配ください。

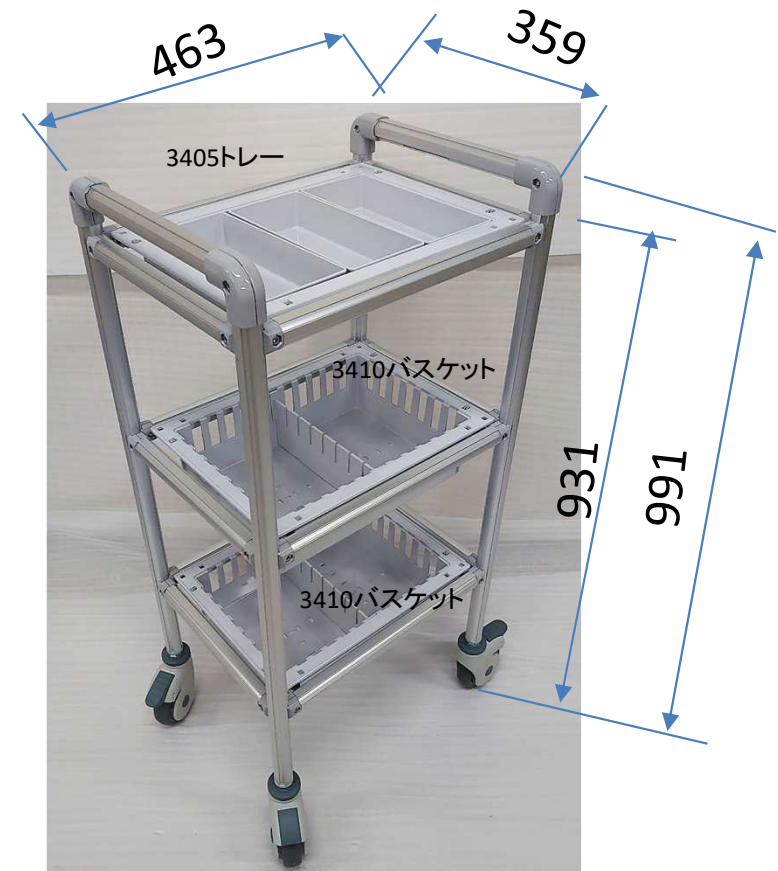

アルミマルチカート (26)

アルミマルチカート34 3段 上段 トレー50 中段 トレー50 下段 トレー50



TPE車グレー

MC-AF34-3A セット価格 ¥86,300

「セット外寸」 W360×D463×H845mm

- 材質 本体 アルミ押出材φ28
- 仕様 キャスターφ100対角ストッパー付き

項目	トレイ
セット内容	TRY-345 3 個
トレイ内寸	TRY-345 w245*d345*h52mm
	トレインサート・仕切り板・名札等は別途手配ください。

アルミマルチカート34 3段 上段 トレー50 中段 トレー100 下段 トレー50



TPE車グレー

MC-AF34-3D セット価格 ¥87,500

「セット外寸」 W360×D463×H845mm

- 材質 本体 アルミ押出材φ28
- 仕様 キャスターφ100対角ストッパー付き

項目	トレイ
セット内容	TRY-345 2 個
	BAS-3410 1 個
トレイ内寸	TRY-345 w245*d345*h52mm
	BAS-3410 w245*d335*h102mm
	トレインサート・仕切り板・名札等は別途手配ください。

アルミマルチカート34 3段 上段 トレー50 中段 トレー100 下段 トレー100



TPE車グレー

MC-AF34-3C セット価格 ¥88,800

「セット外寸」 W360×D463×H845mm

- 材質 本体 アルミ押出材φ28
- 仕様 キャスターφ100対角ストッパー付き

項目	トレイ
セット内容	TRY-345 1 個
	BAS-3410 2 個
トレイ内寸	TRY-345 w245*d345*h52mm
	BAS-3410 w245*d335*h102mm
	トレインサート・仕切り板・名札等は別途手配ください。

アルミマルチカート34 3段 上段 トレー50 中段 トレー50 下段 トレー100



TPE車グレー

MC-AF34-3B セット価格 ¥87,500

「セット外寸」 W360×D463×H845mm

- 材質 本体 アルミ押出材φ28
- 仕様 キャスターφ100対角ストッパー付き

項目	トレイ
セット内容	TRY-345 2 個
	BAS-3410 1 個
トレイ内寸	TRY-345 w245*d345*h52mm
	BAS-3410 w245*d335*h102mm
	トレインサート・仕切り板・名札等は別途手配ください。

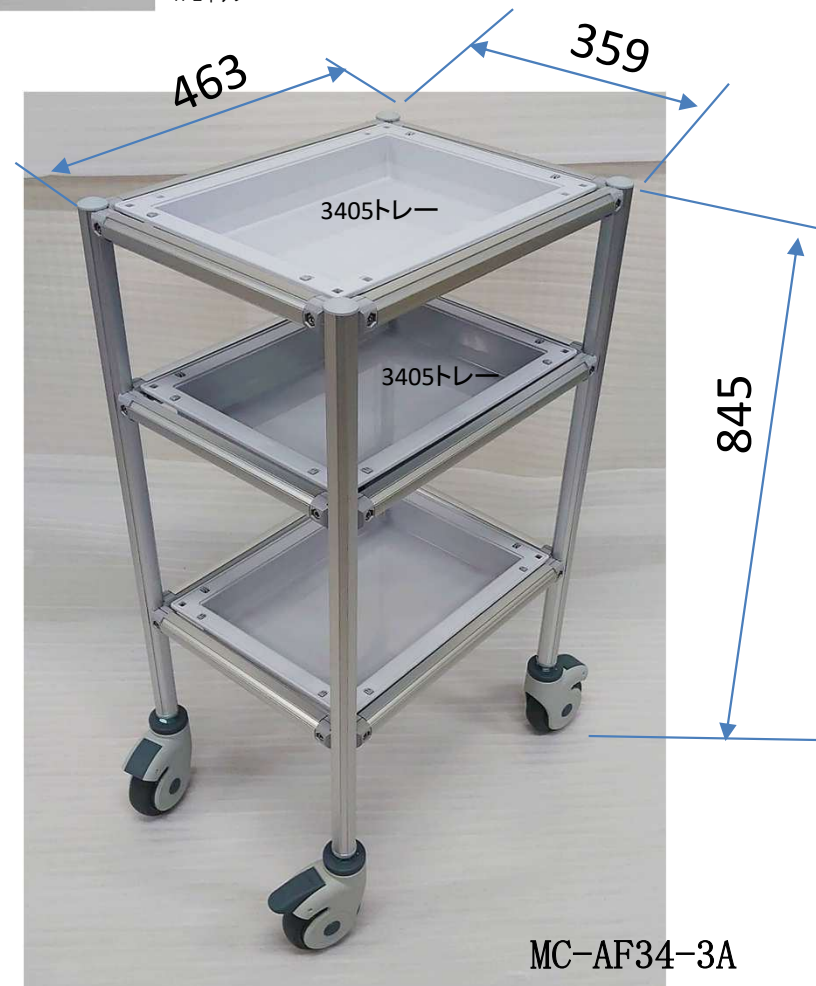

MC-AF34-3A

memo

Transport Cart(Transfer · Haulage · Multi)



搬送・運搬カート・マルチカート

商品の紹介

搬送カート



本体ステンレス仕様



本体スチール仕様



使用目的

診療材料、薬品、検体など搬送用として使用します。

使用場所 SPD倉庫・中央材料室

特徴

☆本体には60cm×40cmのモジュール化されたトレイ・バスケット類を収納することができます。

☆本体にはキャスターが付いている為、人手による搬送が可能で、ストッパーも付いています。

仕様

シングルタイプとダブルタイプがあります。スチールタイプ、ステンレスタイプとアルミがあります。
 本体 ●スチール角パイプ、SUS角パイプ、キャスターはナイロンホイール ゴム巻き車輪 φ125及びφ75 対角ストッパー付き、ラジアルボールベアリング入り φ100は車輪TPE(熱可塑性エラストマー)

レールは硝子繊維入り600mm
 本体は粉体塗装 標準色 Shine White

材料搬送カート・1

本体スチール角パイプ

スチール搬送カート・46タイプ

MC-S4615

セット価格 ¥246,000

MC-S4615-2

価格 ¥145,410

(トレイ無し)

「セット外寸」 W615 × D740 × H1526mm

- 材質 本体フレーム:スチール パウダーコーティング
トレイ・モジュラートレイ:ABS持続性帯電防止樹脂
- 仕様 天板・底板:メラミン化粧板t11
キャスター125φ(ストップ・2か所)
樹脂レール600タイプ

項目	トレイ
セット内容	TRY-645 2個 BAS-6410 4個 BAS-6417 2個
トレイ内寸	TRY-645 w538*d338*h52mm BAS-6410 w535*d335*h102mm BAS-6417 w528*d328*h162mm
	トレインサート・仕切り板・名札等は別途手配ください。



ゴム車グレー

本体スチール角パイプ

スチール搬送カート・46x2列タイプ

MC-W4615

セット価格 ¥373,000

MC-W4615-2

価格 ¥172,360

(トレイ無し)

「セット外寸」 W1045 × D740 × H1526mm

- 材質 本体フレーム:スチール パウダーコーティング
トレイ・モジュラートレイ:ABS持続性帯電防止樹脂
- 仕様 天板・底板:メラミン化粧板t11
キャスター125φ(ストップ・2か所)
樹脂レール600タイプ

項目	トレイ
セット内容	TRY-645 4個 BAS-6410 8個 BAS-6417 4個
トレイ内寸	TRY-645 w538*d338*h52mm BAS-6410 w535*d335*h102mm BAS-6417 w528*d328*h162mm
	トレインサート・仕切り板・名札等は別途手配ください。



ゴム車グレー

本体SUS角パイプ

ステンレス搬送カート・64タイプ H=1200

MC-S6412-SUS

セット価格 ¥384,000

「セット外寸」 W796 × D448 × H1203mm

- 材質 本体フレーム:SUS304 HL
トレイ・モジュラートレイ:ABS持続性帯電防止樹脂
- 仕様 天板 SUS304落とし込み仕様 取手 SUS
キャスター75φ(ストップ・2か所)
樹脂レール400タイプ

項目	トレイ
セット内容	TRY-645 2個 BAS-6410 2個 BAS-6417 2個
トレイ内寸	TRY-645 w538*d338*h52mm BAS-6410 w535*d335*h102mm BAS-6417 w528*d328*h162mm
	トレインサート・仕切り板・名札等は別途手配ください。



ゴム車黒

本体SUS角パイプ

ステンレス搬送カート・64タイプ H=1500

MC-S6415-SUS

セット価格 ¥407,000

「セット外寸」 W796 × D448 × H1503mm

- 材質 本体フレーム:SUS304 HL
トレイ・モジュラートレイ:ABS持続性帯電防止樹脂
- 仕様 天板 SUS304落とし込み仕様 取手 SUS
キャスター75φ(ストップ・2か所)
樹脂レール400タイプ

項目	トレイ
セット内容	TRY-645 2個 BAS-6410 4個 BAS-6417 2個
トレイ内寸	TRY-645 w538*d338*h52mm BAS-6410 w535*d335*h102mm BAS-6417 w528*d328*h162mm
	トレインサート・仕切り板・名札等は別途手配ください。

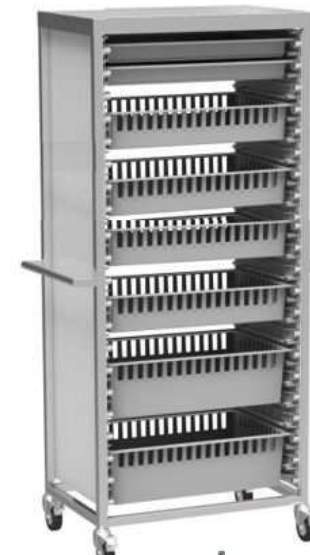

ゴム車黒

材料搬送カート・2

本体スチール角パイプ

スチール搬送カート・64タイプ

MC-S6415

セット価格 ¥246,000

「セット外寸」 W823×D550×H1526mm

- 材質 本体フレーム:スチール パウダーコーティング
トレイ・モジュラートレイ:ABS持続性帯電防止樹脂
- 仕様 天板・底板:メラミン化粧板t11
キャスター125Φ(ストップ[®]-2か所)
樹脂レール400タイプ

項目	トレイ
セット内容	TRY-645 2個 BAS-6410 4個 BAS-6417 2個
トレイ内寸	TRY-645 w538*d338*h52mm BAS-6410 w535*d335*h102mm BAS-6417 w528*d328*h162mm
	トレインサート・仕切り板・名札等は別途手配ください。



ゴム車グレー

本体スチール角パイプ

スチール搬送カート・34x2列タイプ

MC-W3415

セット価格 ¥282,000

MC-W3415-2

価格 ¥169,000

(トレイ無し)

「セット外寸」 W845×D550×H1526mm

- 材質 本体フレーム:スチール パウダーコーティング
トレイ・モジュラートレイ:ABS持続性帯電防止樹脂
- 仕様 天板・底板:メラミン化粧板t11
キャスター125Φ(ストップ[®]-2か所)
樹脂レール400タイプ

項目	トレイ
セット内容	BAS-3410 18個
トレイ内寸	BAS-3410 w245*d335*h102mm
	トレインサート・仕切り板・名札等は別途手配ください。



ゴム車グレー

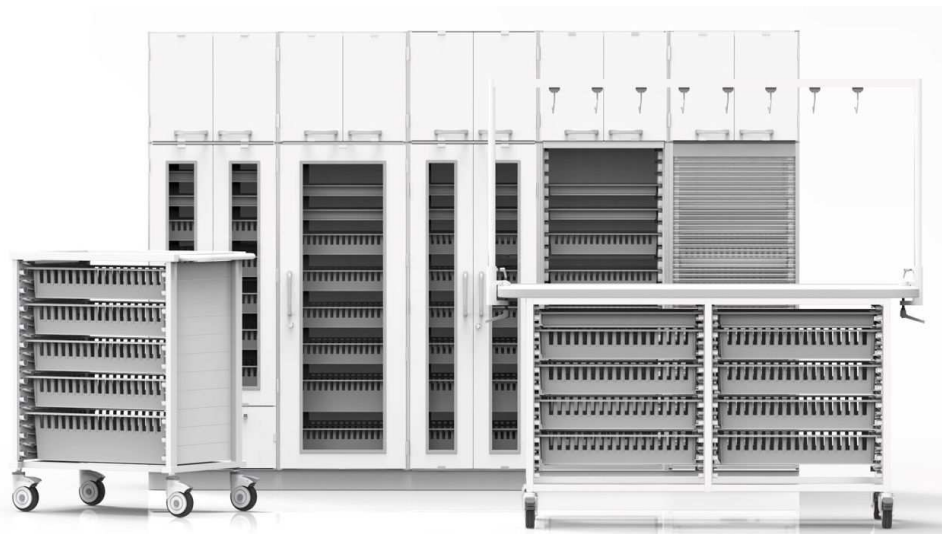

多目的カート(マルチカート)

包帯交換カート

本体スチール角パイプ

スチールマルチカート・46x2列タイプ



MC-W4609 セット価格 ¥341,000

「セット外寸」 W908×D670×H898mm

- 材質 本体フレーム:スチール パウダーコーティング
トレイ・モジュラートレイ:ABS持続性帯電防止樹脂
- 仕様 天板・底板:メラミン化粧板t11
キャスター100Φ(ストップ・2か所)
樹脂レール600タイプ

項目	トレイ
セット内容	TRY-645 2個 BAS-6410 6個 BAS-6417 2個
トレイ内寸	TRY-645 w538*d338*h52mm BAS-6410 w535*d335*h102mm BAS-6417 w528*d328*h162mm
	トレインサート・仕切り板・名札等は別途手配ください。



エラストマー車グレー

本体スチール角パイプ

スチール包帯交換カート・64タイプ



MC-64BA セット価格 ¥204,400

「セット外寸」 W457×D780×H898mm

- 材質 本体フレーム:スチール パウダーコーティング
トレイ・モジュラートレイ:ABS持続性帯電防止樹脂
- 仕様 天板・底板:メラミン化粧板t11
キャスター100Φ(ストップ・2か所)
樹脂レール400タイプ

項目	トレイ
セット内容	TRY-645 1個 BAS-6410 2個 BAS-6417 0個
トレイ内寸	TRY-645 w538*d338*h52mm BAS-6410 w535*d335*h102mm BAS-6417 w528*d328*h162mm
	トレインサート・仕切り板・名札等は別途手配ください。



ゴミ箱ホルダー付き

本体スチール角パイプ

スチールマルチカート・64タイプ

MC-S6409 セット価格 ¥185,100

「セット外寸」 W670×D457×H898mm

- 材質 本体フレーム:スチール パウダーコーティング
トレイ・モジュラートレイ:ABS持続性帯電防止樹脂
- 仕様 天板・底板:メラミン化粧板t11
キャスター100Φ(ストップ・2か所)
樹脂レール400タイプ

項目	トレイ
セット内容	TRY-645 0個 BAS-6410 4個 BAS-6417 1個
トレイ内寸	TRY-645 w538*d338*h52mm BAS-6410 w535*d335*h102mm BAS-6417 w528*d328*h162mm
	トレインサート・仕切り板・名札等は別途手配ください。



エラストマー車グレー

スチール・ステンレスカートの側面にはパネルはありません。レール裏面が見えます。側パネルが必要な場合は別途ご相談ください。

本体SUS角パイプ

ステンレス包帯交換カート・34タイプ

MC-34BA-S セット価格 ¥204,400

「セット外寸」 W887×D458×H946mm

- 材質 本体フレーム:25角パイプ SUS304
トレイ・モジュラートレイ:ABS持続性帯電防止樹脂
- 仕様 天板・底板:メラミン化粧板t11
キャスター100Φ(ストップ・2か所)
樹脂レール400タイプ

項目	トレイ
セット内容	BAS-3410 5個
トレイ内寸	BAS-3410 w245*d335*h102mm
	トレインサート・仕切り板・名札等は別途手配ください。



エラストマー車グレー

memo

SYSTEM FURNITURE

ANESTHESIA CART



麻醉カート

商品の紹介

麻酔カート



ゴミ箱ホルダー



SUS天板 毀れ止め付き



硝子繊維入り400mmレール



使用目的

手術室に供給・返却

使用場所 手術準備室・手術室

特徴

☆本体には60cm×40cmのモジュール化されたトレイ・バスケット類を収納することができます。

☆本体にはキャスターが付いている為、人手による搬送が可能で、ストッパーも付いています。トレイの中を仕切ることができる仕切り

板やデバイダーセット・トレイインサートが豊富に用意されています。

仕様

64タイプと34タイプがあります。SUSタイプで補助天板付きタイプも用意されています。

本体 ●SUS角パイプ、 キャスターはナイロンホイール ゴム巻き車輪φ75 対角ストッパー付き、ラジアルボールベアリング入り 天板は硝子付きタイプとステンレスタイプがあります。毀れ止めがついています。

レールは硝子繊維入り400mm

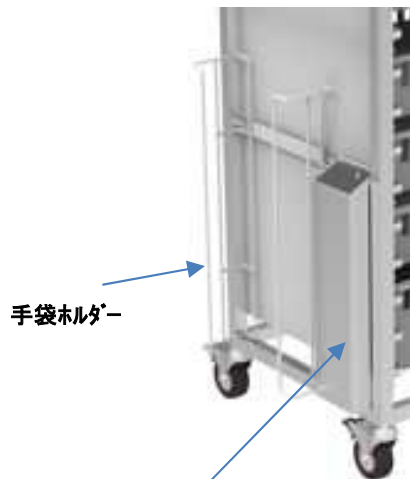

手袋ホルダー

カテーテルポケット



手袋ホルダー



ゴム車黒



ゴミ箱ホルダー

ガラス天板

麻酔カート(1)

麻酔カート・64タイプ硝子天板

MC-64ANFG

セット価格 ¥480,000

「セット外寸」 W785(1027)×D450×H970mm

- 材質 本体フレーム:SUS304 HL・補助天板SUS製
- 仕様 **ガラス天板**(強化ガラス) こぼれ止め付
1段目 薬品保管デバイダーセット(別売)取り付け
キャスター75φ ストッパー付き
ナイロンホイール熱可塑性ウレタン巻き車輪
カテーテルポケット小 ゴミ箱ホルダー
ストッパー付 手袋ホルダー 付き
樹脂レール400タイプ



ゴミ箱ホルダー

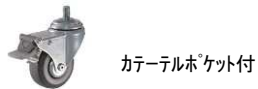

カテーテルポケット付

ゴム車黒

項目	トレイ
セット内容	TRY-645 1個 BAS-6410 3個 BAS-6417 2個
トレイ内寸	TRY-645 w538*d338*h52mm BAS-6410 w535*d335*h102mm BAS-6417 w528*d328*h162mm
	トレイinsert・仕切り板・名札等は別途手配ください。

ガラス天板

【青字は価格改定】

麻酔カート・34タイプ 硝子天板

MC-34ANFG

セット価格 ¥427,200

「セット外寸」 W428(727)×D450×H970mm

- 材質 本体フレーム:SUS304 HL・補助天板SUS製
- 仕様 **ガラス天板**(強化ガラス) こぼれ止め付
1段目 薬品保管デバイダーセット(別売)取り付け
キャスター75φ ストッパー付き
ナイロンホイール熱可塑性ウレタン巻き車輪
カテーテルポケット小 ゴミ箱ホルダー
手袋ホルダー 付き
樹脂レール400タイプ



ゴミ箱ホルダー



ゴム車黒 カテーテルポケット付

項目	トレイ
セット内容	TRY-345 1個 BAS-3410 5個
トレイ内寸	TRY-345 w245*d345*h52mm BAS-3410 w245*d335*h102mm
	トレイinsert・仕切り板・名札等は別途手配ください。

ステンレス天板

麻酔カート・64タイプSUS天板

MC-64ANF

セット価格 ¥444,000

「セット外寸」 W785(1027)×D450×H970mm

- 材質 本体フレーム:SUS304 HL・補助天板SUS製
- 仕様 **SUS天板** こぼれ止め付
1段目 薬品保管デバイダーセット(別売)取り付け
キャスター75φ ストッパー付き
ナイロンホイール熱可塑性ウレタン巻き車輪
カテーテルポケット小 ゴミ箱ホルダー
ストッパー付 手袋ホルダー 付き
樹脂レール400タイプ



ゴミ箱ホルダー

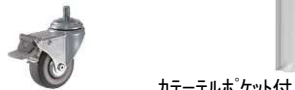

カテーテルポケット付

ゴム車黒

項目	トレイ
セット内容	TRY-645 1個 BAS-6410 3個 BAS-6417 2個
トレイ内寸	TRY-645 w538*d338*h52mm BAS-6410 w535*d335*h102mm BAS-6417 w528*d328*h162mm
	トレイinsert・仕切り板・名札等は別途手配ください。

ステンレス天板

麻酔カート・34タイプ SUS天板

MC-34ANF

セット価格 ¥395,000

「セット外寸」 W428(727)×D450×H970mm

- 材質 本体フレーム:SUS304 HL・補助天板SUS製
- 仕様 **SUS天板** こぼれ止め付
1段目 薬品保管デバイダーセット(別売)取り付け
カテーテルポケット小 ゴミ箱ホルダー 手袋ホルダー 付き
キャスター75φ ストッパー付き
ナイロンホイール熱可塑性ウレタン巻き車輪
樹脂レール400タイプ



ゴミ箱ホルダー

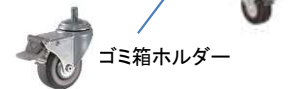

ゴム車黒 カテーテルポケット付

項目	トレイ
セット内容	TRY-345 1個 BAS-3410 5個
トレイ内寸	TRY-345 w245*d345*h52mm BAS-3410 w245*d335*h102mm
	トレイinsert・仕切り板・名札等は別途手配ください。

ガラス天板

麻酔カート(2)

麻酔カート・64タイプ硝子天板

MC-64ANG セット価格 ¥384,000

「セット外寸」 W785×D450×H970mm

- 材質 本体フレーム:SUS304 HL
- 仕様 ガラス天板(強化ガラス) こぼれ止め付
- 1段目 薬品保管デバイダーセット(別売) 取付可能
- キャスター75φ
- カテーテルポケット小 ゴミ箱ホルダー
- ストッパー付 手袋ホルダー 付き
- 樹脂レール400タイプ

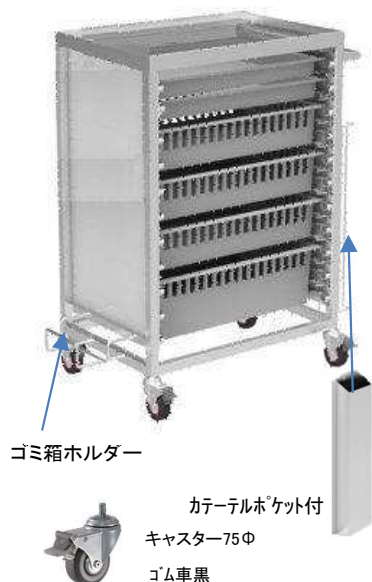

項目	トレイ
セット内容	TRY-645 2個 BAS-6410 3個 BAS-6417 1個
トレイ内寸	TRY-645 w538*d338*h52mm BAS-6410 w535*d335*h102mm BAS-6417 w528*d328*h162mm
	トレインサート・仕切り板・名札等は別途手配ください。

ステンレス天板

麻酔カート・64タイプSUS天板

MC-64AN セット価格 ¥360,000

「セット外寸」 W785×D450×H970mm

- 材質 本体フレーム:SUS304 HL
- 仕様 SUS天板 こぼれ止め付
- 1段目 薬品保管デバイダーセット(別売)取り付け可能
- キャスター75φ ストッパー付き
- ナイロンホイール熱可塑性ウレタン巻き車輪
- カテーテルポケット小 ゴミ箱ホルダー
- ストッパー付 手袋ホルダー 付き
- 樹脂レール400タイプ

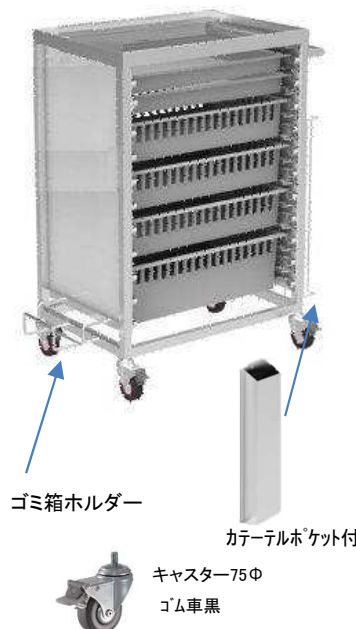

項目	トレイ
セット内容	TRY-645 2個 BAS-6410 3個 BAS-6417 1個
トレイ内寸	TRY-645 w538*d338*h52mm BAS-6410 w535*d335*h102mm BAS-6417 w528*d328*h162mm
	トレインサート・仕切り板・名札等は別途手配ください。

ガラス天板

麻酔カート・34タイプ硝子天板

MC-34ANG セット価格 ¥336,000

「セット外寸」 W428×D450×H970mm

- 材質 本体フレーム:SUS304 HL
- 仕様 ガラス天板(強化ガラス) こぼれ止め付
- 1段目 薬品保管デバイダーセット(別売)取り付け
- キャスター75φストッパー付
- カテーテルポケット小 ゴミ箱ホルダー
- 手袋ホルダー 付き
- 樹脂レール400タイプ



項目	トレイ
セット内容	TRY-345 1個 BAS-3410 5個
トレイ内寸	TRY-345 w245*d345*h52mm BAS-3410 w245*d335*h102mm
	トレインサート・仕切り板・名札等は別途手配ください。

ステンレス天板

麻酔カート・34タイプSUS天板

MC-34AN セット価格 ¥348,000

「セット外寸」 W428×D450×H970mm

- 材質 本体フレーム:SUS304 HL
- 仕様 SUS天板 こぼれ止め付
- 1段目 薬品保管デバイダーセット(別売)取り付け
- キャスター75φ ストッパー付き
- ナイロンホイール熱可塑性ウレタン巻き車輪
- カテーテルポケット小 ゴミ箱ホルダー 手袋ホルダー 付き
- 樹脂レール400タイプ



項目	トレイ
セット内容	TRY-345 1個 BAS-3410 5個
トレイ内寸	TRY-345 w245*d345*h52mm BAS-3410 w245*d335*h102mm
	トレインサート・仕切り板・名札等は別途手配ください。

麻酔カート(3)

アルミ・64タイプ 1列6段・ゴミ箱ホルダー付き

MC-SH1660・BA セット価格 ¥475,000

「セット外寸」 W839×D561×H1155mm

- 材質 本体フレーム:アルミニウム(シャッターカギ付き)
トレイ・モジュラートレイ:ABS持続性帯電防止樹脂
- 仕様 樹脂サイドウォール400タイプ
パネルはアルミ積層材白色
キャスター125Φストッパー付き
ナイロンホイール ゴム巻き車
ゴミ箱ホルダー(10L)用付き

項目	トレイ
セット内容	TRY-645 2個 BAS-6410 3個 BAS-6417 1個
トレイ内寸	TRY-645 w538*d338*h52mm BAS-6410 w535*d335*h102mm BAS-6417 w528*d328*h162mm
トレイインサート・仕切り板・名札等は別途手配ください。	



ゴミ箱ホルダー



ゴム巻き車輪

アルミオープンカート・64タイプ 1列5段・ゴミ箱ホルダー付き

MC-SH1660・OPBA セット価格 ¥360,000

「セット外寸」 W839×D561×H975mm

- 材質 本体フレーム:アルミニウム
トレイ・モジュラートレイ:ABS持続性帯電防止樹脂
- 仕様 樹脂サイドウォール400タイプ
パネルはアルミ積層材白色 キャスター125Φ
ゴミ箱ホルダー(10L)用付き

項目	トレイ
セット内容	TRY-645 2個 BAS-6410 3個 BAS-6417 1個
トレイ内寸	TRY-645 w538*d338*h52mm BAS-6410 w535*d335*h102mm BAS-6417 w528*d328*h162mm
トレイインサート・仕切り板・名札等は別途手配ください。	



ゴミ箱ホルダー



ゴム巻き車輪

麻酔カート・6434タイプSUS天板

MC-6434AN セット価格 ¥312,000

「セット外寸」 W762×D448×H929mm

- 材質 本体フレーム:SUS304 HL
- 仕様 SUS天板・こぼれ止め付き
キャスター100Φ ストッパー付き
樹脂レール400タイプ
34トレイと64トレイがはいります。

項目	トレイ
セット内容	TRY-345 1個 BAS-3410 1個 BAS-6410 1個
トレイ内寸	TRY-345 w245*d345*h52mm BAS-3410 w245*d335*h102mm BAS-6410 w535*d335*h102mm
トレイインサート・仕切り板・名札等は別途手配ください。	



エラストマー車輪



麻酔カート(4)

アルミ・34タイプ 2列9段

MC-SH2930・AN セット価格 ¥536,000

「セット外寸」 W876×D561×H1530mm

- 材質 本体フレーム:アルミニウム(シャッターカギ付き)
トレイ・モジュラートレイ:ABS持続性帯電防止樹脂
- 仕様 樹脂サイドウォール400タイプ
パネルはアルミ積層材白色
キャスター125Φストッパー付き
ナイロンホイール ゴム巻き車
ゴミ箱ホルダー(10L)用付き



シャッターを開めた状態



ゴム巻き車輪

項目	トレイ
セット内容	TRY-345 18個 BAS-3410 9個
トレイ内寸	TRY-345 w245*d345*h52mm BAS-3410 w245*d335*h102mm
	トレインサート・仕切り板・名札等は別途手配ください。

アルミ・34タイプ 3列9段

MC-SH3930・AN セット価格 ¥713,000

「セット外寸」 W1213×D561×H1530mm

- 材質 本体フレーム:アルミニウム(シャッターカギ付き)
トレイ・モジュラートレイ:ABS持続性帯電防止樹脂
- 仕様 樹脂サイドウォール400タイプ
パネルはアルミ積層材白色
キャスター125Φストッパー付き
ナイロンホイール ゴム巻き車
ゴミ箱ホルダー(10L)用付き



シャッターを開めた状態



ゴム巻き車輪

項目	トレイ
セット内容	TRY-345 36個 BAS-3410 9個
トレイ内寸	TRY-345 w245*d345*h52mm BAS-3410 w245*d335*h102mm
	トレインサート・仕切り板・名札等は別途手配ください。

アルミ・34タイプ 2列10段

MC-SH21060・AN セット価格 ¥1,070,000

「セット外寸」 W1476×D561×H1655mm

- 材質 本体フレーム:アルミニウム(シャッターカギ付き)
トレイ・モジュラートレイ:ABS持続性帯電防止樹脂
- 仕様 樹脂サイドウォール400タイプ
パネルはアルミ積層材白色
キャスター125Φストッパー付き
ナイロンホイール ゴム巻き車
ゴミ箱ホルダー(10L)用付き



シャッターを開めた状態



ゴム巻き車輪

項目	トレイ
セット内容	TRY-645 40個 BAS-6410 0個 BAS-6417 0個
トレイ内寸	TRY-645 w538*d338*h52mm BAS-6410 w535*d335*h102mm BAS-6417 w528*d328*h162mm
	トレインサート・仕切り板・名札等は別途手配ください。



カート用オプション (1)

カテールホルダー



KH-1

セット価格 ¥9,500

95*100*450
取付ねじ付き



KH-2

セット価格 ¥19,000

190*100*450
取付ねじ付き



KH-3

セット価格 ¥28,500

285*100*450
取付ねじ付き



KH-4

セット価格 ¥38,000

380*100*450
取付ネジ付き

■本体材質 スチール

□仕上げ 塗装仕上げ

★固定部 小ねじ止め



ゴミ箱ホルダー



ゴミ箱ホルダー 中・小set用
MC-SF640P09

セット価格 ¥81,000

ゴミ箱 中 11.5L用
小 6.5L用

セット寸法 W383*D300*H477

■本体材質 ステンレスSUS304

□仕上げ 磨き仕上げ

★固定部 小ねじ止め



ゴミ箱ホルダー 大用
MC-SF640P10

セット価格 ¥66,800

ゴミ箱15L用

セット寸法 W325*D207*H471

■本体材質 ステンレスSUS304

□仕上げ 磨き仕上げ

★固定部 小ねじ止め

カテールポケット



カテールポケット 6段

セット価格 ¥15,000

セット寸法 W100*D100*H300

■本体材質 ステンレスSUS304/PVC

□仕上げ 磨き仕上げ

★固定部 小ねじ止め



カテールポケット 6段

セット価格 ¥58,000

セット寸法 W300*D630

■本体材質 ステンレスSUS304/PVC

□仕上げ 磨き仕上げ

★固定部 小ねじ止め

カート用オプション (2)

酸素ボンベホルダー



MC-SF640P1 セット価格 ¥43,000

取付ねじ付き

- 本体材質 スチール丸棒
- 仕上げ コート仕上げ白色
- ★固定部 小ねじ止め

小物入れ

MC-SF640P8 セット価格 ¥11,700

寸法 295*120*140



- 本体材質 ABC樹脂/底板 SUS304
- 仕上げ 磨き仕上げ
- ★固定部 マグネット

手袋ホルダー 側面取付タイプ

IVG2-1N
箱1個用

セット価格 ¥19,000

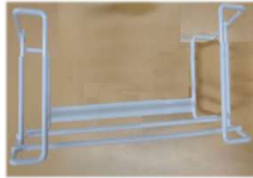

取付ねじ付き
セット寸法 w315xd115xh160
内寸 w270xd105xh145

- 本体材質 スチール丸棒
- 仕上げ コート仕上げ白色
- ★固定部 小ねじ止め

IVG2-2N
箱2個用

セット価格 ¥29,000



取付ねじ付き
セット寸法 w315xd115xh280
内寸 w270*xd105xh299

- 本体材質 スチール丸棒
- 仕上げ コート仕上げ白色
- ★固定部 小ねじ止め

IVG2-3N
箱3個用

セット価格 ¥38,000

取付ねじ付き

セット寸法 w315xd115xh470
内寸 w270xd105xh450

- 本体材質 スチール丸棒
- 仕上げ コート仕上げ白色
- ★固定部 小ねじ止め



IVツリー

MC-SF640P2 セット価格 ¥59,000



- 本体材質 SUS304
- 仕上げ 磨き仕上げ
- ★固定部 小ねじ止め

手袋ホルダー

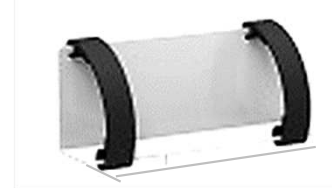

IVG-1 セット価格 ¥22,000

箱 1個用
セット寸法 w220xd55xh90

- 本体材質 スチール
- 仕上げ 塗装仕上げ
- ★固定部 小ねじ止め

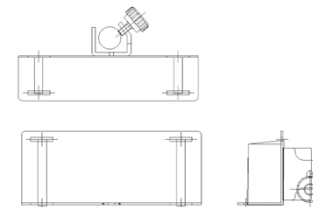







STIHL NURSE CART



ナースカート

ナースカートのバリエーション

ナースカート シリーズ	新型 ナースカート シリーズ 2024年3月31日完成予定		
<p>(Workcell Nursing 対応商品)</p> <div style="display: flex; justify-content: space-around;"> <div style="text-align: center;"> <p>MC-NA-CN</p>  <p>椅子付きトレイ3段タイプ</p> </div> <div style="text-align: center;"> <p>MC-NA-CN2</p>  <p>椅子付きトレイ2段タイプ</p> </div> </div>	<p>トレイ固定タイプ</p> <p>トレイはスライドしませんが物の出し入れは容易にでき、コストパフォーマンスが高い商品</p> <p>★ノーマルタイプ</p> <p>椅子付きトレイ2段タイプ MC-NA-LT2C</p> <p>椅子無しトレイ2段タイプ MC-NA-LT2</p> <p>★サイドバスケット付き</p> <p>椅子付きトレイ2段タイプ MC-NA-LT2C B</p> <p>椅子無しトレイ2段タイプ MC-NA-LT2B</p>	MC-NA-LT2C	MC-NA-LT2
<p>(チームナーシング方式対応商品)</p> <div style="display: flex; justify-content: space-around;"> <div style="text-align: center;"> <p>MC-NA-N</p>  <p>椅子無しトレイ3段タイプ</p> </div> <div style="text-align: center;"> <p>MC-NA-N2</p>  <p>椅子無しトレイ2段タイプ</p> </div> </div>	<p>トレイスライドタイプ</p> <p>トレイがスライドしますがトレイをスライドさせなくても物の出し入れは容易にできます。</p> <p>★サイドバスケット付き</p> <p>椅子付きトレイ2段タイプ MC-NA-ST2CB</p> <p>椅子付きトレイ3段タイプ MC-NA-ST3CB</p> <p>椅子無しトレイ2段タイプ MC-NA-ST2B</p> <p>椅子無しトレイ3段タイプ MC-NA-ST3B</p>	MC-NA-ST2CB	MC-NA-ST3CB
<p>(オプション)</p> <div style="display: flex; justify-content: space-around;"> <div style="text-align: center;"> <p>MC-NA-1N</p>  <p>バッテリー収納</p> </div> <div style="text-align: center;"> <p>MC-NA-2N</p>  <p>マウス台</p> </div> <div style="text-align: center;"> <p>MC-NA-3N</p>  <p>こぼれ止め</p> </div> </div>	<p>トレイスライドタイプ</p> <p>★ノーマルタイプ</p> <p>トレイがスライドしますがトレイをスライドさせなくても物の出し入れは容易にできます。サイドバスケットは付いておりません。</p> <p>椅子付きトレイ2段タイプ MC-NA-ST2C</p> <p>椅子付きトレイ3段タイプ MC-NA-ST3C</p> <p>椅子無しトレイ2段タイプ MC-NA-ST2</p> <p>椅子無しトレイ3段タイプ MC-NA-ST3</p> <p>サイドバスケットは後付けできます。</p>	MC-NA-ST2C	MC-NA-ST3C
		MC-NA-ST2	MC-NA-ST3

椅子付ナースカートのコンセプト

ナースセンターが狭くなっている
 昨今、センターテーブル、椅子を
 なくすことによりナースセンター内の動線をよ
 くすることを考えた商品である。
 病室で座ってパソコン入力ができる。
 ナースカートに椅子がついているために狭い
 病室に椅子を置いておく必要がない。

毀れ止めエッジはパソコンが脱落し
 ない深さに設定
 天板は抗菌仕様メラミン
 抗ウイルス仕様をご希望の場合は
 別途お問合せください。

椅子クッションの特徴

- ◎耐アルコール
- ◎耐次亜塩素酸
- ◎抗菌性 表面に付着した菌(大腸菌・黄色ブドウ球菌・MRSA)の繁殖を抑制します。
- ◎汚れが付きにくい

椅子部 耐荷重 125kgf
 許容荷重 300kgf

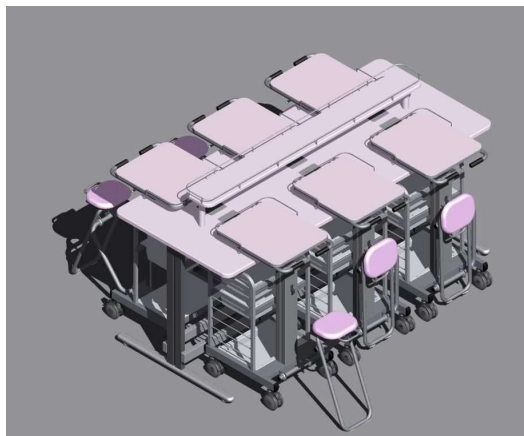

(Workcell Nursing対応商品)

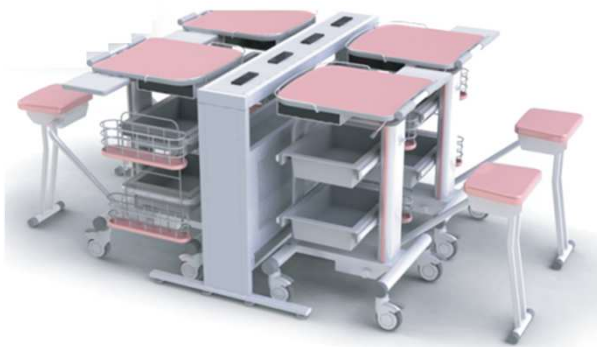

椅子付きのために行ったり来たりせず
 に患者の側で椅子に座って仕事が
 できるようになったが セル看護提供方式
 に対応するためにはトレーの収納量が
 不足している。

★こんなところが便利です。

- ① 移動しながらどこでも座って情報処理ができるようになりました。
- ② ナース・ステーション内に場所をとるナースピットはいりません。
- ③ ナース・ステーション内に大きなテーブルやイスはいりません。
- ④ 作業面の高さは自由に変更できます。
- ⑤ カンファレンスもカートに座ったまますぐに始めることができ、余分な配線やナースピットを必要としません。
- ⑥ 病棟への処置と電子処理を現場時点で完了する事ができます。

取付キャスター



可塑性ゴム車 グレー



可塑性ゴム車 グレー
 ストッパー付き

椅子付ナースカートの注意シール各種

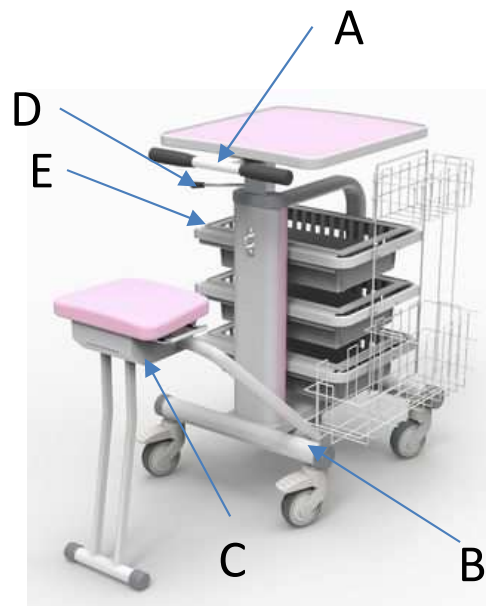

A 天板昇降レバー案内シール
座るとき注意シール



B キャスターストッパー
注意シール



C 手挟み注意シール



E トレー耐荷重シール

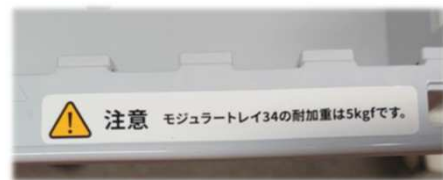

D 天板昇降レバー案内
シール



ワイヤーハンガー・収納例

(a) アルコール消毒入れ



(b) 針収納容器入れ



(c) バーコードリーダー



(d) ゴミ箱



(e) 書類ファイル



(f) カルテ



(g) タブレット端末



ノートパソコン
15インチ

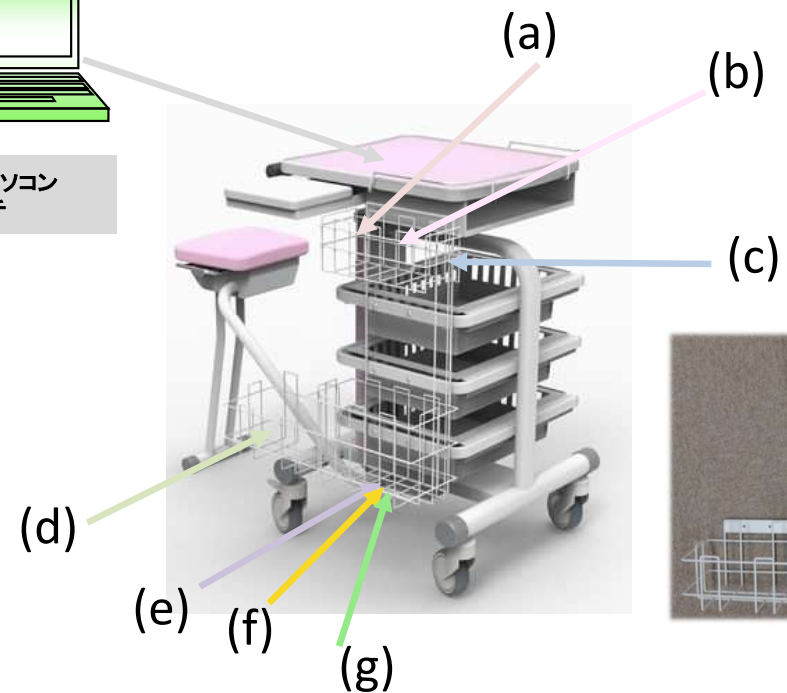

椅子付ナースカートのトレーの収納例 (Workcell Nursing 対応商品)

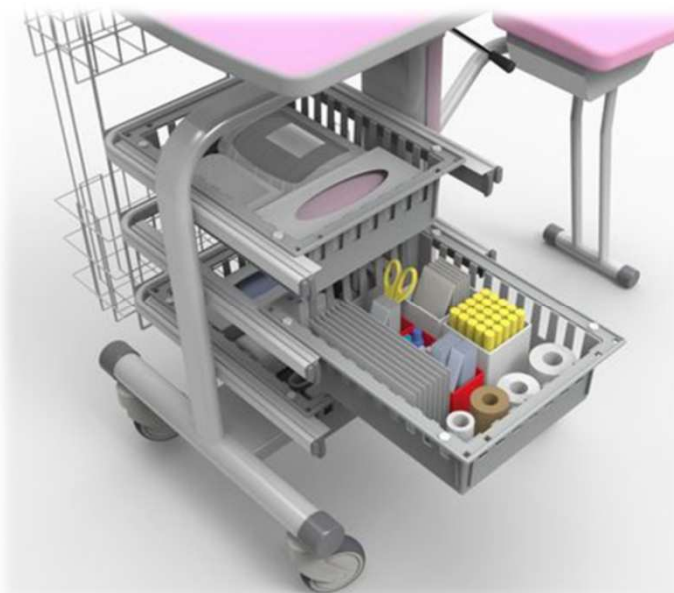
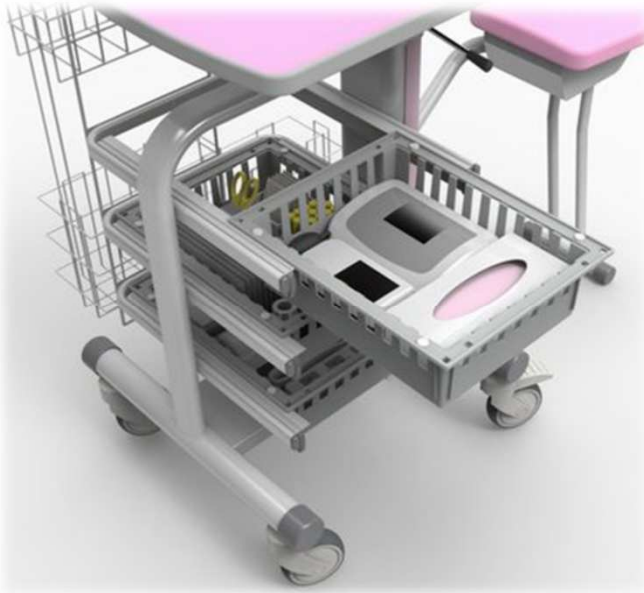

3段トレイ・収納例

3段トレイ

1段目 聴診器・血圧計・体温計
脱脂綿等

2段目 アンプル・バイアル等

3段目 ゴミ等

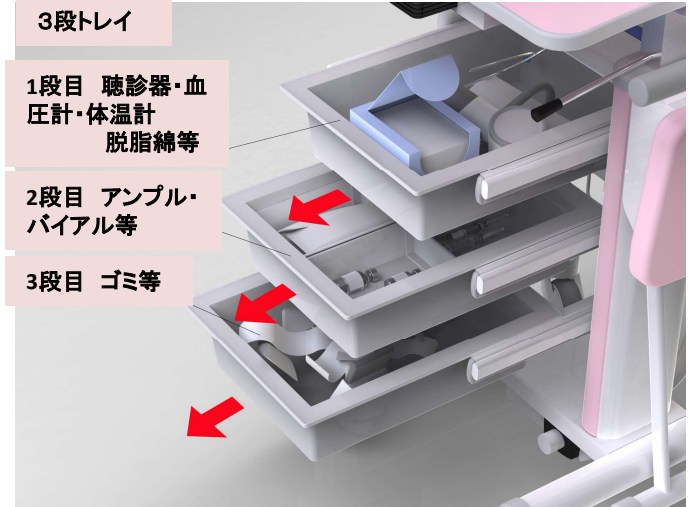

業務に必要な物品の整理がしやすいように34トレイを3段に変更

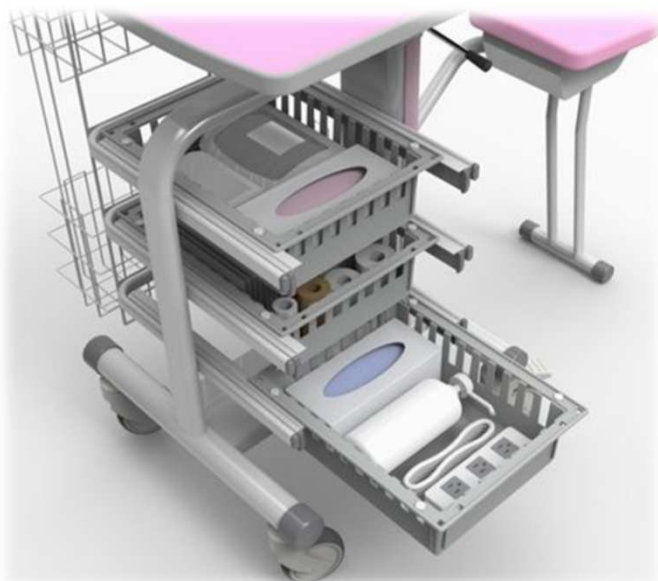

ワイヤーハンガー



ワイヤーハンガー・収納例

ワイヤーハンガー

アルコール消毒入れ

針収納容器入れ

ゴミ箱

バーコードリーダー

カルテ・タブレット端末
書類ファイルetc

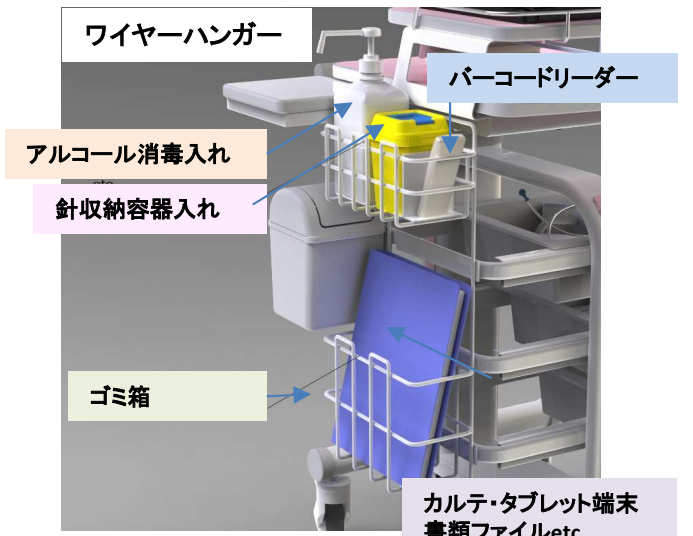

椅子付ナースカート

(Workcell Nursing 対応商品)

椅子付ナースカート



MC-NA-CN

セット価格 ¥オープン価格

「セット外寸」 W1035×D611×H850~1050mm

仕様 本体フレーム: スチールパイプ
 天板: マリン化粧板(ピンク色)樹脂打ち込みエッジ
 こぼれ止め仕様
 クッション: シンコール オールマイテター(ピンク)
 塗装色: 白色
 キャスター: φ100 2か所スッパ付き
 車輪はφ100 可塑性ゴム 色グレー
 ノンマーキング加工仕様
 34トレイ 3段

- ★ 毀れ止めエッジはパソコンが脱落しない深さに設定
- ★ 天板は抗菌仕様メラミン

天板部・椅子部は公的機関で強度検査済



椅子を収納した状態



オプションを装着した状態

オプション

MC-NA-1N

セット価格 ¥オープン価格

バッテリーボックス

取付ビス付き



MC-NA-2N

セット価格 ¥オープン価格

スライド天板(マウス台)

取付ビス付き



MC-NA-3N

セット価格 ¥オープン価格

天板落止(こぼれ止め)

取付ビス付き



特願2011-87545 ナースカート及びこれを備えた総合カート

ナースカート

(チームナーシング方式対応商品)

ナースカート

オプション



MC-NA-N

セット価格 ¥オープン価格

「セット外寸」 W1035 × D611 × H850~1050mm

仕様 本体フレーム: スチールパイプ
天板: メラミン化粧板(ピンク色)樹脂打ち込みエッジ
こぼれ止め仕様

塗装色 白色
キャスター φ100 2か所スッパ-付き
車輪はφ100 可塑性ゴム 色グレー ノンマーキング加工仕様
34トレイ 3段

- ★ 毀れ止めエッジはパソコンが脱 落しない深さに設定
- ★ 天板は抗菌仕様メラミン

天板部は公的機関で強度検査済



モジュラートレイ 34・10タイプ
BAS-3410

外寸法/W300 × D400 × H108mm
内寸法/W245 × D345 × H102mm
材質/ABS(持続性帯電防止)
搭載加重 5kg

専用仕切り板は34トレイのページ参照



オプションを装着した状態

MC-NA-1N

セット価格 ¥オープン価格

バッテリーボックス

取付ヒネジ付き



MC-NA-2N

セット価格 ¥オープン価格

スライド天板(マウス台)

取付ヒネジ付き



MC-NA-3N

セット価格 ¥オープン価格

天板落止(こぼれ止め)

取付ビス付き



椅子付ナースカート・トレイ2段仕様

椅子付ナースカート

オプション



MC-NA-CN2

セット価格 ¥オープン価格

「セット外寸」 W1035×D611×H850~1050mm

仕様 本体フレーム:スチールパイプ
 天板 マリン化粧板(ピンク色)樹脂打ち込みエッジ
 こぼれ止め仕様
 クッション シンコール オールマイテア(ピンク)
 塗装色 白色
 キャスター φ100 2か所スッパ付き
 車輪はφ100 可塑性ゴム 色グレー
 ノンマーキング加工仕様
 34トレイ 2段

- ★ 毀れ止めエッジはパソコンが脱落しない深さに設定
- ★ 天板は抗菌仕様メラミン

天板部・椅子部は公的機関で強度検査済



椅子を収納した状態

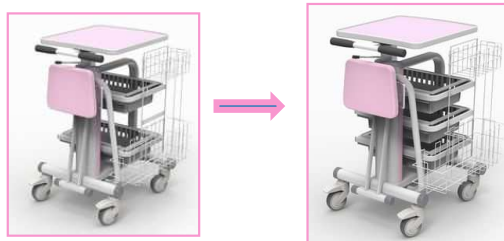

後からトレイ引き出しユニットを追加して3段にできます。

MC-NA-4N

セット価格 ¥オープン価格

トレイ引き出しユニット



MC-NA-1N

セット価格 ¥オープン価格

バッテリーボックス

取付ビス付き



MC-NA-2N

セット価格 ¥オープン価格

スライド天板(マウス台)

取付ビス付き



MC-NA-3N

セット価格 ¥オープン価格

天板落止(こぼれ止め)

取付ビス付き



特願2011-87545 ナースカート及びこれを備えた総合カート

ナースカートトレー 2段仕様

ナースカート

オプション



天板部は公的機関で強度検査済



MC-NA-N2

セット価格 ¥オープン価格

「セット外寸」 W1035×D611×H850~1050mm

仕様 本体フレーム: スチールパイプ
天板 マリニ化粧板(ピンク色)樹脂打ち込みエッジ
こぼれ止め仕様

塗装色 白色
キャスター φ100 2か所スッパ-付き
車輪はφ100 可塑性ゴム 色グレー ノ
ンマーキング加工仕様
34トレ- 2段

- ★ 毀れ止めエッジはパソコンが脱 落
しない深さに設定
- ★ 天板は抗菌仕様メラミン

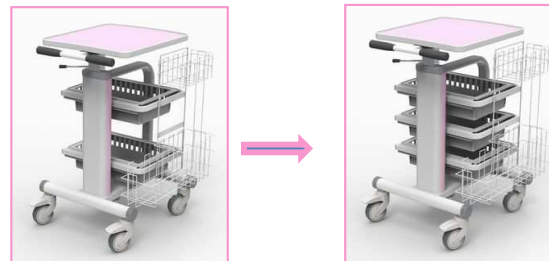

後からトレ-引き出しユニットを追加して3段にできます。

MC-NA-4N

セット価格 ¥オープン価格

トレ-引き出しユニット



MC-NA-1N

セット価格 ¥オープン価格

バッテリーボックス

取付ヒネジ付き



MC-NA-2N

セット価格 ¥オープン価格

スライド天板(マウス台)

取付ヒネジ付き



MC-NA-3N

セット価格 ¥オープン価格

天板落止 (こぼれ止め)

取付ビス付き



ナースカート (使用例)

ナースカート標準品Aオプションパーツバスケット付

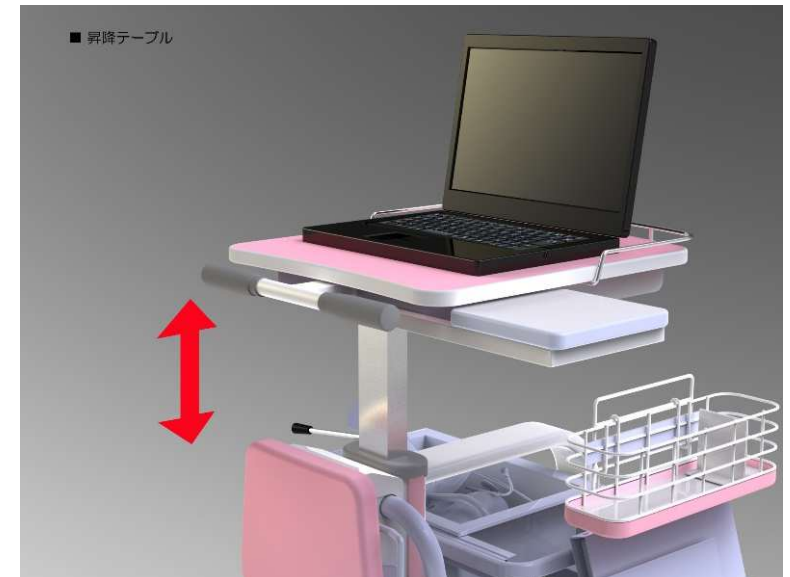
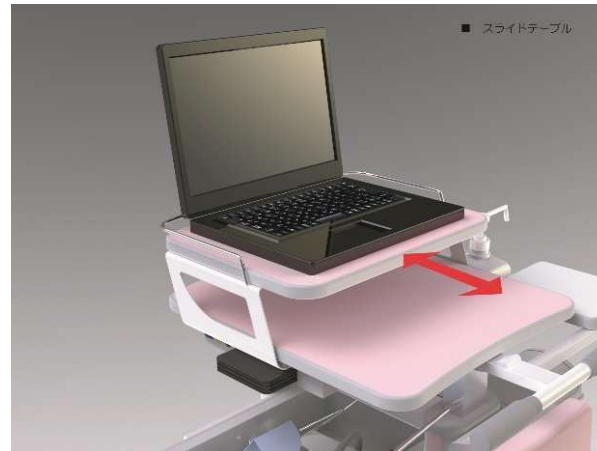
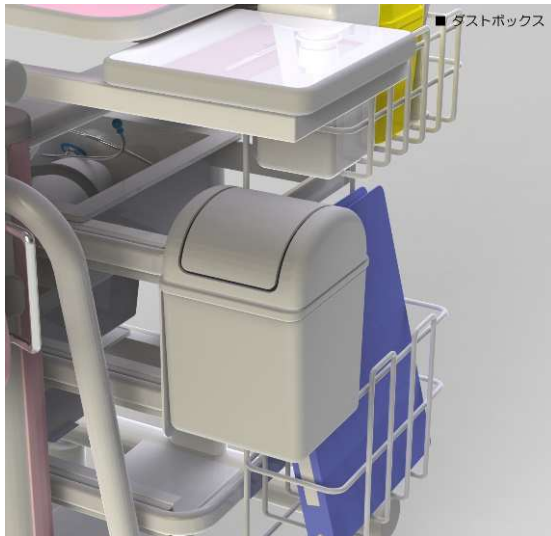

NURSE TABLE AND PIT

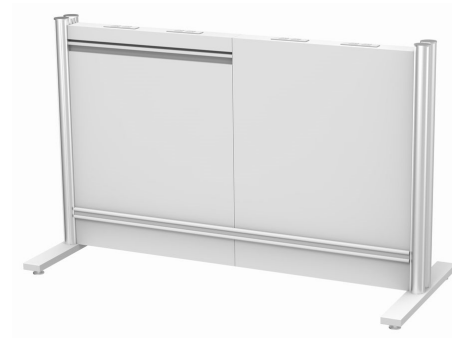

ナースピット
ナーステーブル

バリエーション
ナーステーブル

現場組立式

ナーステーブル長円型配線孔付き



L=1400



L=1600

ナーステーブル円型配線孔付き



ナーステーブル円型



ナーステーブル長円型



L=1400



L=1600

組立式ナースピット

L=778



L=1400



L=2000



角型

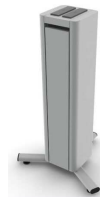

丸型



L=1250



L=1800



L=2400



現場組立式 ↔ 完成品出荷

ナーステーブル

現場組立式

ナーステーブル長円型配線孔付き



NT-149o90PC

セット価格 ¥121,000

「セット外寸」 W1400×D900×H900mm

- 仕様 本体フレーム:スチールパイプ
天板 マリニ化粧板(白色)
木口樹脂打ち込みエッジ
塗装色 パウダーコーティング 白色
キャスター φ100 2か所ストップ付き
φ60 スチールパイプ
アジャスター付き
天板に配線孔キャップ付き

現場組立式

ナーステーブル長円型



NT-149o90

セット価格 ¥94,300

「セット外寸」 W1400×D900×H900mm

- 仕様 本体フレーム:スチールパイプ
天板 マリニ化粧板(白色)
木口樹脂打ち込みエッジ
塗装色 パウダーコーティング 白色
キャスター φ100 2か所ストップ付き
φ60 スチールパイプ
アジャスター付き

現場組立式

ナーステーブル長円型配線孔付き



NT-169o90PC

セット価格 ¥113,900

「セット外寸」 W1600×D900×H900mm

- 仕様 本体フレーム:スチールパイプ
天板 マリニ化粧板(白色)
木口樹脂打ち込みエッジ
塗装色 パウダーコーティング 白色
キャスター φ100 2か所ストップ付き
φ60 スチールパイプ
アジャスター付き
天板に配線孔キャップ付き

現場組立式

ナーステーブル長円型



NT-169o90

セット価格 ¥101,500

「セット外寸」 W1600×D900×H900mm

- 仕様 本体フレーム:スチールパイプ
天板 マリニ化粧板(白色)
木口樹脂打ち込みエッジ
塗装色 パウダーコーティング 白色
キャスター φ100 2か所ストップ付き
φ60 スチールパイプ
アジャスター付き

現場組立式

ナーステーブル円型配線孔付き



NT-12r90PC

セット価格 ¥106,800

「セット外寸」 Φ900×H900mm

- 仕様 本体フレーム:スチールパイプ
天板 マリニ化粧板(白色)
木口樹脂打ち込みエッジ
塗装色 パウダーコーティング 白色
キャスター φ100 2か所ストップ付き
φ60 スチールパイプ
アジャスター付き
天板に配線孔キャップ付き

現場組立式

ナーステーブル円型



NT-12r90

セット価格 ¥87,200

「セット外寸」 Φ900×H900mm

- 仕様 本体フレーム:スチールパイプ
天板 マリニ化粧板(白色)
木口樹脂打ち込みエッジ
塗装色 パウダーコーティング 白色
キャスター φ100 2か所ストップ付き
φ60 スチールパイプ
アジャスター付き

ナースピット (Nurse Pit)・1

現場組立式

ナースピット4人用天板無し

NAC-PT4N

セット価格 ¥189,000

「セット外寸」 W1433×D600×H895mm

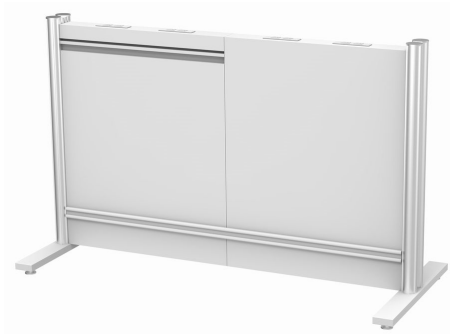

- 仕様 本体フレーム:スチールパイプ
φ55 アルミパイプ柱
アジャスター付き
塗装色 パウダーコーティング 白色
アジャスター付き
2口コンセント 4個付き 配線コード2m

現場組立式

ナースピット6人用天板無し

NAC-PT6N

セット価格 ¥230,500

「セット外寸」 W2088×D600×H895mm

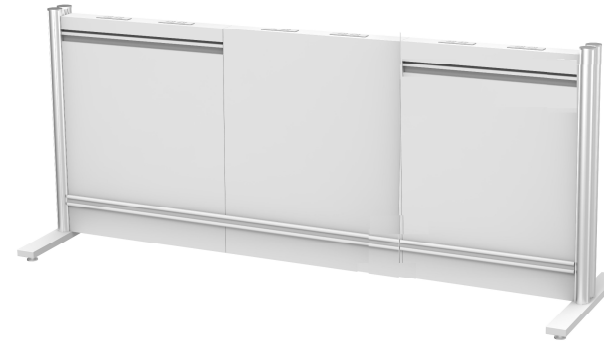

- 仕様 本体フレーム:スチールパイプ
φ55 アルミパイプ柱
アジャスター付き
塗装色 パウダーコーティング 白色
アジャスター付き
2口コンセント 6個付き 配線コード2m

現場組立式

ナースピット4人用天板付き

NAC-PT4TN

セット価格 ¥225,000

「セット外寸」 W1433×D700×H895mm



- 仕様 本体フレーム:スチールパイプ
φ55 アルミパイプ柱
アジャスター付き
塗装色 パウダーコーティング 白色
アジャスター付き
2口コンセント 4個付き 配線コード2m
天板 マリン化粧板(白色)
木口樹脂打ち込みエッジ

現場組立式

ナースピット6人用天板付き

NAC-PT6TN

セット価格 ¥274,000

「セット外寸」 W2088×D700×H895mm



- 仕様 本体フレーム:スチールパイプ
φ55 アルミパイプ柱
アジャスター付き
塗装色 パウダーコーティング 白色
アジャスター付き
2口コンセント 6個付き 配線コード2m
天板 マリン化粧板(白色)
木口樹脂打ち込みエッジ

ナースピット (Nurse Pit)・2

現場組立式

ナースピット2人用天板無し

NAC-PT2N

セット価格 ¥133,000



「セット外寸」 W778×D600×H895mm

- 仕様 本体フレーム:スチールパイプ
φ55 アルミパイプ柱
アジャスター付き
塗装色 パウダーコーティング 白色
アジャスター付き
2口コンセント 4個付き 配線コード2m

オプション コンセントについて

ナースピット標準取付品 ACコンセント 2連

NAC-AC2

参考価格 ¥4,600

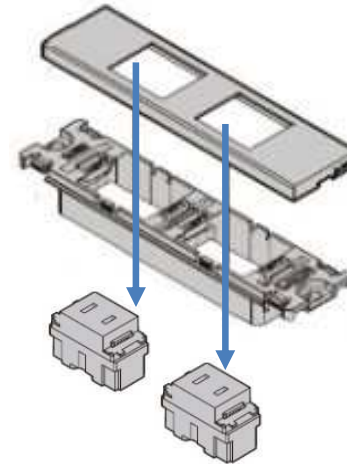

プレート 色 ミルキーホワイト
配線済、コード+プラグ付き コート長さ2m
ACコンセント 15A 125V

オプション取付品 ACコンセント+LAN

NAC-ACL6A

セット価格 ¥40,500

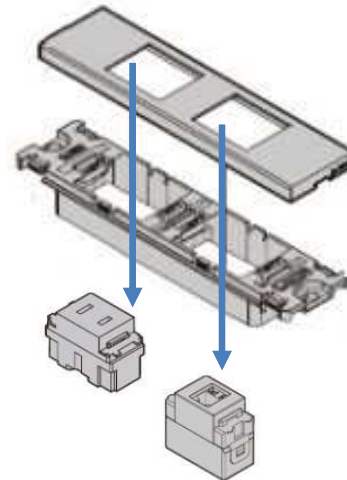

プレート 色 ミルキーホワイト
配線済、コード+プラグ付き コート長さ2m
ACコンセント 15A 125V
LANはカテゴリ6タイプ

NAC-ACL6

セット価格 ¥11,600

プレート 色 ミルキーホワイト
配線済、コード+プラグ付き コート長さ2m
ACコンセント 15A 125V
LANはカテゴリ6タイプ

現場組立式

ナースピット2人用天板付き

NAC-PT2TN

セット価格 ¥159,000



「セット外寸」 W778×D700×H895mm

- 仕様 本体フレーム:スチールパイプ
φ55 アルミパイプ柱
アジャスター付き
塗装色 パウダーコーティング 白色
アジャスター付き
2口コンセント 4個付き 配線コード2m
天板 マシン化粧板(白色)
木口樹脂打ち込みエッジ

ナースピット (Nurse Pit)・3

ナースピット4人用天板無し

NAC-PT4

セット価格 ¥オープン価格

「セット外寸」 W1250×D200/700×H850mm

- 仕様
 - 本体 スチール 粉体塗装
 - アジャスター付
 - 天面にACコンセント付(コード2mプラグ付)
 - 情報コンセント 付(コード付き)
- (特徴)
 - フロントパネル内に配線が入るのですっきりしています。



ナースピット6人用天板無し

NAC-PT6

セット価格 ¥オープン価格

「セット外寸」 W1830×D200/700×H850mm

- 仕様
 - 本体 スチール 粉体塗装
 - アジャスター付
 - 天面にACコンセント付(コード2mプラグ付)
 - 情報コンセント 付(コード付き)
- (特徴)
 - フロントパネル内に配線が入るのですっきりしています。
 - 2分割になっております。



ナースピット8人用天板無し

NAC-PT8

セット価格 ¥オープン価格

「セット外寸」 W2400×D200/700×H850mm

- 仕様
 - 本体 スチール 粉体塗装
 - アジャスター付
 - 天面にACコンセント付(コード2mプラグ付)
 - 情報コンセント 付(コード付き)
- (特徴)
 - フロントパネル内に配線が入るのですっきりしています。
 - 2分割になっております。



ナースピット角柱タイプ

NAC-PT2

セット価格 ¥オープン価格

「セット外寸」 W510×D410×H850mm

- 仕様
 - 本体 スチール 粉体塗装
 - アジャスター付
 - 天面にACコンセント付(コード2mプラグ付)
 - 情報コンセント 付(コード付き)
- (特徴)
 - フロントパネル内に配線が入るのですっきりしています。



ナースピット丸型

NAC-PT1

セット価格 ¥オープン価格

「セット外寸」 Φ600×D900×H850mm

- 仕様
 - 本体 スチール 粉体塗装
 - アジャスター付
 - 天面にACコンセント付(コード2mプラグ付)
 - 情報コンセント 付(コード付き)
- (特徴)フロントパネル内に配線が入るのですっきりしています。
- 2分割になっております。

4人用NAC-PT1 丸型
天板φ600 h850 脚巾約900



ナースピット 参考CG



Nurse Cart & Cart Pit Setting Image Plan

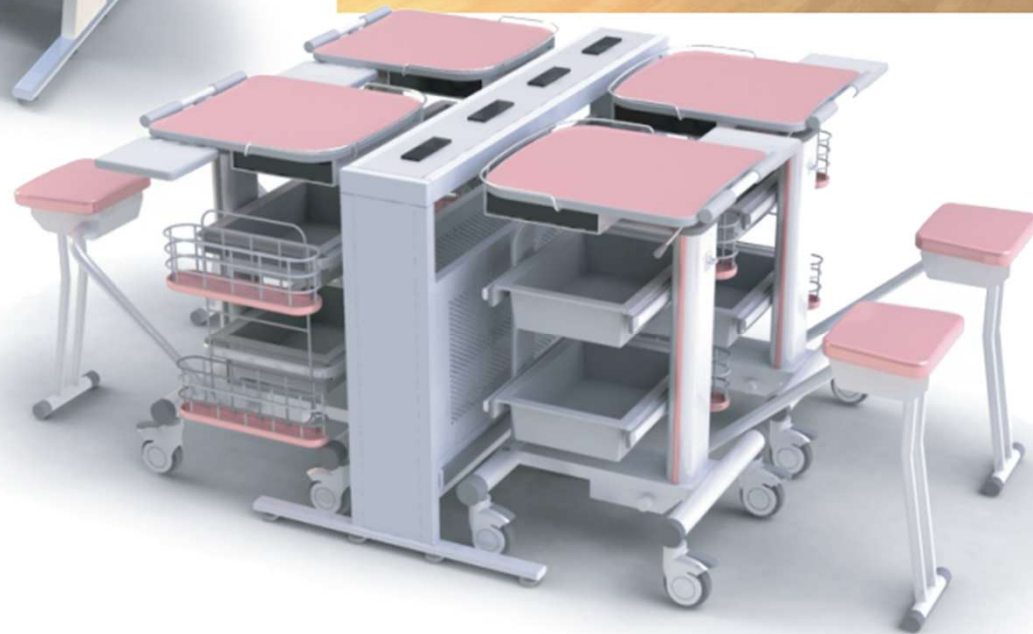
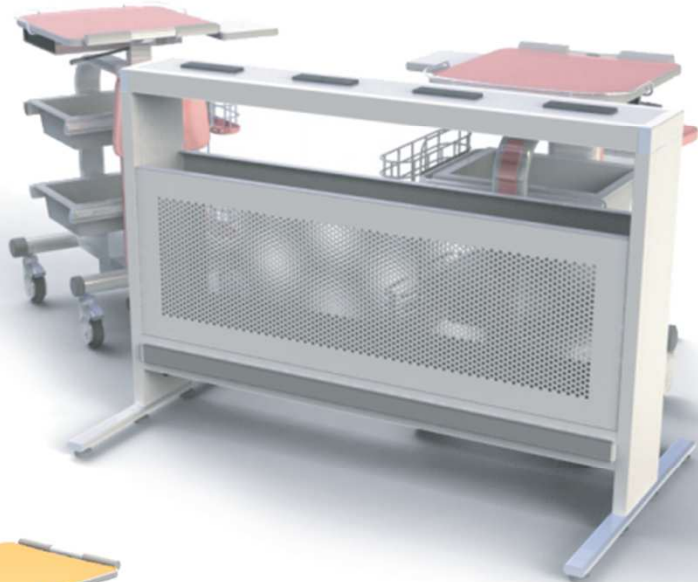

SYSTEM FURNITURE

ALUMI FIRST AID CART



アルミ救急カート

Feature

☆オプションの取付についてはオプションのページ参照

落とし込み天板

天板が落ち込んでいるので天面に載せた物が落ちることはありません。
天面はガラスタイプと低リフトタイプがあります。
ガラスタイプは引出1段目の内部が見えるので内部の確認が容易におこなえます。

☆製品重量 63kg

ストッパーバータイプの鍵付

引出の飛び出し防止
インシュロックをすることができますので使用済の確認が容易



引出

丈夫なスチール製
引手はアルミアルマイト
引出仕切板は縦5枚 横3枚取付可能で24区切りまで対応可能です。

折り畳み式の補助天板

折りたたむので保管時に場所を取りません。



827

キャスター

Φ100 対角ストッパー付き



耐荷重80kgf 耐荷重100daN

コーナー部

丈夫なバンパー付き



蘇生板

丈夫な白色の蘇生用板

車輪はφ100 可塑性ゴム 色グレー
ノンマーキング加工仕様

引出詳細



横有効寸法 L=378
縦有効寸法 L=388

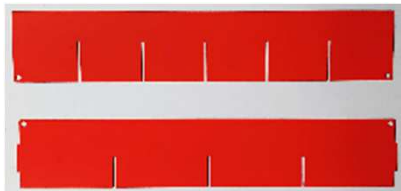

引出仕切板は縦5枚 横3枚
枚取付可能で24区切りま
で対応可能です。

1段目

縦5枚
横5枚
仕切板高さ
H=46mm



2段目

縦5枚
横3枚
仕切板高さ
H=46mm



3段目

縦2枚
横3枚
仕切板高さ
H=71mm



4段目

縦2枚
横3枚
仕切板高さ
H=126mm



5段目

縦2枚
横1枚
仕切板高さ
H=126mm



6段目

縦1枚
横1枚
仕切板高さ
H=126mm



フラット天板

救急カート(毀れ止め付き天板タイプ)



EM-D06-40 セット価格 ¥351,000

「セット外寸」 W585×D486×H1000mm

- 材質 本体フレーム:アルミアルマイトル 引き出し スチール
塗装仕上 拡張天板(マリン化粧板)付き
- 仕様 キャスター100Φ(ストップ2か所) 天板 低圧マリンt16
サイドパネル マリンソリット t3 赤系色
インシュロックフック付 ロットバー付
ロットバーで全引出をロックできます。
浅型引出にはデバイダーセットDB-34(別売品)を取付できます。

項目	引出		
内寸 浅型	2個	w380*d380*h62mm	
中深型	2個	w380*d380*h82mm	
深型	2個	w380*d380*h128mm	

救急カート オプション装着例



ガラス天板

救急カート(ガラス天板タイプ)



EM-D06-40G セット価格 ¥381,000

「セット外寸」 W585×D486×H1000mm

- 材質 本体フレーム:アルミアルマイトル 引き出し スチール
塗装仕上 拡張天板(マリン化粧板)付き
- 仕様 キャスター100Φ(ストップ2か所) 天板 強化ガラス t5
サイドパネル マリンソリット t3 赤系色
インシュロックフック付 ロットバー付
ロットバーで全引出をロックできます。
浅型引出にはデバイダーセットDB-34(別売品)を取付できます。

項目	引出		
内寸 浅型	2個	w380*d380*h62mm	
中深型	2個	w380*d380*h82mm	
深型	2個	w380*d380*h128mm	

引出詳細(写真は中深用)

引出仕切板は縦5枚 横3枚
取付可能で24区切りま
で対応可能です。

最小区切り寸法

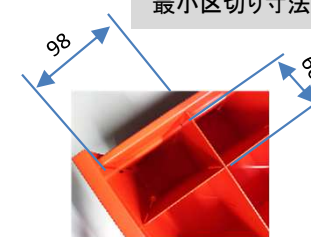

救急カート オプション (別売品)

【 青字は価格改定 】



グローブボックスホルダー

IVG-1

セット価格 ¥22,000

取付ネジ付き

- 本体材質 スチール
- 仕上げ 粉体塗装白色
- ★ 固定部 ベロアテープ付き



酸素ポンペホルダー

MC-SF640P1

セット価格 ¥43,000

取付ネジ付き

- 本体材質 スチール
- 仕上げ コート仕上げ白色
- ★ 固定部 小ねじ止め



IVツリー

MC-SF640P2

セット価格 ¥59,000

取付ネジ付き

- 本体材質 SUS304
- 仕上げ 磨き仕上げ
- ★ 固定部 小ねじ止め



蘇生板

MC-SF640P4

セット価格 ¥26,000

取付ヒネジ付き

- 本体材質 樹脂製
- 色 白系
- ★ 固定部 SUSフックに引っ掛け



背面取付用カテーテルポケット 4連

MC-SF640P5

セット価格 ¥48,000

取付ヒネジ付き

- 本体材質 スチール
- 仕上げ 粉体塗装白色
- ★ 固定部 小ねじ止め



カテーテルポケット 6段

MC-SF640P6

セット価格 ¥60,000

取付ヒネジ付き

- ポケット部材質 布製
- 枠部材質 SUS 304
- ★ 固定部 SUS枠に固定

Reference Photo





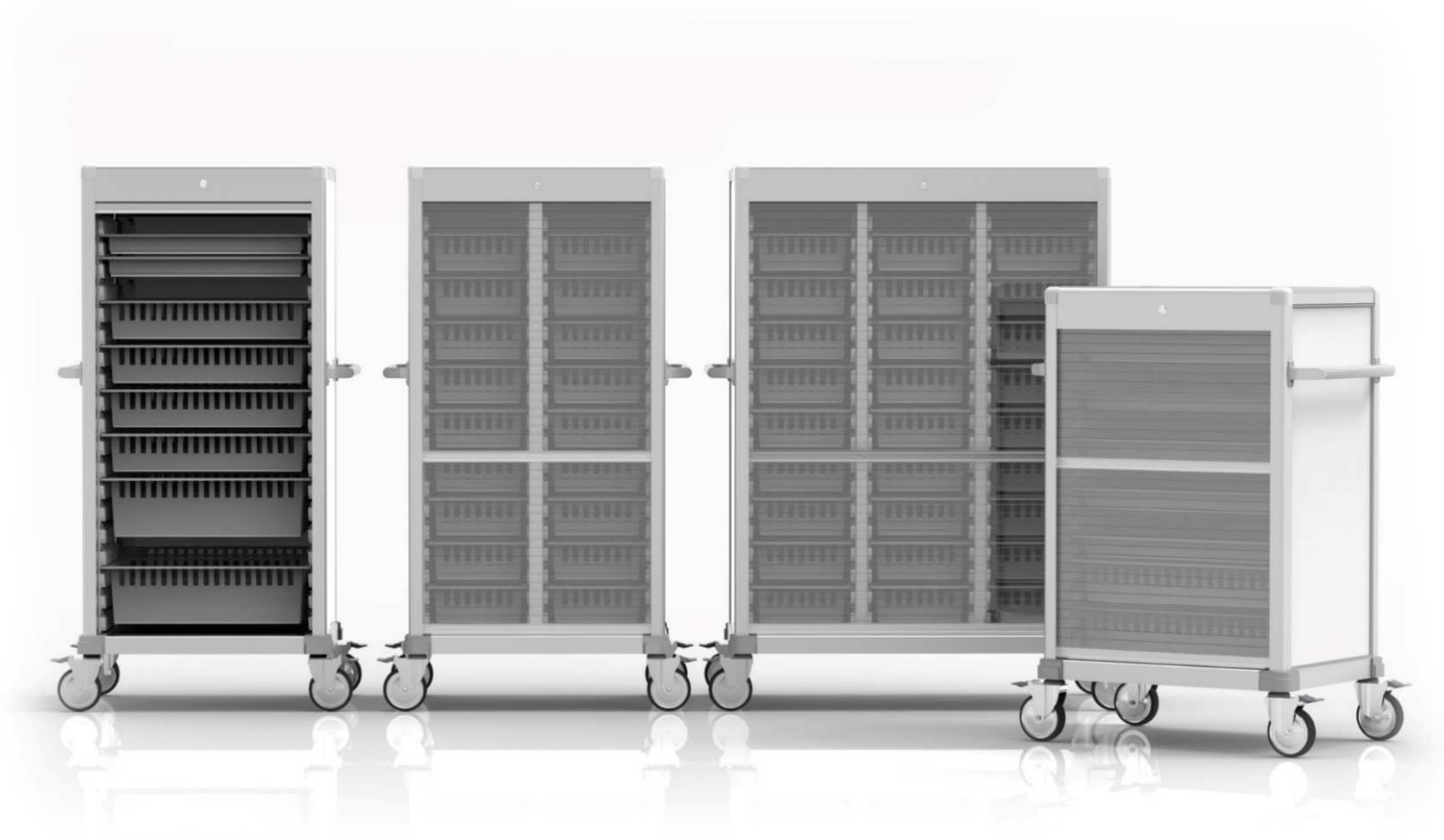

















ALUMI CART



アルミ搬送・運搬 カート

商品の紹介 バリエーション

	11段	10段	9段	8段	7段	6段	5段	4段
1列								
2列6464								
2列3464								
2列4646								
1列op								
2列3464op								
2列6464op								

商品の紹介

アルミ搬送カート・特徴

天板は低圧マリン化粧板t16です。

パネルはアルミ複合板白色t3です。

カギ付き
盗難事故防止や個人情報の保持に便利なカギ付き透明シャッタータイプです。鍵番号は別番、25種類対応可能です。

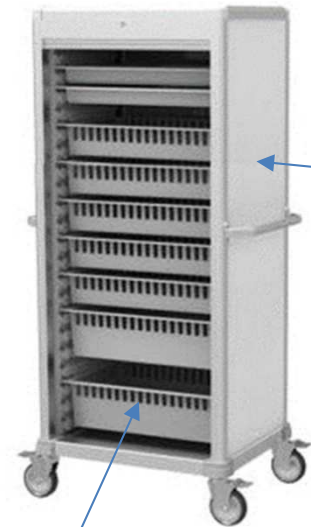

モジュラートレイはホコリが付きにくいABS樹脂製。



カテールポケットを取付た状態



キャスターは対角ストッパー付き。ナイロンホイールゴム巻き車輪、ラジアルボールベアリング入り



シャッターを開めた状態

方向規制キャスターへの別製対応が可能です。狭い通路等を頻繁に通る必要があるときは便利です。



キャスターの車輪を直線しか動かないように規制できます。進行方向手前の二輪を規制用に使います。

カラーバリエーション

パネルの色は標準色は白色でそれ以外に別製対応でピンク・ブルー(ソリット材)があります。その他の色をご希望の場合は別途問い合わせください。

色については印刷ですので実際の色との誤差がありますのでカットサンプルでご確認ください。

標準色



Sホワイト

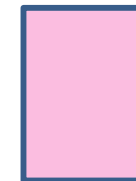

S6527



S6618



S6602



S6501

材料搬送カート64タイプ°

大型アルミカート・64タイプ 1列10段・シャッター式・カテーテルホルダー付き



MC-SH11060・KH セット価格 ¥574,000

「セット外寸」 W839 × D561 × H1655mm

カテーテルホルダー(KH-4)付き

- 材質 本体フレーム:アルミニウム
トレイ・モジュラートレイ:ABS持続性帯電防止樹脂
- 仕様 パネルはアルミ複合板白色 キャスター125Φ
樹脂サイドウォール400付き
透明シャッター・鍵付き

項目	トレイ
セット内容	TRY-645 2個 BAS-6410 5個 BAS-6417 2個
トレイ内寸	TRY-645 w538*d338*h52mm BAS-6410 w535*d335*h102mm BAS-6417 w528*d328*h162mm
	トレインサート・仕切り板・名札等は別途手配ください。

カテーテルホルダーバリエーション

KH-1



95*100*450

セット価格 ¥9,500

KH-2



190*100*450

セット価格 ¥19,000

KH-3



285*100*450

セット価格 ¥28,500

KH-4



セット価格 ¥38,000

取付ネジ付き

- 仕様 スチール塗装仕上げ
380*100*450



材料搬送カート64タイプ°・カテーテルフック付き

大型アルミカート・64タイプ 1列10段カテーテルフック付き・シャッター式



MC-SH11060・CA5 セット価格 ¥504,000

「セット外寸」 W839 × D561 × H1655mm

- 材質 本体フレーム:アルミニウム
トレイ・モジュラートレイ:ABS持続性帯電防止樹脂
- 仕様 パネルはアルミ複合板白色 キャスター125Φ
樹脂サイドウォール400付き
透明シャッター・鍵付き

- 仕様 スライドレール 1個付き
アルミフレーム アルマイト φ28パイ°
カテーテルフック 3個付き
持ち手付き
スライドレール受け SUS304 t1.5
カテーテルフックユニット 5本付
取付用棚板 (TA-T64N2) 1枚付

L型カテーテルフック5本付



アルミカート・46タイプ 2列10段カテーテルフック付き・シャッター式



MC-SH21040・CA3 セット価格 ¥714,000

「セット外寸」 W1076 × D781 × H1655mm

- 材質 本体フレーム:アルミニウム
トレイ・モジュラートレイ:ABS持続性帯電防止樹脂
- 仕様 パネルはアルミ複合板白色 キャスター125Φ
樹脂サイドウォール400付き
透明シャッター・鍵付き

項目	トレイ
セット内容	TRY-645 0個 BAS-6410 7個 BAS-6417 2個
トレイ内寸	TRY-645 w538*d338*h52mm BAS-6410 w535*d335*h102mm BAS-6417 w528*d328*h162mm
	トレインサート・仕切り板・名札等は別途手配ください。

- 仕様 スライドレール 1個付き
アルミフレーム アルマイト φ28パイ°
カテーテルフック 3個付き
持ち手付き
スライドレール受け SUS304 t1.5
カテーテルフックユニット 3本付
取付用棚板 1枚付

L型カテーテルフック3本付



材料搬送カート64タイプ°

アルミカート・64タイプ 1列10段・シャッター付き



MC-SH11060

セット価格 ¥535,500

「セット外寸」 W839 × D561 × H1655mm

- 材質 本体フレーム:アルミニウム
トレイ・モジュラートレイ:ABS持続性帯電防止樹脂
- 仕様 パネルはアルミ複合板白色 キャスター125Φ
樹脂サイドウォール400付き
透明シャッター・鍵付き

項目	トレイ
セット内容	TRY-645 2個 BAS-6410 5個 BAS-6417 2個
トレイ内寸	TRY-645 w538*d338*h52mm BAS-6410 w535*d335*h102mm BAS-6417 w528*d328*h162mm
	トレインサート・仕切り板・名札等は別途手配ください。

アルミカート・64タイプ 1列8段・シャッター式



MC-SH1860

セット価格 ¥506,400

「セット外寸」 W839 × D561 × H1405mm

- 材質 本体フレーム:アルミニウム
トレイ・モジュラートレイ:ABS持続性帯電防止樹脂
- 仕様 パネルはアルミ複合板白色 キャスター125Φ
樹脂サイドウォール400付き
透明シャッター・鍵付き

項目	トレイ
セット内容	TRY-645 2個 BAS-6410 3個 BAS-6417 2個
トレイ内寸	TRY-645 w538*d338*h52mm BAS-6410 w535*d335*h102mm BAS-6417 w528*d328*h162mm
	トレインサート・仕切り板・名札等は別途手配ください。

アルミカート・64タイプ 1列9段・シャッター式



MC-SH1960

セット価格 ¥525,800

「セット外寸」 W839 × D561 × H1530mm

- 材質 本体フレーム:アルミニウム
トレイ・モジュラートレイ:ABS持続性帯電防止樹脂
- 仕様 パネルはアルミ複合板白色 キャスター125Φ
樹脂サイドウォール400付き
透明シャッター・鍵付き

項目	トレイ
セット内容	TRY-645 2個 BAS-6410 4個 BAS-6417 2個
トレイ内寸	TRY-645 w538*d338*h52mm BAS-6410 w535*d335*h102mm BAS-6417 w528*d328*h162mm
	トレインサート・仕切り板・名札等は別途手配ください。



シャッターを開めた状態

アルミカート・64タイプ 1列7段・シャッター式



MC-SH1760

セット価格 ¥487,000

「セット外寸」 W839 × D561 × H1280mm

- 材質 本体フレーム:アルミニウム
トレイ・モジュラートレイ:ABS持続性帯電防止樹脂
- 仕様 パネルはアルミ複合板白色 キャスター125Φ
樹脂サイドウォール400付き
透明シャッター・鍵付き

項目	トレイ
セット内容	TRY-645 2個 BAS-6410 2個 BAS-6417 2個
トレイ内寸	TRY-645 w538*d338*h52mm BAS-6410 w535*d335*h102mm BAS-6417 w528*d328*h162mm
	トレインサート・仕切り板・名札等は別途手配ください。

材料運搬カート64タイプ°

アルミカート・64タイプ 1列6段・シャッター式

MC-SH1660

セット価格 ¥465,600

「セット外寸」 W839×D561×H1155mm

- 材質 本体フレーム:アルミニウム
トレイ・モジュラートレイ:ABS持続性帯電防止樹脂
- 仕様 パネルはアルミ複合板白色 キャスター125Φ
樹脂サイドウォール400付き
透明シャッター・鍵付き



項目	トレイ
セット内容	TRY-645 1個 BAS-6410 3個 BAS-6417 1個
トレイ内寸	TRY-645 w538*d338*h52mm BAS-6410 w535*d335*h102mm BAS-6417 w528*d328*h162mm
	トレインサート・仕切り板・名札等は別途手配ください。

アルミカート・64タイプ 1列4段・シャッター式

MC-SH1460

セット価格 ¥400,700

「セット外寸」 W839×D561×H905mm

- 材質 本体フレーム:アルミニウム
トレイ・モジュラートレイ:ABS持続性帯電防止樹脂
- 仕様 パネルはアルミ複合板白色 キャスター125Φ
樹脂サイドウォール400付き
透明シャッター・鍵付き



項目	トレイ
セット内容	TRY-645 1個 BAS-6410 3個 BAS-6417 0個
トレイ内寸	TRY-645 w538*d338*h52mm BAS-6410 w535*d335*h102mm BAS-6417 w528*d328*h162mm
	トレインサート・仕切り板・名札等は別途手配ください。

アルミカート・64タイプ 1列5段・シャッター式

MC-SH1560

セット価格 ¥433,000

「セット外寸」 W839×D561×H1030mm

- 材質 本体フレーム:アルミニウム
トレイ・モジュラートレイ:ABS持続性帯電防止樹脂
- 仕様 パネルはアルミ複合板白色 キャスター125Φ
樹脂サイドウォール400付き
透明シャッター・鍵付き



項目	トレイ
セット内容	TRY-645 1個 BAS-6410 2個 BAS-6417 1個
トレイ内寸	TRY-645 w538*d338*h52mm BAS-6410 w535*d335*h102mm BAS-6417 w528*d328*h162mm
	トレインサート・仕切り板・名札等は別途手配ください。

薬剤カート64タイプ°

アルミカート・64タイプ 1列6段・シャッター式

MC-SH1660Y

セット価格 ¥482,200

「セット外寸」 W839×D561×H1155mm

- 材質 本体フレーム:アルミニウム
トレイ・モジュラートレイ:ABS持続性帯電防止樹脂
- 仕様 パネルはアルミ複合板白色 キャスター125Φ
樹脂サイドウォール400付き
透明シャッター・鍵付き



項目	トレイ
セット内容	TRY-645 5個 BAS-6410 2個 BAS-6417 0個
トレイ内寸	TRY-645 w538*d338*h52mm BAS-6410 w535*d335*h102mm BAS-6417 w528*d328*h162mm
	トレインサート・仕切り板・名札等は別途手配ください。

薬品保管デバイダーセットDB-64(別売)

アルミカート・64タイプ 2列9段・シャッター式

MC-SH2960

セット価格 ¥783,700

「セット外寸」 W1476×D561×H1530mm



- 材質 本体フレーム:アルミニウム
トレイ・モジュラートレイ:ABS持続性帯電防止樹脂
- 仕様 パネルはアルミ複合板白色 キャスター125Φ
樹脂サイドウォール400付き
透明シャッター・鍵付き

項目	トレイ
セット内容	TRY-645 4個 BAS-6410 8個 BAS-6417 4個
トレイ内寸	TRY-645 w538*d338*h52mm BAS-6410 w535*d335*h102mm BAS-6417 w528*d328*h162mm
	トレインサート・仕切り板・名札等は別途手配ください。

アルミカート・3464タイプ 2列10段・シャッター式

MC-SH2103060

セット価格 ¥714,600

「セット外寸」 W1176×D561×H1655mm



- 材質 本体フレーム:アルミニウム
トレイ・モジュラートレイ:ABS持続性帯電防止樹脂
- 仕様 パネルはアルミ複合板白色 キャスター125Φ
樹脂サイドウォール400付き
透明シャッター・鍵付き

項目	トレイ
セット内容	TRY-645 2個 BAS-6410 5個 BAS-6417 2個
トレイ内寸	TRY-345 2個 BAS-3410 8個 TRY-645 w538*d338*h52mm BAS-6410 w535*d335*h102mm BAS-6417 w528*d328*h162mm TRY-345 w245*d345*h52mm BAS-3410 w245*d335*h102mm
	トレインサート・仕切り板・名札等は別途手配ください。

アルミカート・3464タイプ 2列8段・シャッター式

MC-SH283060

セット価格 ¥675,800

「セット外寸」 W1176×D561×H1405mm

- 材質 本体フレーム:アルミニウム
トレイ・モジュラートレイ:ABS持続性帯電防止樹脂
- 仕様 パネルはアルミ複合板白色 キャスター125Φ
樹脂サイドウォール400付き
透明シャッター・鍵付き



項目	トレイ
セット内容	TRY-645 2個 BAS-6410 3個 BAS-6417 2個
トレイ内寸	TRY-345 2個 BAS-3410 6個 TRY-645 w538*d338*h52mm BAS-6410 w535*d335*h102mm BAS-6417 w528*d328*h162mm TRY-345 w245*d345*h52mm BAS-3410 w245*d335*h102mm
	トレインサート・仕切り板・名札等は別途手配ください。

アルミカート・3464タイプ 2列9段・シャッター式

MC-SH293060

セット価格 ¥695,200

「セット外寸」 W1176×D561×H1530mm

- 材質 本体フレーム:アルミニウム
トレイ・モジュラートレイ:ABS持続性帯電防止樹脂
- 仕様 パネルはアルミ複合板白色 キャスター125Φ
樹脂サイドウォール400付き
透明シャッター・鍵付き



項目	トレイ
セット内容	TRY-645 2個 BAS-6410 4個 BAS-6417 2個
トレイ内寸	TRY-345 2個 BAS-3410 7個 TRY-645 w538*d338*h52mm BAS-6410 w535*d335*h102mm BAS-6417 w528*d328*h162mm TRY-345 w245*d345*h52mm BAS-3410 w245*d335*h102mm
	トレインサート・仕切り板・名札等は別途手配ください。

材料搬送カート46タイプ°

アルミカート・46タイプ 2列8段・シャッター式

MC-SH2840

セット価格 ¥736,400



「セット外寸」 W1076×D781×H1405mm

- 材質 本体フレーム:アルミニウム
トレイ・モジュラートレイ:ABS持続性帯電防止樹脂
- 仕様 パネルはアルミ複合板白色 キャスター125Φ
樹脂サイドウォール400付き
透明シャッター・鍵付き

項目	トレイ
セット内容	TRY-645 0個 BAS-6410 10個 BAS-6417 4個
トレイ内寸	TRY-645 w538*d338*h52mm BAS-6410 w535*d335*h102mm BAS-6417 w528*d328*h162mm
	トレインサート・仕切り板・名札等は別途手配ください。

アルミカート・46タイプ 2列10段・シャッター式

MC-SH21040

セット価格 ¥775,200



「セット外寸」 W1076×D781×H1655mm

- 材質 本体フレーム:アルミニウム
トレイ・モジュラートレイ:ABS持続性帯電防止樹脂
- 仕様 パネルはアルミ複合板白色 キャスター125Φ
樹脂サイドウォール400付き
透明シャッター・鍵付き

項目	トレイ
セット内容	TRY-645 0個 BAS-6410 14個 BAS-6417 4個
トレイ内寸	TRY-645 w538*d338*h52mm BAS-6410 w535*d335*h102mm BAS-6417 w528*d328*h162mm
	トレインサート・仕切り板・名札等は別途手配ください。

アルミカート・46タイプ 2列9段・シャッター式

MC-SH2940

セット価格 ¥755,800



「セット外寸」 W1076×D781×H1530mm

- 材質 本体フレーム:アルミニウム
トレイ・モジュラートレイ:ABS持続性帯電防止樹脂
- 仕様 パネルはアルミ複合板白色 キャスター125Φ
樹脂サイドウォール400付き
透明シャッター・鍵付き

項目	トレイ
セット内容	TRY-645 0個 BAS-6410 12個 BAS-6417 4個
トレイ内寸	TRY-645 w538*d338*h52mm BAS-6410 w535*d335*h102mm BAS-6417 w528*d328*h162mm
	トレインサート・仕切り板・名札等は別途手配ください。

シャッターを開めた状態



材料搬送カート64・シャッター無し(オープン)タイプ

アルミカート・64タイプ 1列10段・オープン式

MC-OP11060

セット価格 ¥435,000

「セット外寸」 W839×D561×H1600mm

- 材質 本体フレーム:アルミニウム
トレイ・モジュラートレイ:ABS持続性帯電防止樹脂
- 仕様 パネルはアルミ複合板白色 キャスター125Φ
樹脂サイドウォール400付き

項目	トレイ
セット内容	TRY-645 2個 BAS-6410 5個 BAS-6417 2個
トレイ内寸	TRY-645 w538*d338*h52mm BAS-6410 w535*d335*h102mm BAS-6417 w528*d328*h162mm
トレインサート・仕切り板・名札等は別途手配ください。	



アルミカート・64タイプ 1列8段・オープン式

MC-OP1860

セット価格 ¥415,000

「セット外寸」 W839×D561×H1350mm

- 材質 本体フレーム:アルミニウム
トレイ・モジュラートレイ:ABS持続性帯電防止樹脂
- 仕様 パネルはアルミ複合板白色 キャスター125Φ
樹脂サイドウォール400付き

項目	トレイ
セット内容	TRY-645 2個 BAS-6410 3個 BAS-6417 2個
トレイ内寸	TRY-645 w538*d338*h52mm BAS-6410 w535*d335*h102mm BAS-6417 w528*d328*h162mm
トレインサート・仕切り板・名札等は別途手配ください。	



アルミカート・64タイプ 1列9段・オープン式

MC-OP1960

セット価格 ¥430,000

「セット外寸」 W839×D561×H1475mm

- 材質 本体フレーム:アルミニウム
トレイ・モジュラートレイ:ABS持続性帯電防止樹脂
- 仕様 パネルはアルミ複合板白色 キャスター125Φ
樹脂サイドウォール400付き

項目	トレイ
セット内容	TRY-645 2個 BAS-6410 4個 BAS-6417 2個
トレイ内寸	TRY-645 w538*d338*h52mm BAS-6410 w535*d335*h102mm BAS-6417 w528*d328*h162mm
トレインサート・仕切り板・名札等は別途手配ください。	



アルミカート・64タイプ 1列7段・オープン式

MC-OP1760

セット価格 ¥400,000

「セット外寸」 W839×D561×H1225mm

- 材質 本体フレーム:アルミニウム
トレイ・モジュラートレイ:ABS持続性帯電防止樹脂
- 仕様 パネルはアルミ複合板白色 キャスター125Φ
樹脂サイドウォール400付き

項目	トレイ
セット内容	TRY-645 2個 BAS-6410 2個 BAS-6417 2個
トレイ内寸	TRY-645 w538*d338*h52mm BAS-6410 w535*d335*h102mm BAS-6417 w528*d328*h162mm
トレインサート・仕切り板・名札等は別途手配ください。	



アルミカート・64タイプ

アルミカート・64タイプ 2列9段

MC-OP2960 セット価格 ¥656,500

「セット外寸」 W1476 × D561 × H1475mm



- 材質 本体フレーム:アルミニウム
トレイ・モジュラートレイ:ABS持続性帯電防止樹脂
- 仕様 パネルはアルミ複合板白色 キャスター125φ
樹脂サイドウォール400付き

項目	トレイ
セット内容	TRY-645 4個 BAS-6410 8個 BAS-6417 4個
トレイ内寸	TRY-645 w538*d338*h52mm BAS-6410 w535*d335*h102mm BAS-6417 w528*d328*h162mm
	トレインサート・仕切り板・名札等は別途手配ください。

アルミカート・3464タイプ 2列10段・オープン式

MC-OP2103060 セット価格 ¥657,000

「セット外寸」 W1176 × D561 × H1600mm



- 材質 本体フレーム:アルミニウム
トレイ・モジュラートレイ:ABS持続性帯電防止樹脂
- 仕様 パネルはアルミ複合板白色 キャスター125φ
樹脂サイドウォール400付き

項目	トレイ
セット内容	TRY-645 2個 BAS-6410 5個 BAS-6417 2個
トレイ内寸	TRY-345 2個 BAS-3410 8個 TRY-645 w538*d338*h52mm BAS-6410 w535*d335*h102mm BAS-6417 w528*d328*h162mm TRY-345 w245*d345*h52mm BAS-3410 w245*d335*h102mm
	トレインサート・仕切り板・名札等は別途手配ください。

アルミカート・3464タイプ 2列8段・オープン式

MC-OP283060 セット価格 ¥575,000

「セット外寸」 W1176 × D561 × H1350mm

- 材質 本体フレーム:アルミニウム
トレイ・モジュラートレイ:ABS持続性帯電防止樹脂
- 仕様 パネルはアルミ複合板白色 キャスター125φ
樹脂サイドウォール400付き



項目	トレイ
セット内容	TRY-645 2個 BAS-6410 3個 BAS-6417 2個
トレイ内寸	TRY-345 2個 BAS-3410 6個 TRY-645 w538*d338*h52mm BAS-6410 w535*d335*h102mm BAS-6417 w528*d328*h162mm TRY-345 w245*d345*h52mm BAS-3410 w245*d335*h102mm
	トレインサート・仕切り板・名札等は別途手配ください。

アルミカート・3464タイプ 2列9段・オープン式

MC-OP293060 セット価格 ¥591,000

「セット外寸」 W1176 × D561 × H1475mm

- 材質 本体フレーム:アルミニウム
トレイ・モジュラートレイ:ABS持続性帯電防止樹脂
- 仕様 パネルはアルミ複合板白色 キャスター125φ
樹脂サイドウォール400付き



項目	トレイ
セット内容	TRY-645 2個 BAS-6410 4個 BAS-6417 2個
トレイ内寸	TRY-345 2個 BAS-3410 7個 TRY-645 w538*d338*h52mm BAS-6410 w535*d335*h102mm BAS-6417 w528*d328*h162mm TRY-345 w245*d345*h52mm BAS-3410 w245*d335*h102mm
	トレインサート・仕切り板・名札等は別途手配ください。











Ordering Cart



アルミ注射薬カート
(オーダーリングカート)

商品の紹介

バリエーション

	11段	10段	9段	8段	7段	6段	5段	4段
1列SH								
2列SH								
3列SH								
4列SH								
2列op								
3列op								
4列op								

商品の紹介

注射薬カート



シャッター付き



シャッター無し

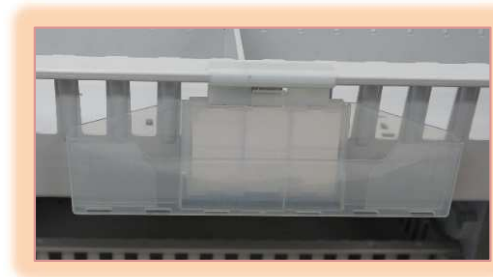

注射箋ホルダー・ICカードホルダー

使用目的

病棟において、注射薬カートとして使用

特徴

☆本体には30cm×40cmのモジュール化されたトレイ・バスケット類を収納することができます。

☆キャスターは安全性と操作性を考慮した大径キャスターを採用しスムーズな搬送を実現しています。

☆扉は透明シャッター式で施錠ができるタイプとシャッター無しタイプがあります。

☆「サイドウォール」を標準装備しています。

☆アルミ押出材は傷が付きにくい高硬度アルマイト仕上げ

仕様

○寸法・w1213×D611×H1530

本体 アルミ異径材 :外装 アルリダt3 白色:
扉 (透明)シャッター式、施錠可 :キャスターΦ125
で2か所 ストッパー付です。

物が落ちないように天板を落とし込み構造に
注射箋ホルダーを取付られます。

商品の紹介

注射薬カート・特徴



カギ付き
盗難事故防止や個人情報の保持に便利なカギ付き透明シャッタータイプです。鍵番号は別番、25種類対応可能です。



シャッターを開めた状態

方向規制キャスターへの別製対応が可能です。
狭い通路等を頻繁に通る必要があるときは便利です。



キャスターの車輪を直線しか動かないように規制できます。進行方向手前の二輪を規制用に使います。

カラーバリエーション

パネルの色は標準色は白色でそれ以外に別製対応でピンク・ブルー(ソリッド材)があります。その他の色をご希望の場合は別途問い合わせください。

色については印刷ですので実際の色との誤差がありますのでカットサンプルでご確認ください。

標準色



Sホワイト



S6527



S6618



S6602



S6501

アルミ注射薬カート(シャッター付き) 7段

アルミカート・34タイプ2列7段 14床用・シャッター式

MC-SH2730 セット価格 ¥436,000

「セット外寸」 W876×D561×H1280mm



- 材質 本体フレーム:アルミニウム
モジュラートレイ:ABS持続性帯電防止樹脂
- 仕様 パネルはアルミ複合板白色 キャスター125Φ
樹脂サイドウォール400付き
透明シャッター・鍵付き
- 製品重量 kg

項目	トレイ
セット内容	BAS-3410 14個
トレイ内寸	BAS-3410 w245*d335*h102mm
	トレイ inserts・仕切り板・名札等は別途手配ください。

アルミカート・34タイプ3列7段 21床用・シャッター式

MC-SH3730 セット価格 ¥534,000

「セット外寸」 W1213×D561×H1280mm



- 材質 本体フレーム:アルミニウム
モジュラートレイ:ABS持続性帯電防止樹脂
- 仕様 パネルはアルミ複合板白色 キャスター125Φ
樹脂サイドウォール400付き
透明シャッター・鍵付き
- 製品重量 kg

項目	トレイ
セット内容	BAS-3410 21個
トレイ内寸	BAS-3410 w245*d335*h102mm
	トレイ inserts・仕切り板・名札等は別途手配ください。

アルミ注射薬カート(シャッター付き) 8段

アルミカート・34タイプ 2列8段 16床用・シャッター式

MC-SH2830 セット価格 ¥475,100

「セット外寸」 W876 × D561 × H1405mm



- 材質 本体フレーム:アルミニウム
モジュラートレイ:ABS持続性帯電防止樹脂
- 仕様 パネルはアルミ複合板白色 キャスター125Φ
樹脂サイドウォール400付き
透明シャッター・鍵付き
- 製品重量 kg

項目	トレイ
セット内容	BAS-3410 16個
トレイ内寸	BAS-3410 w245*d335*h102mm
	トレイINSERT・仕切り板・名札等は別途手配ください。

アルミカート・34タイプ 3列8段 24床用・シャッター式

MC-SH3830 セット価格 ¥596,100

「セット外寸」 W1213 × D561 × H1405mm



- 材質 本体フレーム:アルミニウム
モジュラートレイ:ABS持続性帯電防止樹脂
- 仕様 パネルはアルミ複合板白色 キャスター125Φ
樹脂サイドウォール400付き
透明シャッター・鍵付き
- 製品重量 91 kg

項目	トレイ
セット内容	BAS-3410 24個
トレイ内寸	BAS-3410 w245*d335*h102mm
	トレイINSERT・仕切り板・名札等は別途手配ください。

アルミカート・34タイプ 4列8段 32床用・シャッター式

MC-SH4830 セット価格 ¥765,000

「セット外寸」 W1550 × D561 × H1405mm



- 材質 本体フレーム:アルミニウム
モジュラートレイ:ABS持続性帯電防止樹脂
- 仕様 パネルはアルミ複合板白色 キャスター125Φ
樹脂サイドウォール400付き
透明シャッター・鍵付き
- 製品重量 kg

項目	トレイ
セット内容	BAS-3410 32個
トレイ内寸	BAS-3410 w245*d335*h102mm
	トレイINSERT・仕切り板・名札等は別途手配ください。

アルミ注射薬カート(シャッター付き) 9段

アルミカート・34タイプ 2列9段 18床用・シャッター式

MC-SH2930 セット価格 ¥485,400

「セット外寸」 W876 × D561 × H1530mm

- 材質 本体フレーム:アルミニウム
モジュールトレイ:ABS持続性帯電防止樹脂
- 仕様 パネルはアルミ複合板白色 キャスター125Φ
樹脂サイドウォール400付き
透明シャッター・鍵付き
- 製品重量 95 kg



項目	トレイ
セット内容	BAS-3410 18個
トレイ内寸	BAS-3410 w245*d335*h102mm
	トレインサート・仕切り板・名札等は別途手配ください。

アルミカート・34タイプ 3列9段 27床用・シャッター式

MC-SH3930 セット価格 ¥621,900

「セット外寸」 W1213 × D561 × H1530mm

- 材質 本体フレーム:アルミニウム
モジュールトレイ:ABS持続性帯電防止樹脂
- 仕様 パネルはアルミ複合板白色 キャスター125Φ
樹脂サイドウォール400付き
透明シャッター・鍵付き
- 製品重量 95 kg



項目	トレイ
セット内容	BAS-3410 27個
トレイ内寸	BAS-3410 w245*d335*h102mm
	トレインサート・仕切り板・名札等は別途手配ください。



シャッターを閉めた状態

アルミカート・34タイプ 4列9段 36床用・シャッター式

MC-SH4930 セット価格 ¥861,000

「セット外寸」 W1550 × D561 × H1530mm

- 材質 本体フレーム:アルミニウム
モジュールトレイ:ABS持続性帯電防止樹脂
- 仕様 パネルはアルミ複合板白色 キャスター125Φ
樹脂サイドウォール400付き
透明シャッター・鍵付き
- 製品重量 128 kg



項目	トレイ
セット内容	BAS-3410 36個
トレイ内寸	BAS-3410 w245*d335*h102mm
	トレインサート・仕切り板・名札等は別途手配ください。

アルミ注射薬カート(シャッター付き)10段

アルミカート・34タイプ 2列5段 10床用・シャッター式

MC-SH2530 セット価格 ¥445,100

「セット外寸」 W876 × D561 × H905mm

- 材質 本体フレーム:アルミニウム
モジュラートレイ:ABS持続性帯電防止樹脂
- 仕様 パネルはアルミ複合板白色 キャスター125Φ
樹脂サイドウォール400付き
透明シャッター・鍵付き
- 製品重量 kg



項目	トレイ
セット内容	BAS-3410 10個
トレイ内寸	BAS-3410 w245*d335*h102mm
	トレインサート・仕切り板・名札等は別途手配ください。

商品選定時の注意事項

(注) アルミカート・34タイプ 1列10段 10床用を希望される場合について

細長いイメージになり転倒の危険がありますので2列5段で対応してください。

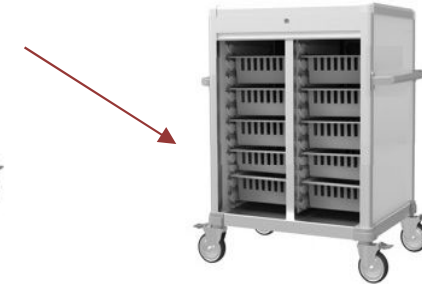

アルミカート・34タイプ 2列10段 20床用・シャッター式

MC-SH21030 セット価格 ¥495,700

「セット外寸」 W876 × D561 × H1655mm

- 材質 本体フレーム:アルミニウム
モジュラートレイ:ABS持続性帯電防止樹脂
- 仕様 パネルはアルミ複合板白色 キャスター125Φ
樹脂サイドウォール400付き
透明シャッター・鍵付き
- 製品重量 kg



項目	トレイ
セット内容	BAS-3410 20個
トレイ内寸	BAS-3410 w245*d335*h102mm
	トレインサート・仕切り板・名札等は別途手配ください。

アルミカート・34タイプ 3列10段 30床用・シャッター式

MC-SH31030 セット価格 ¥647,700

「セット外寸」 W1213 × D561 × H1655mm

- 材質 本体フレーム:アルミニウム
モジュラートレイ:ABS持続性帯電防止樹脂
- 仕様 パネルはアルミ複合板白色 キャスター125Φ
樹脂サイドウォール400付き
透明シャッター・鍵付き
- 製品重量 kg



項目	トレイ
セット内容	BAS-3410 30個
トレイ内寸	BAS-3410 w245*d335*h102mm
	トレインサート・仕切り板・名札等は別途手配ください。

アルミ注射薬カート シャッター無し(オープン)タイプ 7段

アルミカート・34タイプ 2列7段 14床用・オープン式

MC-OP2730 セット価格 ¥344,000

「セット外寸」 W876 × D561 × H1225mm



- 材質 本体フレーム:アルミニウム
モジュラートレイ:ABS持続性帯電防止樹脂
- 仕様 パネルはアルミ複合板白色 キャスター125Φ
樹脂サイドウォール400付き
- 製品重量 kg

項目	トレイ
セット内容	BAS-3410 14個
トレイ内寸	BAS-3410 w245*d335*h102mm
	トレイinsert・仕切り板・名札等は別途手配ください。

アルミカート・34タイプ 3列7段 21床用・オープン式

MC-OP3730 セット価格 ¥388,000

「セット外寸」 W1213 × D561 × H1225mm



- 材質 本体フレーム:アルミニウム
モジュラートレイ:ABS持続性帯電防止樹脂
- 仕様 パネルはアルミ複合板白色 キャスター125Φ
樹脂サイドウォール400付き
- 製品重量 kg

項目	トレイ
セット内容	BAS-3410 21個
トレイ内寸	BAS-3410 w245*d335*h102mm
	トレイinsert・仕切り板・名札等は別途手配ください。

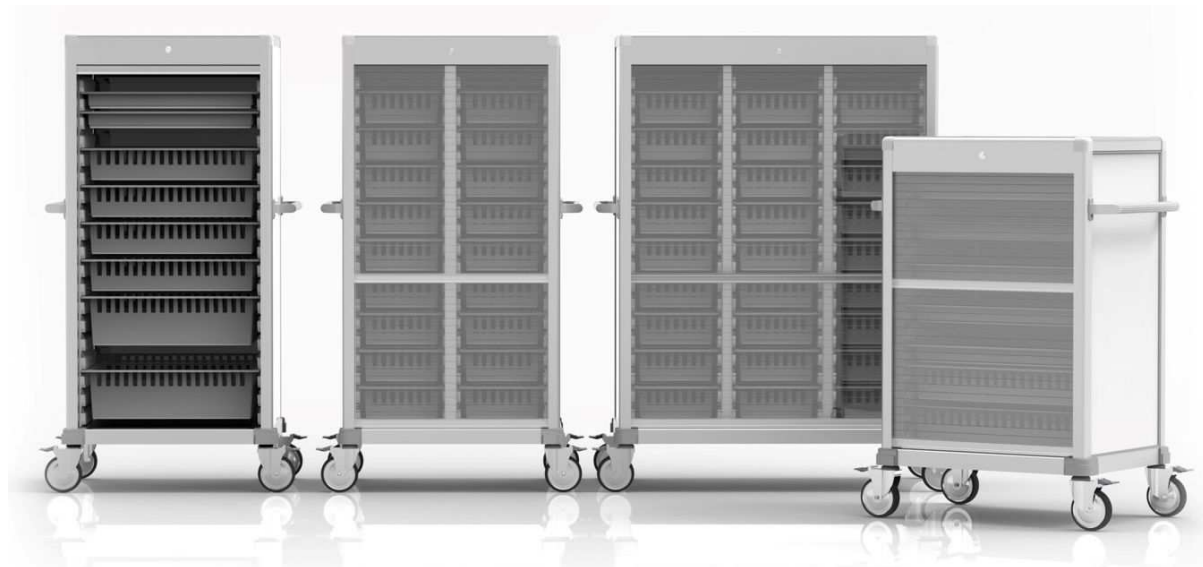

アルミ注射薬カート シャッター無し(オープン)タイプ 8段

アルミカート・34タイプ 2列8段 16床用・オープン式

MC-OP2830 セット価格 ¥367,600

「セット外寸」 W876 × D561 × H1350mm



- 材質 本体フレーム:アルミニウム
モジュラートレイ:ABS持続性帯電防止樹脂
- 仕様 パネルはアルミ複合板白色 キャスター125Φ
樹脂サイドウォール400付き
- 製品重量 kg

項目	トレイ
セット内容	BAS-3410 16個
トレイ内寸	BAS-3410 w245*d335*h102mm
	トレイインサート・仕切り板・名札等は別途手配ください。

アルミカート・34タイプ 3列8段 24床用・オープン式

MC-OP3830 セット価格 ¥422,000

「セット外寸」 W1213 × D561 × H1350mm



- 材質 本体フレーム:アルミニウム
モジュラートレイ:ABS持続性帯電防止樹脂
- 仕様 パネルはアルミ複合板白色 キャスター125Φ
樹脂サイドウォール400付き
- 製品重量 kg

項目	トレイ
セット内容	BAS-3410 24個
トレイ内寸	BAS-3410 w245*d335*h102mm
	トレイインサート・仕切り板・名札等は別途手配ください。

アルミカート・34タイプ 4列8段 32床用・オープン式

MC-OP4830 セット価格 ¥476,500

「セット外寸」 W1550 × D561 × H1350mm



- 材質 本体フレーム:アルミニウム
モジュラートレイ:ABS持続性帯電防止樹脂
- 仕様 パネルはアルミ複合板白色 キャスター125Φ
樹脂サイドウォール400付き
- 製品重量 kg

項目	トレイ
セット内容	BAS-3410 32個
トレイ内寸	BAS-3410 w245*d335*h102mm
	トレイインサート・仕切り板・名札等は別途手配ください。

アルミ注射薬カート シャッター無し(オープン)タイプ 9段

アルミカート・34タイプ 2列9段 18床用・オープン式

MC-OP2930 セット価格 ¥374,000

「セット外寸」 W876 × D561 × H1475mm



- 材質 本体フレーム:アルミニウム
モジュラートレイ:ABS持続性帯電防止樹脂
- 仕様 パネルはアルミ複合板白色 キャスター125Φ
樹脂サイドウォール400付き
- 製品重量 kg

項目	トレイ
セット内容	BAS-3410 18個
トレイ内寸	BAS-3410 w245*d335*h102mm
	トレインサート・仕切り板・名札等は別途手配ください。

アルミカート・34タイプ 3列9段 27床用・オープン式

MC-OP3930 セット価格 ¥448,000

「セット外寸」 W1213 × D561 × H1475mm



- 材質 本体フレーム:アルミニウム
モジュラートレイ:ABS持続性帯電防止樹脂
- 仕様 パネルはアルミ複合板白色 キャスター125Φ
樹脂サイドウォール400付き
- 製品重量 kg

項目	トレイ
セット内容	BAS-3410 27個
トレイ内寸	BAS-3410 w245*d335*h102mm
	トレインサート・仕切り板・名札等は別途手配ください。

アルミカート・34タイプ 4列9段 36床用・オープン式

MC-OP4930 セット価格 ¥679,900

「セット外寸」 W1550 × D561 × H1475mm



- 材質 本体フレーム:アルミニウム
モジュラートレイ:ABS持続性帯電防止樹脂
- 仕様 パネルはアルミ複合板白色 キャスター125Φ
樹脂サイドウォール400付き
- 製品重量 kg

項目	トレイ
セット内容	BAS-3410 36個
トレイ内寸	BAS-3410 w245*d335*h102mm
	トレインサート・仕切り板・名札等は別途手配ください。



アルミ注射薬カート シャッター無し(オープン)タイプ 10段

アルミカート・34タイプ 2列5段 10床用・オープン式



MC-OP2530

セット価格 ¥207,800

「セット外寸」 W876 × D561 × H975mm

- 材質 本体フレーム:アルミニウム
モジュラートレイ:ABS持続性帯電防止樹脂
- 仕様 パネルはアルミ複合板白色 キャスター125Φ
樹脂サイドウォール400付き
- 製品重量 kg

項目	トレイ
セット内容	BAS-3410 10個
トレイ内寸	BAS-3410 w245*d335*h102mm
	トレインサート・仕切り板・名札等は別途手配ください。

商品選定時の注意事項

アルミカート・34タイプ 1列10段 10床用
を希望される場合について

細長いイメージになり転倒の危険があります
ので2列5段で対応してください。

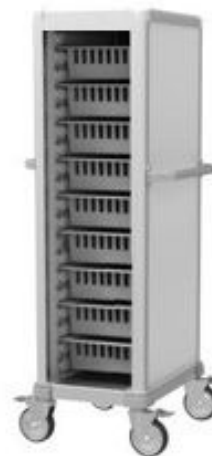

アルミカート・34タイプ 2列10段 20床用・オープン式

MC-OP21030

セット価格 ¥415,600

「セット外寸」 W876 × D561 × H1600mm

- 材質 本体フレーム:アルミニウム
モジュラートレイ:ABS持続性帯電防止樹脂
- 仕様 パネルはアルミ複合板白色 キャスター125Φ
樹脂サイドウォール400付き
- 製品重量 kg



項目	トレイ
セット内容	BAS-3410 20個
トレイ内寸	BAS-3410 w245*d335*h102mm
	トレインサート・仕切り板・名札等は別途手配ください。

アルミカート・34タイプ 3列10段 30床用・オープン式

MC-SH31030

セット価格 ¥497,800

「セット外寸」 W1213 × D561 × H1600mm

- 材質 本体フレーム:アルミニウム
モジュラートレイ:ABS持続性帯電防止樹脂
- 仕様 パネルはアルミ複合板白色 キャスター125Φ
樹脂サイドウォール400付き
- 製品重量 kg



項目	トレイ
セット内容	BAS-3410 30個
トレイ内寸	BAS-3410 w245*d335*h102mm
	トレインサート・仕切り板・名札等は別途手配ください。

注射薬カート オプション

注射薬カートの名札・注射箋ホルダー

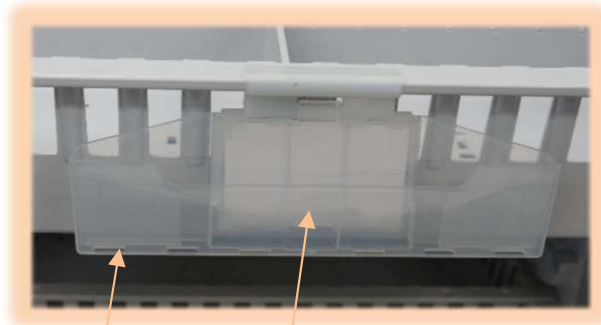

注射箋ホルダー

名札



名札(ICカードホルダー)

TRY-NP 価格 ¥260



注射箋ホルダー

TRY-CH 価格 ¥530

単独で使用できません。名札とセットで使用ください。



名札+注射箋ホルダー

TRY-NPCH セット価格 ¥790

モジュラートレイ・34・10タイプ用仕切板セット



モジュラートレイ 34・10タイプ
BAS-3410 価格 ¥6,270
外寸法/W300 × D400 × H108mm
内寸法/W245 × D345 × H102mm
材質/ABS(持続性帯電防止)
搭載加重 5kg



仕切板セット 342 A
TRY-DP342A 価格 ¥1,930

PS-104 1個
PS-103 1個

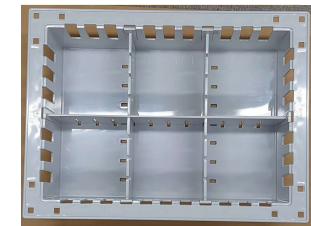

仕切板セット 342 B
TRY-DP342B セット価格 ¥2,760

PS-104 1個
PS-103 2個

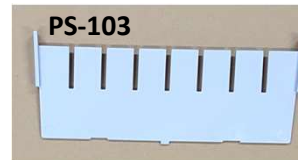

PS-103

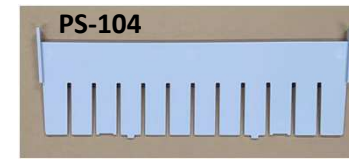

PS-104



仕切板セット 342 C
TRY-DP342C セット価格 ¥3,860

PS-104 2個
PS-103 2個

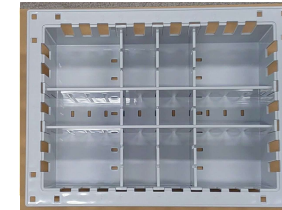

仕切板セット 342 D
TRY-DP342D セット価格 ¥4,690

PS-104 2個
PS-103 3個

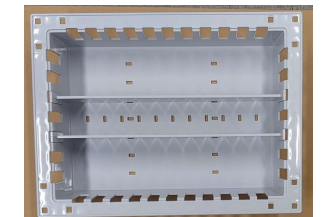

仕切板セット 342 E
TRY-DP342E セット価格 ¥2,200

PS-104 2個
PS-103 0個

memo

SYSTEM FURNITURE



MEDICATION CART



アルミ与薬カート

商品の紹介

バリエーション

	1列	2列	3列	4列	持参薬トレ付 2列	持参薬トレ付 3列	持参薬トレ付 4列	
6段								
7段								
8段								
9段								
10段								
11段								
12段								
13段								

商品の紹介

アルミ与薬カート



使用目的

病棟において、与薬カートとして使用

特 徴

☆一引出に一患者分の定時薬等が一週間分+一日分をセッティング可能。毎日の重要な与薬管理業務をサポート。

☆ロットバーで全引出をロックすることができます。

☆キャスターは安全性と操作性を考慮した大径キャスターを採用しスムーズな搬送を実現しています。

☆アルミ押出材は傷の付きにくい高硬度アルマイト仕上げです。

仕 様

本体 アルミ異径材 :外装 アルリーダt3 白色:キャスターΦ125、2か所 ストッパー付です。

与薬トレイ用引出はほこりが付きにくいABS持続性帯電防止樹脂を使用しています。

引出の飛出し防止のためのストッパーバー鍵付

物が落ちないように天板を落とし込み構造にしています。



商品の紹介

与薬カート・特徴

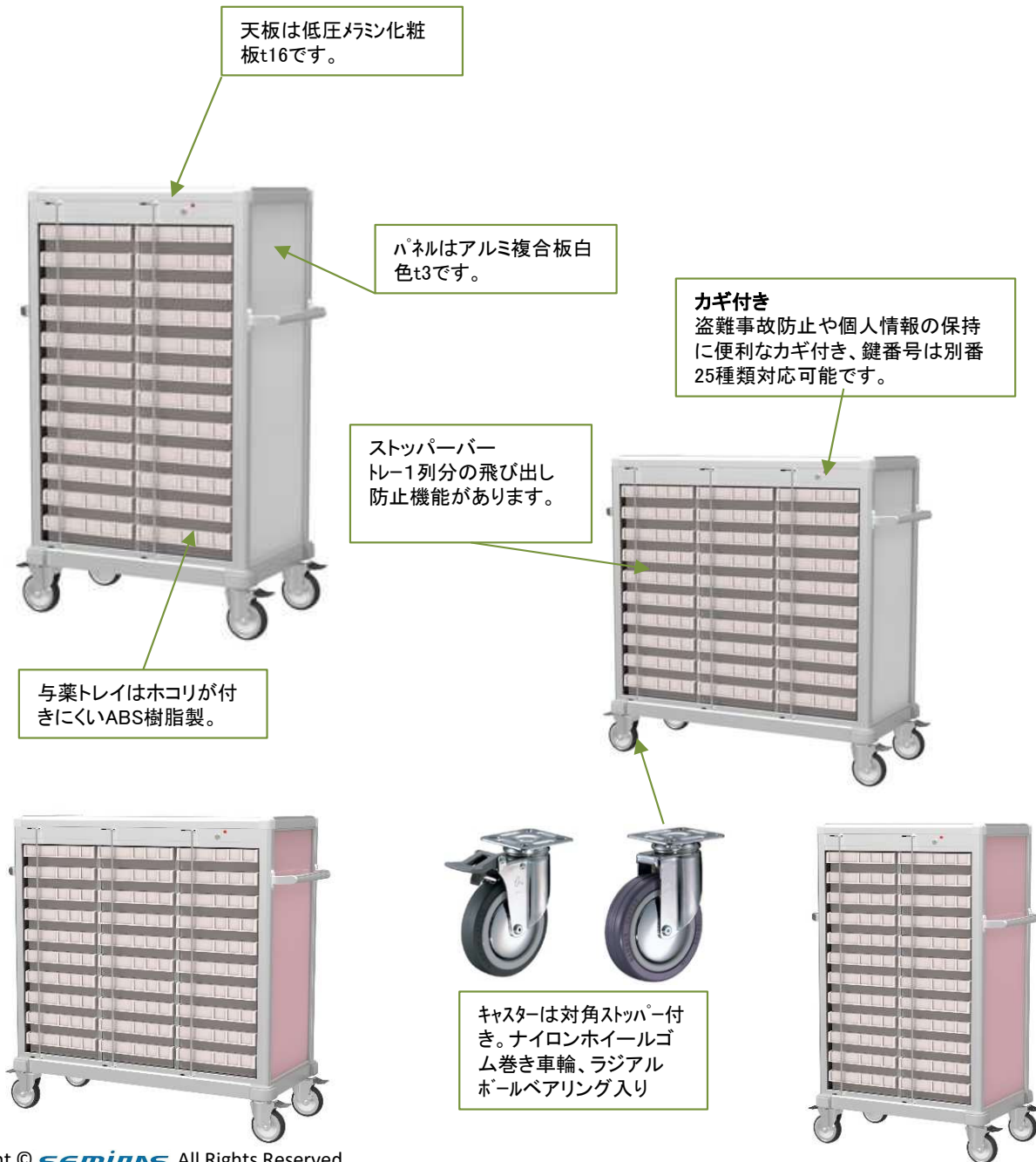

方向規制キャスターへの別製対応が可能です。
狭い通路等を頻繁に通る必要があるときは便利です。



キャスターの車輪を直線しか動かないように規制できます。進行方向手前の二輪を規制用に使います。

カラーバリエーション

パネルの色は標準色は白色でそれ以外に別製対応でピンク・ブルー(ソリッド材)があります。その他の色をご希望の場合は別途問い合わせください。

色については印刷ですので実際の色との誤差がありますのでカットサンプルでご確認ください。

標準色



Sホワイト

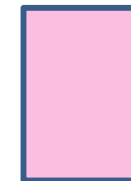

S6527



S6618



S6602



S6501

商品写真



MC-L4DC48



商品の紹介

アルミ与薬カート・与薬トレイ用引出詳細

与薬トレイ・引出

与薬トレイ用引出 ABS持続性帯電防止樹脂

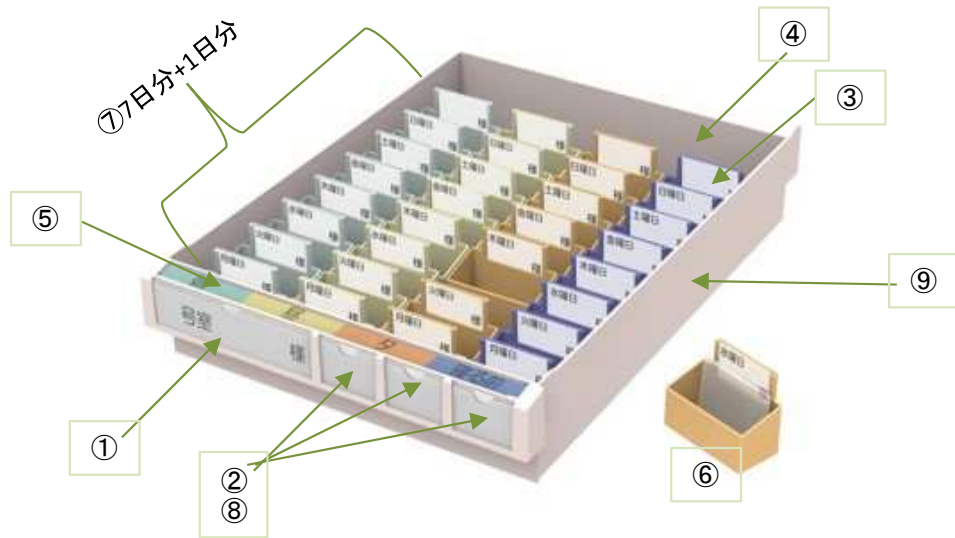

この写真は旧色です

- ① 名札カード 標準付属品 アクリルカバー付き
- ② 情報カード 標準付属品 アクリルカバー付き
- ③ 曜日カード(無地) 標準付属品 アクリルカバー付き
- ④ 持参薬等 入れスペース 内寸 299x50x67mm
- ⑤ 与薬トレイシール 貼付済 アクリルカバー付
- ⑥ 与薬トレイ 色 グリーン 内寸 70x35x30mm
(標準付属品) 色 イエロー
色 パープル
色 グレー



- ⑦ 曜日カード 標準付属品

- ⑧ 情報シール 標準付属品

与薬カートに付属しているシールです。



YN-06

オプション品のシールは各項目ごとにA4シートになっております。

- ⑨ 与薬トレイ用引出 外寸 315x437x77mm

⑧ 情報シールの取付について

YN-06-a 朝昼夜シール

朝昼夜シールは必要な物を切り離す

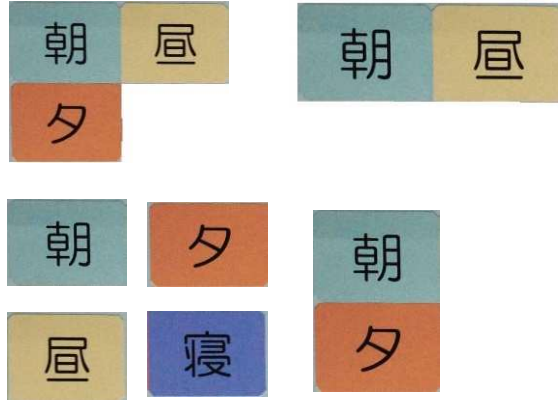

レイアウト例



情報シール貼り位置



⑦ 曜日カードについて

木曜日	日曜日
様	様
金曜日	月曜日
様	様
土曜日	火曜日
様	様
	水曜日
	様

曜日カード取付位置

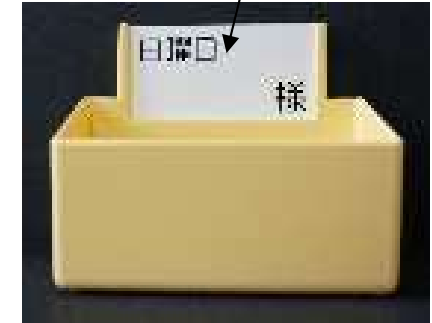

情報シール標準付属品

朝	昼	食前
夕	寝	食間
臨時薬	食後	
禁薬中		
持参薬		

左記のシールは与薬カードに付属しております。別途必要な場合はYN-06で発注してください。

アルミ与薬カート-1

4列タイプ



(4列12段) 48床用(8日分)

MC-L4DC48 セット価格 ¥747,600

「セット外寸」 W1545 × D534 × H1333.5mm

- 材質 本体フレーム: アルミニウム (カギ付き)
パネルはアルミ複合板 白色
- 与薬トレー用引出 ABS持続性帯電防止樹脂
- 製品重量 kg



(4列10段) 40床用(8日分)

MC-L4DC40 セット価格 ¥692,600

「セット外寸」 W1545 × D534 × H1171.5mm

- 材質 本体フレーム: アルミニウム (カギ付き)
パネルはアルミ複合板 白色
- 与薬トレー用引出 ABS持続性帯電防止樹脂
- 製品重量 kg



(4列9段) 36床用(8日分)

MC-L4DC36 セット価格 ¥666,000

「セット外寸」 W1545 × D534 × H1089.5mm

- 材質 本体フレーム: アルミニウム (カギ付き)
パネルはアルミ複合板 白色
- 与薬トレー用引出 ABS持続性帯電防止樹脂
- 製品重量 kg

3列タイプ



(3列12段) 36床用(8日分)

MC-L3DC36 セット価格 ¥612,400

「セット外寸」 W1219.5 × D534 × H1335.5mm

- 材質 本体フレーム: アルミニウム (カギ付き)
パネルはアルミ複合板 白色
- 与薬トレー用引出 ABS持続性帯電防止樹脂
- 製品重量 112kg



(3列10段) 30床用(8日分)

MC-L3DC30 セット価格 ¥562,900

「セット外寸」 W1219.5 × D534 × H1171.5mm

- 材質 本体フレーム: アルミニウム (カギ付き)
パネルはアルミ複合板 白色
- 与薬トレー用引出 ABS持続性帯電防止樹脂
- 製品重量 kg



(3列9段) 27床用(8日分)

MC-L3DC27 セット価格 ¥517,600

「セット外寸」 W1219.5 × D534 × H1089.5mm

- 材質 本体フレーム: アルミニウム (カギ付き)
パネルはアルミ複合板 白色
- 与薬トレー用引出 ABS持続性帯電防止樹脂
- 製品重量 95kg

アルミ与薬カート-2

2列タイプ



(2列12段) 24床用(8日分)

MC-L2DC24 セット価格 ¥478,800

- 「セット外寸」 W886 × D534 × H1333.5mm
- 材質 本体フレーム:アルミニウム (カギ付き)
パネルはアルミ複合板 白色
 - 与薬トレー用引出 ABS持続性帯電防止樹脂
 - 製品重量 77kg

1列タイプ



(1列10段) 10床用(8日分)

MC-L1DC10 セット価格 ¥320,000

- 「セット外寸」 W557 × D534 × H1171.5mm
- 材質 本体フレーム:アルミニウム (カギ付き)
パネルはアルミ複合板 白色
 - 与薬トレー用引出 ABS持続性帯電防止樹脂
 - 製品重量 kg

2列タイプ



(2列10段) 20床用(8日分)

MC-L2DC20 セット価格 ¥443,300

- 「セット外寸」 W886 × D534 × H1171.5mm
- 材質 本体フレーム:アルミニウム (カギ付き)
パネルはアルミ複合板 白色
 - 与薬トレー用引出 ABS持続性帯電防止樹脂
 - 製品重量 kg

2列タイプ



(2列9段) 18床用(8日分)

MC-L2DC18 セット価格 ¥403,700

- 「セット外寸」 W886 × D534 × H1089.5mm
- 材質 本体フレーム:アルミニウム (カギ付き)
パネルはアルミ複合板 白色
 - 与薬トレー用引出 ABS持続性帯電防止樹脂
 - 製品重量 69kg

アルミ与薬カート-3 持参薬・水薬ボトルケース付

2列タイプ



(2列12段) 21床用(8日分)

MC-L2DC21J1 セット価格 ¥460,700

「セット外寸」 W886×D534×H1333.5mm

- 材質 本体フレーム:アルミニウム
(カギ付き)
パネルはアルミ複合板 白色
- 与薬トレー用引出 ABS持続性帯電防止樹脂
- 持参薬トレー1個付き
- 製品重量 kg

3列タイプ



(3列12段) 30床用(8日分)

MC-L3DC30J2 セット価格 ¥576,200

「セット外寸」 W1219.5×D534×H1335.5mm

- 材質 本体フレーム:アルミニウム
(カギ付き)
パネルはアルミ複合板 白色
- 与薬トレー用引出 ABS持続性帯電防止樹脂
- 持参薬トレー2個付き
- 製品重量 112kg

2列タイプ



(2列9段) 15床用(8日分)

MC-L2DC15J1 セット価格 ¥385,600

「セット外寸」 W886×D534×H1089.5mm

- 材質 本体フレーム:アルミニウム
(カギ付き)
パネルはアルミ複合板 白色
- 与薬トレー用引出 ABS持続性帯電防止樹脂
- 持参薬トレー1個付き
- 製品重量69 kg

3列タイプ



(3列10段) 24床用(8日分)

MC-L3DC24J2 セット価格 ¥526,700

「セット外寸」 W1219.5×D534×H1171.5mm

- 材質 本体フレーム:アルミニウム
(カギ付き)
パネルはアルミ複合板 白色
- 与薬トレー用引出 ABS持続性帯電防止樹脂
- 持参薬トレー2個付き
- 製品重量 kg

持参薬 ケース

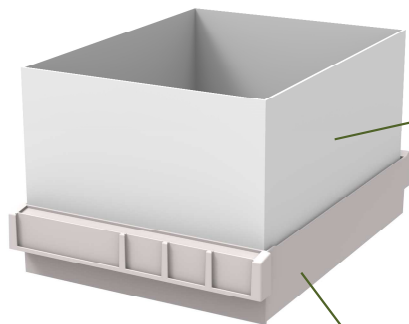

外寸303*389*230

内寸267*374*227

材質 硬質塩ビ白色 t3,t5

持参薬トレー

与薬トレー引出 3個分を使用します。
現場納品後に取付も可能です。
ただし 床数が1か所について3床
少なくなります。

与薬トレー引出

4列タイプ



(4列12段) 39床用(8日分)

MC-L4DC39J3 セット価格 ¥693,300

「セット外寸」 W1545×D534×H1333.5mm

- 材質 本体フレーム:アルミニウム
(カギ付き)
パネルはアルミ複合板 白色
- 与薬トレー用引出 ABS持続性帯電防止樹脂
- 持参薬トレー3個付き
- 製品重量 kg

与薬トレー・引出 オプション

① 名札

YN-01 100枚入り

価格 9,000



寸法 134x32mm

② 情報カード

YN-02

価格 ¥4,500

寸法 45x32mm 100枚入り

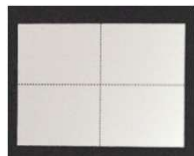

(裏面)



③ 曜日カード(無地)

YN-04

価格 ¥4,500

寸法 51x26mm 100枚入り



⑤ 与薬トレーシール

YN-03

A4版のシート状 1枚

価格 ¥230

YN-031

A4版のシート状 100枚

価格 ¥23,000

YN-033

A4版のシート状 300枚

価格 ¥69,000

朝

昼

夕

寝る前

⑥ 与薬トレー

与薬トレー (4色) 内寸 70x35x30mm

YT-01 グリーン

価格 ¥130



YT-01 イエロー

価格 ¥130



YT-01 パープル

価格 ¥130



YT-01 グレー

価格 ¥130



⑦ 曜日カード

YN-05-7

価格 ¥12,500

寸法 51x26mm 角
各曜日ごとに100枚入り1セット



YN-05日

価格 ¥2,000

寸法 51x26mm 角
100枚入り



YN-05月

価格 ¥2,000

寸法 51x26mm 角
100枚入り



⑦ 曜日カード

YN-05火

価格 ¥2,000

寸法 51x26mm 角
100枚入り



YN-05水

価格 ¥2,000

寸法 51x26mm 角
100枚入り



YN-05木

価格 ¥2,000

寸法 51x26mm 角
100枚入り



YN-05金

価格 ¥2,000

寸法 51x26mm 角
100枚入り



YN-05土

価格 ¥2,000

寸法 51x26mm 角
100枚入り



⑨与薬トレイ用引出

(破損用取り換え部材)

YT-34

「有効寸法」 W300 * d390 * h68mm

価格 ¥6,700



⑪ YN-06

情報シール 標準セット品と同じ物



YN-06 1枚

価格 ¥500

YN-061 100枚セット

価格 ¥17,000

YN-063 300枚セット

価格 ¥51,000

⑫ 持参薬・水薬ボトルケース

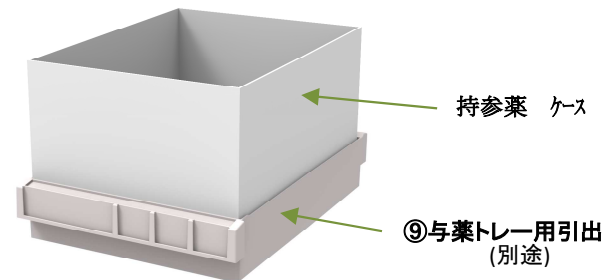

YT-J

価格 ¥23,400

「有効寸法」 w265*d375*h230mm

材質 本体塩ビ白色t3

価格に与薬トレイ引き出しは含まれません。

⑬ 個人ケース仕切り



個人ケース仕切り



YT-Y

価格 ¥30

特徴:個人ケース内で、食前・食後などで仕切ることが可能です。
価格に与薬トレイは含まず

与薬トレイ・引出 オプション

⑩ YT-34S 与薬トレイ引出セット



セット価格 ¥25,600

標準セット内容

与薬トレイ (4色) 各8個

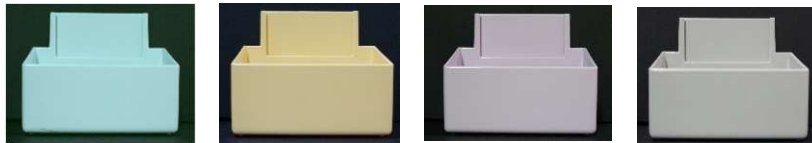

名札 YN-01 1枚 定位置にセット済 情報シール 1枚



与薬トレイシール 1枚 貼り付け済



曜日カード 各4枚 定位置にセット済



曜日カード(無地) 4枚 定位置にセット済



情報カード 3枚

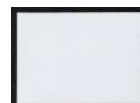

透明アクリルカバー(A)(B)(C)

B 与薬トレイシールカバー

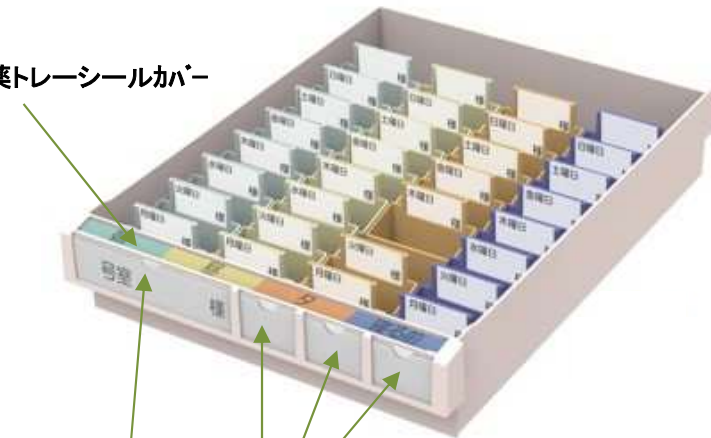

A 名札カバー

C 情報カード用カバー

A 名札カバー 透明アクリル製

YN-01B

価格 ¥570



B 与薬トレイシールカバー 透明樹脂製

YN-03B

価格 ¥570

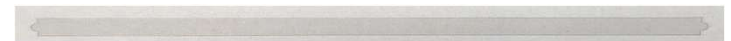

C 情報カード用透明アクリルカバー

YN-02B

価格 ¥500



memo

SYSTEM FURNITURE

WARD WORKBENCH



Steel























Alumi















Stainless

病棟作業台

商品の紹介 バリエーション①

	W900	w1200	W1500	W1800	W2200	w1200	W1500	W1800
D500								
D650								
								
								
D700								
								
D900								
スチールシリーズ						アルミ シリーズ		

商品の紹介 バリエーション②

	W900	w1200	W1500	W1800	W2200	w1200	W1500	W1800
D500								
D650								
D700								
D900								
D900								
ステンレスシリーズ						中材作業台		

商品の紹介

病棟作業台・本体スチール 焼付塗装

☆本体は基本的に工場在庫品につき納期対応が早い

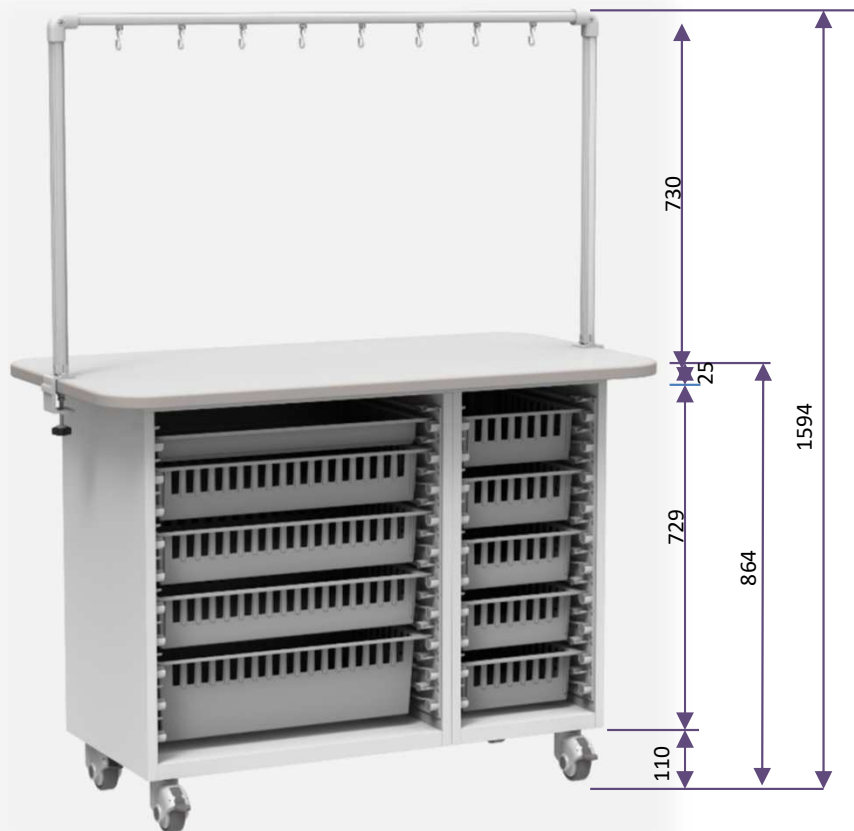

標準取付の点滴フック
吊下加重 3kgf/個



フラット天板 t25 詳細
別製対応で毀れ止め無し仕様
の天板を作ることができます。
別途、お問い合わせください。
別製対応品品番末尾-F



毀れ止め天板 t25 + 毀止5
詳細
アンプル等が天板から落ちる
ことはありません。



キャスター ストッパー付
75PPHC-SP φ75
タイヤ材質 TPE
耐荷重 60kgf

使用目的

病棟・外来や集中治療室などにおいて、準備、記録、混注などの作業用テーブルとして使用できます。

特徴

☆テーブル下部には60cm×40cm、40cm×30cmのモジュール化されたトレイ、バスケット類を保管できる為の十分な収納を確保できます。

☆本体にはキャスターφ75が付いているので、自由に移動が可能です。(ストッパー付き)

車輪はTPE 色はフローラルグレー

☆混注作業ができるように輸液ハンガーが付いています。IVフックは可動式

IVツリーを外すと天板には取付穴等が開いてないのでテーブルとして使用できます。

★本体がスチール製のために側面にマグネットなどが取り付けられます。

仕様

○本体 スチール SPCC t0.8 メラミン焼付塗装:
天板 メラミン化粧板貼りソフトエッジ巻き :
輸液ハンガーはアルミ押出材にフック付き,IVハンガーはクランプ式

□ 基本的なトレイ収納数

64本体

単体寸法
w649xd453xh855

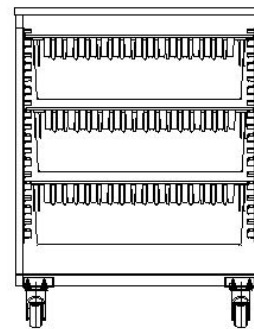
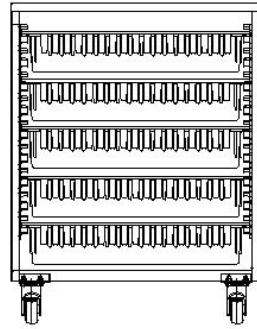
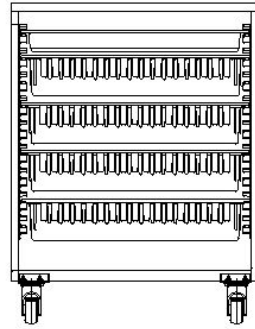
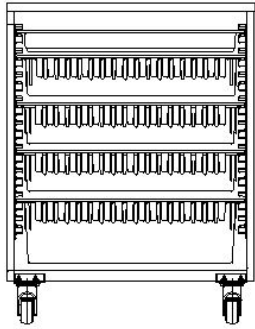

Aタイプ
TRY-645 1個
BAS-6410 3個
BAS-6417 1個

Bタイプ
TRY-645 1個
BAS-6410 4個
BAS-6417 0個

Cタイプ
TRY-645 0個
BAS-6410 5個
BAS-6417 0個

Dタイプ
TRY-645 0個
BAS-6410 0個
BAS-6417 3個

34本体

単体寸法
w349xd453xh855

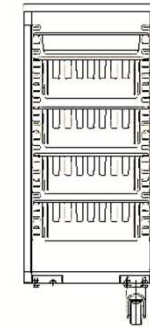
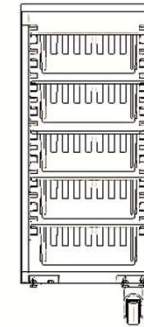

Aタイプ
TRY-345 0個
BAS-3410 5個

Bタイプ
TRY-345 1個
BAS-3410 4個

46本体

単体寸法
w449xd654xh855

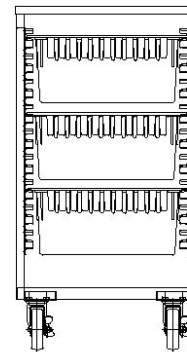
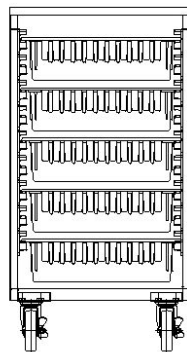
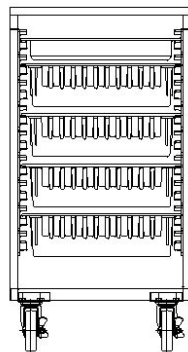
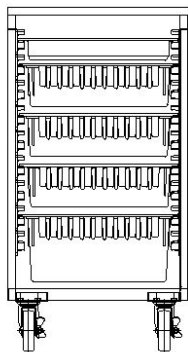

Aタイプ
TRY-645 1個
BAS-6410 3個
BAS-6417 1個

Bタイプ
TRY-645 1個
BAS-6410 4個
BAS-6417 0個

Cタイプ
TRY-645 0個
BAS-6410 5個
BAS-6417 0個

Dタイプ
TRY-645 0個
BAS-6410 0個
BAS-6417 3個



TRY-645



TRY-345



BAS-6410



BAS-3410



BAS-6417

□ 基本的な本体連結バリエーション例 (1)

64本体



参考品番 (WT-26TC0909SP-IV-F)



参考品番 (WT-26TC1509SP-IV-F)



参考品番 (WT-36TC2109SP-IV-F)

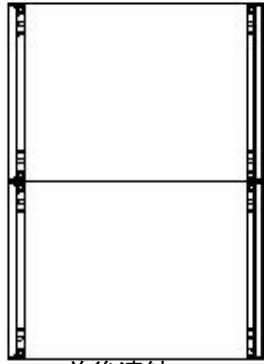

前後連結

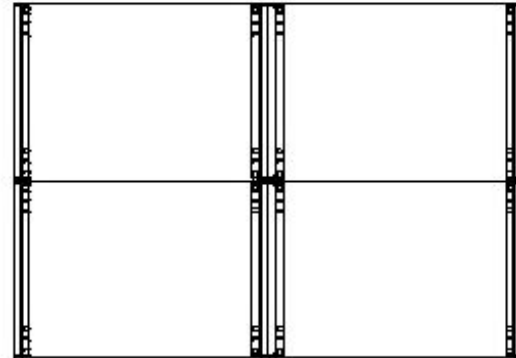

前後連結2連

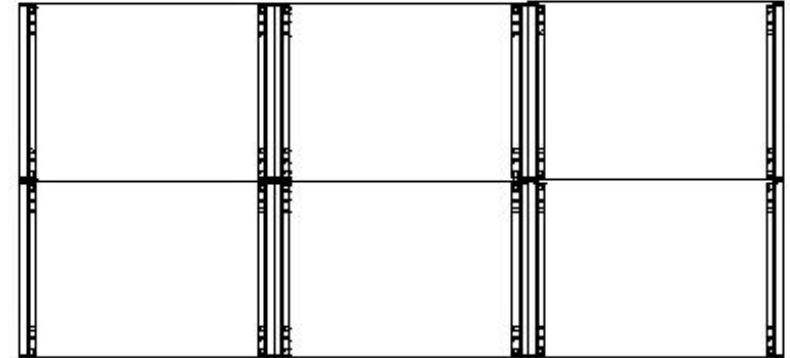

前後連結3連

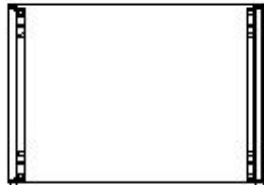

単独

w649xd453xh855

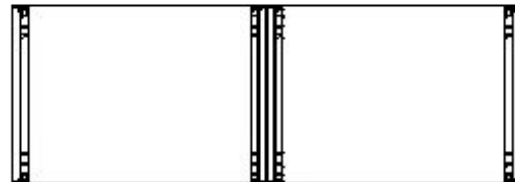

左右連結



参考品番 (WT-16TC0906SP-IV-F)



参考品番 (WT-26T1506SP-IV-F)

☆ このシリーズの作業台については本体の別製対応は基本ユニットの組み合わせ以外の対応はできません。
参考組み合わせユニットを下記に示しております。御参考にしてください。

□ 基本的な本体連結バリエーション例 (2)

46本体

参考品番 (WT-24TC1207SP-IV-F)

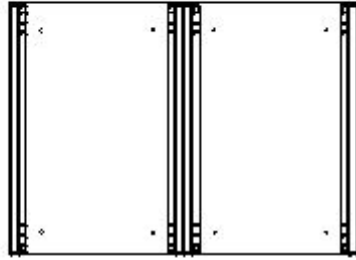

2連結

参考品番
(WT-34TC1507SP-IV-F)

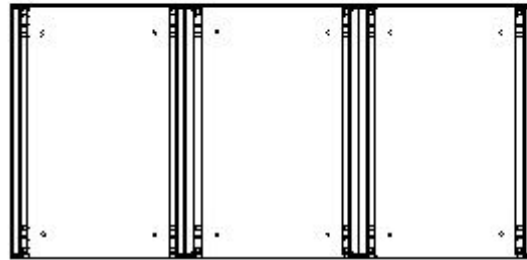

3連結

参考品番
(WT-24TC1507SP-IV-F)
(WT-24TC1807SP-IV-F)

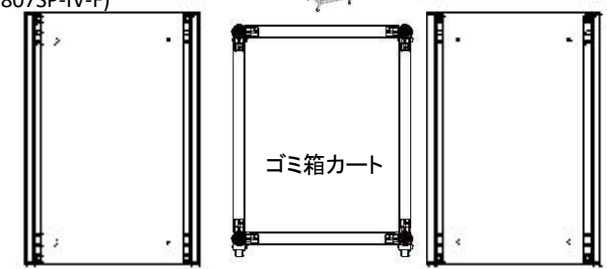

64を離して置く 2台

単体寸法
w449xd654xh855

34+64本体

参考品番
(WT-263TC1209SP-IV-F)

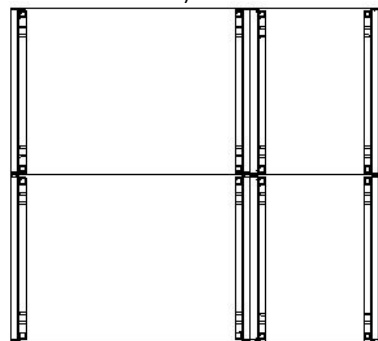

64+34左右連結を前後連結

参考品番 (WT-236TC1209SP-IV-F)

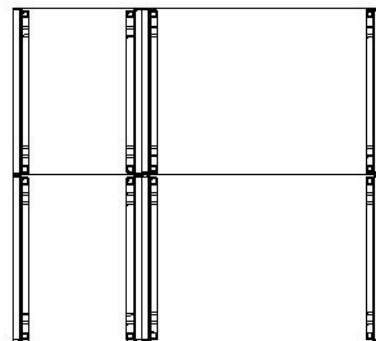

34+64左右連結を前後連結

参考品番
(WT-24TC2207SP-IV-F)

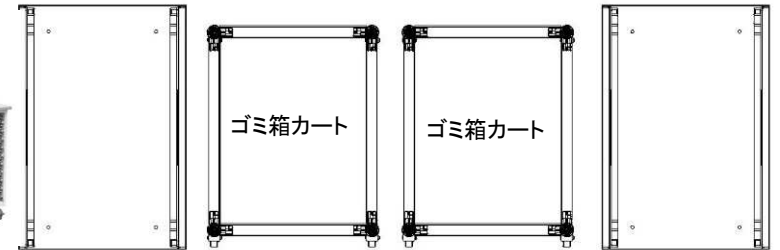

64前後連結+34前後連結を横に置く

参考品番
(WT-263TC1509SP-IV-F)

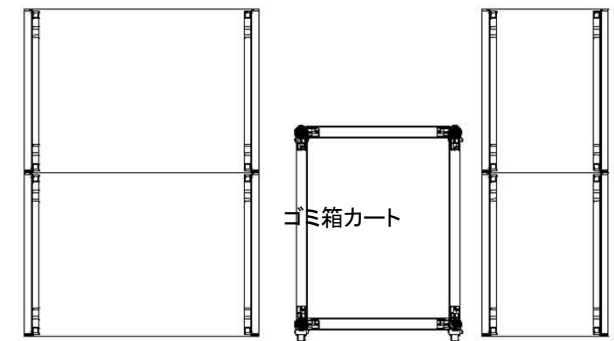

□ 基本的な本体連結バリエーション例 (3)

34本体



参考品番 (WT-23TC0906SP-IV-F)

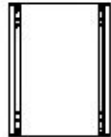

34単体
基本ユニット
w349xd453xh855

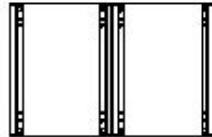

34 二連



参考品番 (WT-33TC1206SP-IV-F)

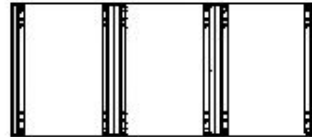

34 三連

34+64本体



参考品番 (WT-263TC1206SP-IV-F)

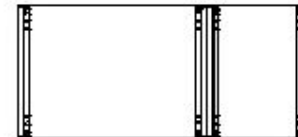

64+34 連結



参考品番 (WT-236TC1206SP-IV-F)

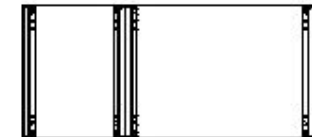

34+64 連結

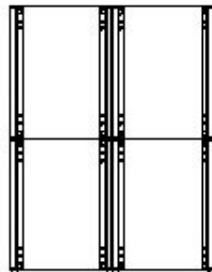

34 二連 前後連結

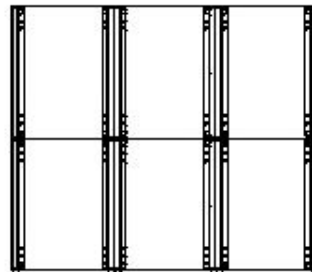

34 三連 前後連結

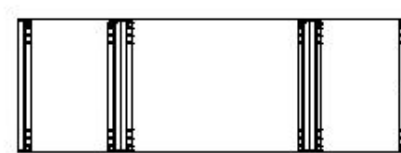

34+64+34 連結



参考品番 (WT-43TC0909SP-IV-F)



参考品番 (WT-63TC1209SP-IV-F)



参考品番 (WT-3363TC1506SP-IV-F)

商品写真・1



WT-16T0906SP-F ノーマルタイプ IV無し



WT-16TC0906SP-IV-F IVツリー標準品取付



WT-16TC0906SP-IV-F IVツリー標準品取付
オプション 手袋ホルダー-IVG2-3/フックFK-1
取付例



WT-16TC0906SP-IV-F IVツリー標準品取付
オプション 手袋ホルダー-IVG2-3/フックFK-1/
棚板IV3-900(棚の位置は任意に設定できま
す。) 取付例



WT-16T0906SP-F ノーマルタイプにIVハンガーシェルIV3-900取付例
棚板は任意に設定できます。



WT-263TC1206SP-IV-F



WT-16T0906SP-IV2-F



フック FK-1 取付例
フックの位置は任意に設定できます。

商品写真・2



手袋ホルダー IVG2-3 取付例



WT-16T0906SP-F



WT-236T1206SP-F



商品写真・3



ダストボックスカート 収納例



IVツリー用注意シール

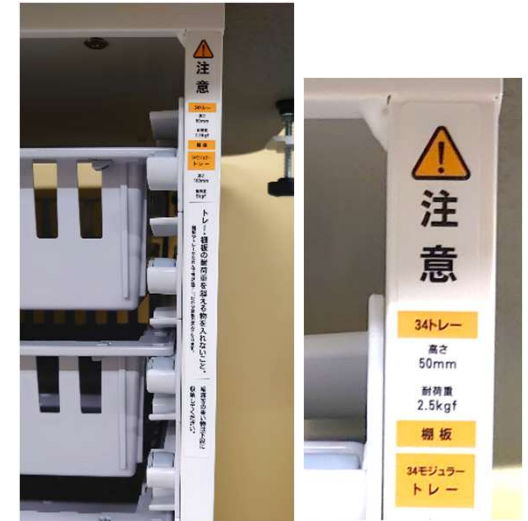

34トレー用注意シール



ダストボックスカート IVDC-45



64トレー用注意シール

本体スチール

病棟作業台スチール -1 奥行500タイプ

W=900タイプ 奥行500mm

作業台・64タイプ 両側取出

ハンガー付き対面タイプ

WT-16TC0905SP-IV

セット価格 ¥300,000

「セット外寸」 W900×D500×H1594mm (IVハンガー)
天板高さH864mm IVフック6個付

トレイ・モジュラートレイ: ABS持続性帯電防止樹脂
天板: メラミン化粧板

- 材質 本体フレーム: スチール SPCC
IVハンガー: ステンレス
- 仕様 キャスター75Φ ストッパー付
天板 メラミン化粧板 木口 打込エッジ



項目	トレイ
セット内容	TRY-645 1個 BAS-6410 3個 BAS-6417 1個
トレイ内寸	TRY-645 w538*d338*h52mm BAS-6410 w535*d335*h102mm BAS-6417 w528*d328*h162mm
	トレイ内サート・仕切り板・名札等は別途手配ください。



W=900タイプ 奥行500mm

作業台・64タイプ 両側取出

WT-16T0905SP

セット価格 ¥239,000

「セット外寸」 W900×D500×H864

トレイ・モジュラートレイ: ABS持続性帯電防止樹脂
天板: メラミン化粧板

- 材質 本体フレーム: スチール SPCC
- 仕様 キャスター75Φ ストッパー付
天板 メラミン化粧板 木口 打込エッジ



項目	トレイ
セット内容	TRY-645 1個 BAS-6410 3個 BAS-6417 1個
トレイ内寸	TRY-645 w538*d338*h52mm BAS-6410 w535*d335*h102mm BAS-6417 w528*d328*h162mm
	トレイ内サート・仕切り板・名札等は別途手配ください。



W=1200タイプ 奥行500mm

作業台・6434タイプ 両側取出

ハンガー付き対面タイプ

WT-263TC1205SP-IV

セット価格 ¥449,500

「セット外寸」 W1200×D500×H1594mm (IVハンガー)
天板高さH864mm IVフック8個付

トレイ・モジュラートレイ: ABS持続性帯電防止樹脂
天板: メラミン化粧板

- 材質 本体フレーム: スチール SPCC
IVハンガー: ステンレス
- 仕様 キャスター75Φ ストッパー付
天板 メラミン化粧板 木口 打込エッジ



項目	トレイ
セット内容	TRY-645 1個 BAS-6410 3個 BAS-6417 1個 BAS-3410 5個
トレイ内寸	TRY-645 w538*d338*h52mm BAS-6410 w535*d335*h102mm BAS-6417 w528*d328*h162mm BAS-3410 w245*d335*h102mm
	トレイ内サート・仕切り板・名札等は別途手配ください。



W=1200タイプ 奥行500mm

作業台・6434タイプ 両側取出

WT-263T1205SP

セット価格 ¥368,900

「セット外寸」 W1200×D500×H864

トレイ・モジュラートレイ: ABS持続性帯電防止樹脂
天板: メラミン化粧板

- 材質 本体フレーム: スチール SPCC
- 仕様 キャスター75Φ ストッパー付
天板 メラミン化粧板 木口 打込エッジ



項目	トレイ
セット内容	TRY-645 1個 BAS-6410 3個 BAS-6417 1個 BAS-3410 5個
トレイ内寸	TRY-645 w538*d338*h52mm BAS-6410 w535*d335*h102mm BAS-6417 w528*d328*h162mm BAS-3410 w245*d335*h102mm
	トレイ内サート・仕切り板・名札等は別途手配ください。



W=900タイプ

作業台・64タイプ 両側取出

ハンガー付き対面タイプ

WT-16TC0906SP-IV セット価格 ¥300,000

「セット外寸」 W900×D650×H1594mm (IVハンガー)
天板高さH864mm IVフック6個付

トレイ・モジュラートレイ: ABS持続性帯電防止樹脂
天板: メラミン化粧板

■ 材質 本体フレーム: スチール SPCC
IVハンガー: ステンレス

■ 仕様 キャスター75Φ ストッパー付

天板 メラミン化粧板 木口 打込エッジ



項目	トレイ
セット内容	TRY-645 1個 BAS-6410 3個 BAS-6417 1個
トレイ内寸	TRY-645 w538*d338*h52mm BAS-6410 w535*d335*h102mm BAS-6417 w528*d328*h162mm
	トレインサート・仕切り板・名札等は別途手配ください。



W=900タイプ IV片面使用

作業台・64タイプ 両側取出

ハンガー付き壁面タイプ

WT-16T0906SP-IV セット価格 ¥300,000

「セット外寸」 W900×D650×H1594mm (IVハンガー)
天板高さH864mm IVフック6個付

トレイ・モジュラートレイ: ABS持続性帯電防止樹脂
天板: メラミン化粧板

■ 材質 本体フレーム: スチールSPCC

■ 仕様 キャスター75Φ ストッパー付

天板 メラミン化粧板 木口 打込エッジ



項目	トレイ
セット内容	TRY-645 1個 BAS-6410 3個 BAS-6417 1個
トレイ内寸	TRY-645 w538*d338*h52mm BAS-6410 w535*d335*h102mm BAS-6417 w528*d328*h162mm
	トレインサート・仕切り板・名札等は別途手配ください。



W=1200タイプ

作業台・6434タイプ 両側取出

ハンガー付き対面タイプ

WT-263TC1206SP-IV セット価格 ¥449,500

「セット外寸」 W1200×D650×H1594mm (IVハンガー)
天板高さH864mm IVフック8個付

トレイ・モジュラートレイ: ABS持続性帯電防止樹脂
天板: メラミン化粧板

■ 材質 本体フレーム: スチール SPCC
IVハンガー: ステンレス

■ 仕様 キャスター75Φ ストッパー付

天板 メラミン化粧板 木口 打込エッジ



項目	トレイ
セット内容	TRY-645 1個 BAS-6410 3個 BAS-6417 1個 BAS-3410 5個
トレイ内寸	TRY-645 w538*d338*h52mm BAS-6410 w535*d335*h102mm BAS-6417 w528*d328*h162mm BAS-3410 w245*d335*h102mm
	トレインサート・仕切り板・名札等は別途手配ください。



W=1200タイプ IV片面使用

作業台・6434タイプ 両側取出

ハンガー付き壁面タイプ

WT-263T1206SP-IV セット価格 ¥449,500

「セット外寸」 W1200×D650×H1594mm (IVハンガー)
天板高さH864mm IVフック8個付

トレイ・モジュラートレイ: ABS持続性帯電防止樹脂
天板: メラミン化粧板

■ 材質 本体フレーム: スチール SPCC
IVハンガー: ステンレス

■ 仕様 キャスター75Φ ストッパー付

天板 メラミン化粧板 木口 打込エッジ



項目	トレイ
セット内容	TRY-645 1個 BAS-6410 3個 BAS-6417 1個 BAS-3410 5個
トレイ内寸	TRY-645 w538*d338*h52mm BAS-6410 w535*d335*h102mm BAS-6417 w528*d328*h162mm BAS-3410 w245*d335*h102mm
	トレインサート・仕切り板・名札等は別途手配ください。



病棟作業台 **スチール** -3 奥行650タイプ

本体スチール

W=900タイプ IV片面使用

作業台・64タイプ 両側取出

ハンガー付き対面タイプ

WT-16T0906SP-IV2

セット価格 ¥275,000

「セット外寸」 W900×D650×H1594(IVハンガー)

天板高さH864mm

IVフック4個付き

トレイ・モジュラートレイ:ABS持続性帯電防止樹脂

天板:メラミン化粧板

■ 材質 本体フレーム:スチール SPCC

IVフック:ステンレス

■ 仕様 キャスター75Φ ストッパー付

天板 メラミン化粧板 木口 打込エッジ



項目	トレイ
セット内容	TRY-645 1個 BAS-6410 3個 BAS-6417 1個
トレイ内寸	TRY-645 w538*d338*h52mm BAS-6410 w535*d335*h102mm BAS-6417 w528*d328*h162mm
	トレイ内サート・仕切り板・名札等は別途手配ください。

W=1200タイプ IV片面使用

作業台・6434タイプ 両側取出

ハンガー付き対面タイプ

WT-263T1206SP-IV2

セット価格 ¥404,900

「セット外寸」 W1200×D650×H1594(IVハンガー)

天板高さH864mm

IVフック4個付き

トレイ・モジュラートレイ:ABS持続性帯電防止樹脂

天板:メラミン化粧板

■ 材質 本体フレーム:スチール SPCC

IVフック:ステンレス

■ 仕様 キャスター75Φ ストッパー付

天板 メラミン化粧板 木口 打込エッジ



項目	トレイ
セット内容	TRY-645 1個 BAS-6410 3個 BAS-6417 1個 BAS-3410 5個
トレイ内寸	TRY-645 w538*d338*h52mm BAS-6410 w535*d335*h102mm BAS-6417 w528*d328*h162mm BAS-3410 w245*d335*h102mm
	トレイ内サート・仕切り板・名札等は別途手配ください。

W=900タイプ IV片面使用

作業台・34タイプ 両側取出

ハンガー付き壁面タイプ

WT-23T0906SP-IV2

セット価格 ¥370,400

「セット外寸」 W900×D650×H1594mm(IVハンガー)

天板高さH864mm IVフック4個付

トレイ・モジュラートレイ:ABS持続性帯電防止樹脂

天板:メラミン化粧板

■ 材質 本体フレーム:スチールSPCC

■ 仕様 キャスター75Φストッパー付

天板 メラミン化粧板 木口 打込エッジ



項目	トレイ
セット内容	BAS-3410 10個
トレイ内寸	BAS-3410 w245*d335*h102mm
	トレイ内サート・仕切り板・名札等は別途手配ください。

W=1200タイプ IV片面使用

作業台・34タイプ 両側取出

ハンガー付き壁面タイプ

WT-33T1206SP-IV2

セット価格 ¥572,500

「セット外寸」 W1200×D650×H1594mm(IVハンガー)

天板高さH864mm

IVフック4個付

トレイ・モジュラートレイ:ABS持続性帯電防止樹脂

天板:メラミン化粧板

■ 材質 本体フレーム:スチール SPCC

IVフック:ステンレス

■ 仕様 キャスター75Φ ストッパー付

天板 メラミン化粧板 木口 打込エッジ



項目	トレイ
セット内容	BAS-3410 15個
トレイ内寸	BAS-3410 w245*d335*h102mm
	トレイ内サート・仕切り板・名札等は別途手配ください。

病棟作業台 **スチール** -4 奥行650タイプ **本体スチール**

W=900タイプ

作業台・64タイプ 両側取出

対面タイプ

WT-16T0906SP

セット価格 ¥239,000

「セット外寸」 W900×D650×H864

トレイ・モジュラートレイ:ABS持続性帯電防止樹脂
天板:メラミン化粧板

- 材質 本体フレーム:スチール SPCC
- 仕様 キャスター75φ ストップ付
天板 メラミン化粧板 木口 打込エッジ



項目	トレイ
セット内容	TRY-645 1個 BAS-6410 3個 BAS-6417 1個
トレイ内寸	TRY-645 w538*d338*h52mm BAS-6410 w535*d335*h102mm BAS-6417 w528*d328*h162mm
	トレイ内挿・仕切り板・名札等は別途手配ください。



W=1200タイプ

作業台・6434タイプ 両側取出

対面タイプ

WT-263T1206SP

セット価格 ¥368,900

「セット外寸」 W1200×D650×H864

トレイ・モジュラートレイ:ABS持続性帯電防止樹脂
天板:メラミン化粧板

- 材質 本体フレーム:スチール SPCC
- 仕様 キャスター75φ ストップ付
天板 メラミン化粧板 木口 打込エッジ



項目	トレイ
セット内容	TRY-645 1個 BAS-6410 3個 BAS-6417 1個 BAS-3410 5個
トレイ内寸	TRY-645 w538*d338*h52mm BAS-6410 w535*d335*h102mm BAS-6417 w528*d328*h162mm BAS-3410 w245*d335*h102mm
	トレイ内挿・仕切り板・名札等は別途手配ください。



W=900タイプ IV片面使用

作業台・34タイプ 両側取出

ハンガー付き壁面タイプ
WT-23T0906SP-IV

セット価格 ¥394,200

「セット外寸」 W900×D650×H1594mm (IVハンガー)
天板高さH864mm IVフック6個付

トレイ・モジュラートレイ:ABS持続性帯電防止樹脂
天板:メラミン化粧板

- 材質 本体フレーム:スチールSPCC
- 仕様 キャスター75φ ストップ付
天板 メラミン化粧板 木口 打込エッジ



項目	トレイ
セット内容	BAS-3410 10個
トレイ内寸	BAS-3410 w245*d335*h102mm
	トレイ内挿・仕切り板・名札等は別途手配ください。



W=1200タイプ IV片面使用

作業台・34タイプ 両側取出

ハンガー付き壁面タイプ
WT-33T1206SP-IV

セット価格 ¥557,500

「セット外寸」 W1200×D650×H1594mm (IVハンガー)
天板高さH864mm IVフック8個付

トレイ・モジュラートレイ:ABS持続性帯電防止樹脂
天板:メラミン化粧板

- 材質 本体フレーム:スチール SPCC
IVハンガー:ステンレス
- 仕様 キャスター75φ ストップ付
天板 メラミン化粧板 木口 打込エッジ



項目	トレイ
セット内容	BAS-3410 15個
トレイ内寸	BAS-3410 w245*d335*h102mm
	トレイ内挿・仕切り板・名札等は別途手配ください。



病棟作業台 **スチール** -5 奥行650タイプ

本体スチール

W=900タイプ

作業台・34タイプ 両側取出

対面タイプ

WT-23T0906SP

セット価格 ¥334,400

「セット外寸」 W900×D650×H864

トレイ・モジュラートレイ:ABS持続性帯電防止樹脂
天板:メラミン化粧板

■ 材質 本体フレーム:スチール SPCC

■ 仕様 キャスター75Φ ストッパー付
天板 メラミン化粧板 木口 打込エッジ

項目	トレイ
セット内容	BAS-3410 10個
トレイ内寸	BAS-3410 w245*d335*h102mm
	トレイインサート・仕切り板・名札等は別途手配ください。



W=1200タイプ

作業台・34タイプ 両側取出

対面タイプ

WT-33T1206SP

セット価格 ¥536,500

「セット外寸」 W1200×D650×H864

トレイ・モジュラートレイ:ABS持続性帯電防止樹脂
天板:メラミン化粧板

■ 材質 本体フレーム:スチール SPCC

■ 仕様 キャスター75Φ ストッパー付
天板 メラミン化粧板 木口 打込エッジ

項目	トレイ
セット内容	BAS-3410 15個
トレイ内寸	BAS-3410 w245*d335*h102mm
	トレイインサート・仕切り板・名札等は別途手配ください。



W=900タイプ IV両面使用

作業台・34タイプ 両側取出

ハンガー付き対面タイプ

WT-23TC0906SP-IV

セット価格 ¥394,200

「セット外寸」 W900×D650×H1594mm (IVハンガー)
天板高さH864mm IVフック6個付トレイ・モジュラートレイ:ABS持続性帯電防止樹脂
天板:メラミン化粧板

■ 材質 本体フレーム:スチールSPCC

■ 仕様 キャスター75Φ ストッパー付
天板 メラミン化粧板 木口 打込エッジ

項目	トレイ
セット内容	BAS-3410 10個
トレイ内寸	BAS-3410 w245*d335*h102mm
	トレイインサート・仕切り板・名札等は別途手配ください。



W=1200タイプ IV両面使用

作業台・34タイプ 両側取出

ハンガー付き対面タイプ

WT-33TC1206SP-IV

セット価格 ¥557,500

「セット外寸」 W1200×D650×H1594mm (IVハンガー)
天板高さH864mm IVフック8個付トレイ・モジュラートレイ:ABS持続性帯電防止樹脂
天板:メラミン化粧板■ 材質 本体フレーム:スチール SPCC
IVハンガー:ステンレス■ 仕様 キャスター75Φ ストッパー付
天板 メラミン化粧板 木口 打込エッジ

項目	トレイ
セット内容	BAS-3410 15個
トレイ内寸	BAS-3410 w245*d335*h102mm
	トレイインサート・仕切り板・名札等は別途手配ください。



病棟作業台 **スチール** -6 奥行650タイプ

本体スチール

W=1500タイプ° IV両面使用

作業台・64タイプ 両側取出

ハンガー付き対面タイプ

WT-26TC1506SP-IV

セット価格 ¥474,500

「セット外寸」 W1500×D650×H1594mm (IVハンガー)
天板高さH864mm IVフック9個付

トレイ・モジュラートレイ: ABS持続性帯電防止樹脂
天板: メラミン化粧板

- 材質 本体フレーム: スチール SPCC
IVハンガー: ステンレス

- 仕様 キャスター75Φ ストップ付
天板 メラミン化粧板 木口 打込エッジ



項目	トレイ
セット内容	TRY-645 2個 BAS-6410 6個 BAS-6417 2個
トレイ内寸	TRY-645 w538*d338*h52mm BAS-6410 w535*d335*h102mm BAS-6417 w528*d328*h162mm
	トレイサート・仕切り板・名札等は別途手配ください。

W=1500タイプ° IV片面使用

作業台・64タイプ 両側取出

ハンガー付き壁面タイプ

WT-26T1506SP-IV

セット価格 ¥474,500

「セット外寸」 W1500×D650×H1594mm (IVハンガー)
天板高さH864mm IVフック9個付

トレイ・モジュラートレイ: ABS持続性帯電防止樹脂
天板: メラミン化粧板

- 材質 本体フレーム: スチール SPCC
IVハンガー: ステンレス

- 仕様 キャスター75Φ ストップ付
天板 メラミン化粧板 木口 打込エッジ



項目	トレイ
セット内容	TRY-645 2個 BAS-6410 6個 BAS-6417 2個
トレイ内寸	TRY-645 w538*d338*h52mm BAS-6410 w535*d335*h102mm BAS-6417 w528*d328*h162mm
	トレイサート・仕切り板・名札等は別途手配ください。

W=1500タイプ°

作業台・64タイプ 両側取出

対面タイプ

WT-26T1506SP

セット価格 ¥396,500

「セット外寸」 W1500×D650×H864

トレイ・モジュラートレイ: ABS持続性帯電防止樹脂
天板: メラミン化粧板

- 材質 本体フレーム: スチールSPCC

- 仕様 キャスター75Φ ストップ付
天板 メラミン化粧板 木口 打込エッジ



項目	トレイ
セット内容	TRY-645 2個 BAS-6410 6個 BAS-6417 2個
トレイ内寸	TRY-645 w538*d338*h52mm BAS-6410 w535*d335*h102mm BAS-6417 w528*d328*h162mm
	トレイサート・仕切り板・名札等は別途手配ください。

参考レイアウト



参考 (WT-3363TC1506SP-IV-F)

病棟作業台 **スチール** -7 奥行650タイプ

本体スチール

W=1800タイプ[°] IV両面使用

作業台・64タイプ 両側取出

ハンガー付き対面タイプ

WT-26TC1806SP-IV

セット価格 ¥479,500

「セット外寸」 W1800×D650×H1594mm (IVハンガー)
天板高さH864mm IVフック10個付

トレイ・モジュラートレイ: ABS持続性帯電防止樹脂
天板: メラミン化粧板

- 材質 本体フレーム: スチール SPCC
IVハンガー: ステンレス

- 仕様 キャスター75Φ ストッパー付
天板 メラミン化粧板 木口 打込エッジ



項目	トレイ
セット内容	TRY-645 2個 BAS-6410 6個 BAS-6417 2個
トレイ内寸	TRY-645 w538*d338*h52mm BAS-6410 w535*d335*h102mm BAS-6417 w528*d328*h162mm
	トレイinsert・仕切り板・名札等は別途手配ください。

W=1800タイプ[°] IV片面使用

作業台・64タイプ 両側取出

ハンガー付き壁面タイプ

WT-26T1806SP-IV

セット価格 ¥479,500

「セット外寸」 W1800×D650×H1594mm (IVハンガー)
天板高さH864mm IVフック10個付

トレイ・モジュラートレイ: ABS持続性帯電防止樹脂
天板: メラミン化粧板

- 材質 本体フレーム: スチール SPCC
IVハンガー: ステンレス

- 仕様 キャスター75Φ ストッパー付
天板 メラミン化粧板 木口 打込エッジ



項目	トレイ
セット内容	TRY-645 2個 BAS-6410 6個 BAS-6417 2個
トレイ内寸	TRY-645 w538*d338*h52mm BAS-6410 w535*d335*h102mm BAS-6417 w528*d328*h162mm
	トレイinsert・仕切り板・名札等は別途手配ください。

W=1800タイプ[°]

作業台・64タイプ 両側取出

対面タイプ

WT-26T1806SP

セット価格 ¥398,500

「セット外寸」 W1800×D650×H864

トレイ・モジュラートレイ: ABS持続性帯電防止樹脂
天板: メラミン化粧板

- 材質 本体フレーム: スチールSPCC

- 仕様 キャスター75Φ ストッパー付
天板 メラミン化粧板 木口 打込エッジ



項目	トレイ
セット内容	TRY-645 2個 BAS-6410 6個 BAS-6417 2個
トレイ内寸	TRY-645 w538*d338*h52mm BAS-6410 w535*d335*h102mm BAS-6417 w528*d328*h162mm
	トレイinsert・仕切り板・名札等は別途手配ください。

参考レイアウト



(参考) WT-36TC2109SP-IV-F

病棟作業台 **スチール** -8 奥行700タイプ

本体スチール

W=1200タイプ° IV両面使用

作業台・46タイプ 両側取出

ハンガー付き対面タイプ

WT-24TC1207SP-IV

セット価格 ¥560,000

「セット外寸」 W1200×D700×H1594mm (IVハンガー)
天板高さH864mm IVフック8個付

トレイ・モジュラートレイ: ABS持続性帯電防止樹脂
天板: メラミン化粧板

- 材質 本体フレーム: スチール SPCC
IVハンガー: ステンレス
- 仕様 キャスター75Φ ストップ付
天板 メラミン化粧板 木口 打込エッジ



項目	トレイ
セット内容	TRY-645 2個 BAS-6410 6個 BAS-6417 2個
トレイ内寸	TRY-645 w538*d338*h52mm BAS-6410 w535*d335*h102mm BAS-6417 w528*d328*h162mm
	トレイ inserts・仕切り板・名札等は別途手配ください。

W=1500タイプ° IV両面使用

作業台・46タイプ 両側取出

ハンガー付き対面タイプ

WT-24TC1507SP-IV

セット価格 ¥573,300

「セット外寸」 W1500×D700×H1594mm (IVハンガー)
天板高さH864mm IVフック9個付

トレイ・モジュラートレイ: ABS持続性帯電防止樹脂
天板: メラミン化粧板

- 材質 本体フレーム: スチール SPCC
IVハンガー: ステンレス
- 仕様 キャスター75Φ ストップ付
天板 メラミン化粧板 木口 打込エッジ

オプション
ゴミ箱カート

項目	トレイ
セット内容	TRY-645 2個 BAS-6410 6個 BAS-6417 2個
トレイ内寸	TRY-645 w538*d338*h52mm BAS-6410 w535*d335*h102mm BAS-6417 w528*d328*h162mm
	トレイ inserts・仕切り板・名札等は別途手配ください。

W=1200タイプ°

作業台・46タイプ 両側取出

対面タイプ

WT-24T1207SP

セット価格 ¥435,300

「セット外寸」 W1200×D700×H864

トレイ・モジュラートレイ: ABS持続性帯電防止樹脂
天板: メラミン化粧板

- 材質 本体フレーム: スチールSPCC
- 仕様 キャスター75Φ ストップ付
天板 メラミン化粧板 木口 打込エッジ



項目	トレイ
セット内容	TRY-645 2個 BAS-6410 6個 BAS-6417 2個
トレイ内寸	TRY-645 w538*d338*h52mm BAS-6410 w535*d335*h102mm BAS-6417 w528*d328*h162mm
	トレイ inserts・仕切り板・名札等は別途手配ください。

W=1500タイプ°

作業台・46タイプ 両側取出

対面タイプ

WT-24T1507SP

セット価格 ¥443,500

「セット外寸」 W1500×D700×H864

トレイ・モジュラートレイ: ABS持続性帯電防止樹脂
天板: メラミン化粧板

- 材質 本体フレーム: スチール SPCC
- 仕様 キャスター75Φ ストップ付
天板 メラミン化粧板 木口 打込エッジ

オプション
ゴミ箱カート

項目	トレイ
セット内容	TRY-645 2個 BAS-6410 6個 BAS-6417 2個
トレイ内寸	TRY-645 w538*d338*h52mm BAS-6410 w535*d335*h102mm BAS-6417 w528*d328*h162mm
	トレイ inserts・仕切り板・名札等は別途手配ください。

病棟作業台 **スチール** -9 奥行700タイプ

本体スチール

W=1500タイプ IV両面使用

作業台・46タイプ 両側取出

ハンガー付き対面タイプ

WT-34TC1507SP-IV セット価格 ¥738,500

「セット外寸」 W1500×D700×H1594mm (IVハンガー)
天板高さH864mm IVフック9個付

トレイ・モジュラートレイ: ABS持続性帯電防止樹脂
天板: メラミン化粧板

■ 材質 本体フレーム: スチール SPCC
IVハンガー: ステンレス

■ 仕様 キャスター75φ ストッパー付
天板 メラミン化粧板 木口 打込エッジ



項目	トレイ
セット内容	TRY-645 3個 BAS-6410 9個 BAS-6417 3個
トレイ内寸	TRY-645 w538*d338*h52mm BAS-6410 w535*d335*h102mm BAS-6417 w528*d328*h162mm
	トレインサート・仕切り板・名札等は別途手配ください。

W=1800タイプ IV両面使用

作業台・46タイプ 両側取出

ハンガー付き対面タイプ

WT-24TC1807SP-IV セット価格 ¥613,500

「セット外寸」 W1800×D700×H1594mm (IVハンガー)
天板高さH864mm IVフック10個付

トレイ・モジュラートレイ: ABS持続性帯電防止樹脂
天板: メラミン化粧板

■ 材質 本体フレーム: スチール SPCC
IVハンガー: ステンレス

■ 仕様 キャスター75φ ストッパー付
天板 メラミン化粧板 木口 打込エッジ



オプション
ゴミ箱カート

項目	トレイ
セット内容	TRY-645 2個 BAS-6410 6個 BAS-6417 2個
トレイ内寸	TRY-645 w538*d338*h52mm BAS-6410 w535*d335*h102mm BAS-6417 w528*d328*h162mm
	トレインサート・仕切り板・名札等は別途手配ください。

W=1500タイプ

作業台・46タイプ 両側取出

対面タイプ

WT-34T1507SP セット価格 ¥598,500

「セット外寸」 W1500×D700×H864
トレイ・モジュラートレイ: ABS持続性帯電防止樹脂
天板: メラミン化粧板

■ 材質 本体フレーム: スチールSPCC

■ 仕様 キャスター75φ ストッパー付
天板 メラミン化粧板 木口 打込エッジ



項目	トレイ
セット内容	TRY-645 3個 BAS-6410 9個 BAS-6417 3個
トレイ内寸	TRY-645 w538*d338*h52mm BAS-6410 w535*d335*h102mm BAS-6417 w528*d328*h162mm
	トレインサート・仕切り板・名札等は別途手配ください。

W=1800タイプ

作業台・46タイプ 両側取出

対面タイプ

WT-24T1807SP セット価格 ¥468,500

「セット外寸」 W1800×D700×H864
トレイ・モジュラートレイ: ABS持続性帯電防止樹脂
天板: メラミン化粧板

■ 材質 本体フレーム: スチール SPCC

■ 仕様 キャスター75φ ストッパー付
天板 メラミン化粧板 木口 打込エッジ



オプション
ゴミ箱カート

項目	トレイ
セット内容	TRY-645 2個 BAS-6410 6個 BAS-6417 2個
トレイ内寸	TRY-645 w538*d338*h52mm BAS-6410 w535*d335*h102mm BAS-6417 w528*d328*h162mm
	トレインサート・仕切り板・名札等は別途手配ください。

参考レイアウト



(参考) WT-263TC1506SP-IV-F



オプション
ゴミ箱カート(2台収納可)

W=2200タイプ[°] IV両面使用

作業台・46タイプ 両側取出

ハンガー付き対面タイプ

WT-24TC2207SP-IV

セット価格 ¥719,400

「セット外寸」 W2200×D700×H1594mm (IVハンガー)
天板高さH864mm IVフック12個付

トレイ・モジュラートレイ: ABS持続性帯電防止樹脂
天板: メラミン化粧板

- 材質 本体フレーム: スチール SPCC
IVハンガー: ステンレス
- 仕様 キャスター75Φ ストッパー付



天板 メラミン化粧板 木口 打込エッジ

項目	トレイ
セット内容	TRY-645 2個 BAS-6410 6個 BAS-6417 2個
トレイ内寸	TRY-645 w538*d338*h52mm BAS-6410 w535*d335*h102mm BAS-6417 w528*d328*h162mm
	トレイ内サート・仕切り板・名札等は別途手配ください。

W=2200タイプ[°]

作業台・46タイプ 両側取出

対面タイプ

WT-24T2207SP

セット価格 ¥633,100

「セット外寸」 W2200×D700×H864

トレイ・モジュラートレイ: ABS持続性帯電防止樹脂
天板: メラミン化粧板

- 材質 本体フレーム: スチール SPCC
 - 仕様 キャスター75Φ ストッパー付
- 天板 メラミン化粧板 木口 打込エッジ



項目	トレイ
セット内容	TRY-645 2個 BAS-6410 6個 BAS-6417 2個
トレイ内寸	TRY-645 w538*d338*h52mm BAS-6410 w535*d335*h102mm BAS-6417 w528*d328*h162mm
	トレイ内サート・仕切り板・名札等は別途手配ください。

IVハンガー用 棚板付き



(参考) WT-24TC1507SP-IV3-F



病棟作業台 **スチール** -11 奥行944タイプ

本体スチール

W=1500タイプ IV両面使用

作業台・64タイプ 両側別取出

ハンガー付き対面タイプ

WT-26TC1509SP-IV

セット価格 ¥635,500

「セット外寸」 W1500×D944×H1594mm (IVハンガー)
天板高さH864mm IVフック9個付

トレイ・モジュラートレイ:ABS持続性帯電防止樹脂
天板:メラミン化粧板

- 材質 本体フレーム:スチール SPCC
IVハンガー:ステンレス

- 仕様 キャスター75φ ストップ付
天板 メラミン化粧板 木口 打込エッジ



項目	トレイ
セット内容	TRY-645 4個 BAS-6410 12個 BAS-6417 4個
トレイ内寸	TRY-645 w538*d338*h52mm BAS-6410 w535*d335*h102mm BAS-6417 w528*d328*h162mm
	トレイINSERT・仕切り板・名札等は別途手配ください。

W=1800タイプ IV両面使用

作業台・64タイプ 両側別取出

ハンガー付き対面タイプ

WT-26TC1809SP-IV

セット価格 ¥660,500

「セット外寸」 W1800×D944×H1594mm (IVハンガー)
天板高さH864mm IVフック10個付

トレイ・モジュラートレイ:ABS持続性帯電防止樹脂
天板:メラミン化粧板

- 材質 本体フレーム:スチール SPCC
IVハンガー:ステンレス

- 仕様 キャスター75φ ストップ付
天板 メラミン化粧板 木口 打込エッジ



項目	トレイ
セット内容	TRY-645 4個 BAS-6410 12個 BAS-6417 4個
トレイ内寸	TRY-645 w538*d338*h52mm BAS-6410 w535*d335*h102mm BAS-6417 w528*d328*h162mm
	トレイINSERT・仕切り板・名札等は別途手配ください。

W=1500タイプ

作業台・64タイプ 両側別取出

対面タイプ

WT-26T1509SP

セット価格 ¥605,500

「セット外寸」 W1500×D944×H864

トレイ・モジュラートレイ:ABS持続性帯電防止樹脂
天板:メラミン化粧板

- 材質 本体フレーム:スチールSPCC

- 仕様 キャスター75φ ストップ付
天板 メラミン化粧板 木口 打込エッジ



項目	トレイ
セット内容	TRY-645 4個 BAS-6410 12個 BAS-6417 4個
トレイ内寸	TRY-645 w538*d338*h52mm BAS-6410 w535*d335*h102mm BAS-6417 w528*d328*h162mm
	トレイINSERT・仕切り板・名札等は別途手配ください。

W=1800タイプ

作業台・64タイプ 両側別取出

対面タイプ

WT-26T1809SP

セット価格 ¥607,500

「セット外寸」 W1800×D944×H864

トレイ・モジュラートレイ:ABS持続性帯電防止樹脂
天板:メラミン化粧板

- 材質 本体フレーム:スチール SPCC

- 仕様 キャスター75φ ストップ付
天板 メラミン化粧板 木口 打込エッジ



項目	トレイ
セット内容	TRY-645 4個 BAS-6410 12個 BAS-6417 4個
トレイ内寸	TRY-645 w538*d338*h52mm BAS-6410 w535*d335*h102mm BAS-6417 w528*d328*h162mm
	トレイINSERT・仕切り板・名札等は別途手配ください。

病棟作業台 **スチール** -12 奥行650タイプ

本体スチール

W=900タイプ 下部 引出付きIV両面使用

作業台・64タイプ 両側取出・片側引出

ハンガー付き対面タイプ

WT-16TC0906SPH-IV

セット価格 ¥387,500

- 「セット外寸」 W900×D650×H1594mm(IVハンガー)
天板高さH864mm IVフック6個付
トレイ・モジュラートレイ:ABS持続性帯電防止樹脂
天板:メラミン化粧板
引出部 鍵付き 背面はフラット
- 材質 本体フレーム:スチール SPCC
IVハンガー:ステンレス
 - 仕様 キャスター75φ ストッパー付
天板 メラミン化粧板 木口 打込エッジ



項目	トレイ
セット内容	TRY-645 2個 BAS-6410 2個 BAS-6417 0個
トレイ内寸	TRY-645 w538*d338*h52mm BAS-6410 w535*d335*h102mm BAS-6417 w528*d328*h162mm
	トレイ内サート・仕切り板・名札等は別途手配ください。

W=900タイプ 下部 引出

作業台・64タイプ 両側取出・片側引出

対面タイプ仕様

WT-16T0906SPH

セット価格 ¥326,500

「セット外寸」 W900×D650×H864/864mm

- トレイ・モジュラートレイ:ABS持続性帯電防止樹脂
天板:メラミン化粧板
引出部 鍵付き 背面はフラット

- 材質 本体フレーム:スチール SPCC
- 仕様 キャスター75φ ストッパー付
天板 メラミン化粧板 木口 打込エッジ



項目	トレイ
セット内容	TRY-645 2個 BAS-6410 2個 BAS-6417 0個
トレイ内寸	TRY-645 w538*d338*h52mm BAS-6410 w535*d335*h102mm BAS-6417 w528*d328*h162mm
	トレイ内サート・仕切り板・名札等は別途手配ください。

商品の特徴

ハイジニック仕様で床から30cm以内のほこりの舞上がり
やすいゾーンに引出を配置して、物品にほこり等がつきに配慮
した商品です。
下段に鍵付きの引出があるので盗難防止等に有効です。



引出取り外し式仕切り板
9分割
内寸 120*170*215

病棟作業台 **スチール** -13 奥行650タイプ

本体スチール

W=1500タイプ 下部引出付き IV両面使用 **作業台・64タイプ 両側取出・片側引出**

ハンガー付き対面タイプ

WT-26TC1506SPH-IV セット価格 ¥639,500

「セット外寸」 W1500×D650×H1594mm (IVハンガー)
天板高さH864mm IVフック9個付

トレイ・モジュラートレイ:ABS持続性帯電防止樹脂
天板:メラミン化粧板
引出部 鍵付き 背面はフラット

- 材質 本体フレーム:スチール SPCC
IVハンガー:ステンレス

- 仕様 キャスター75φ ストッパー付
天板 メラミン化粧板 木口 打込エッジ



項目	トレイ
セット内容	TRY-645 4個 BAS-6410 4個 BAS-6417 0個
トレイ内寸	TRY-645 w538*d338*h52mm BAS-6410 w535*d335*h102mm BAS-6417 w528*d328*h162mm
	トレインサート・仕切り板・名札等は別途手配ください。

W=1500タイプ 下部引出付き IV片面使用 **作業台・64タイプ 両側取出・片側引出**

ハンガー付き壁面タイプ

WT-26T1506SPH-IV セット価格 ¥639,500

「セット外寸」 W1500×D650×H1594mm (IVハンガー)
天板高さH864mm IVフック9個付

トレイ・モジュラートレイ:ABS持続性帯電防止樹脂
天板:メラミン化粧板
引出部鍵付き 背面はフラット

- 材質 本体フレーム:スチール SPCC
IVハンガー:ステンレス

- 仕様 キャスター75φ ストッパー付
天板 メラミン化粧板 木口 打込エッジ



項目	トレイ
セット内容	TRY-645 4個 BAS-6410 4個 BAS-6417 0個
トレイ内寸	TRY-645 w538*d338*h52mm BAS-6410 w535*d335*h102mm BAS-6417 w528*d328*h162mm
	トレインサート・仕切り板・名札等は別途手配ください。



W=1500タイプ 下部引出付き

作業台・64タイプ 両側取出・片側引出

対面タイプ

WT-26T1506SPH セット価格 ¥561,500

「セット外寸」 W1500×D650×H864

- 材質 本体フレーム:スチールSPCC
トレイ・モジュラートレイ:ABS持続性帯電防止樹脂
- 仕様 天板:メラミン化粧板
キャスター75φ ストッパー付
天板 メラミン化粧板 木口 打込エッジ
引出部鍵付き 背面はフラット



項目	トレイ
セット内容	TRY-645 4個 BAS-6410 4個 BAS-6417 0個
トレイ内寸	TRY-645 w538*d338*h52mm BAS-6410 w535*d335*h102mm BAS-6417 w528*d328*h162mm
	トレインサート・仕切り板・名札等は別途手配ください。



病棟作業台 **スチール** -14 奥行650タイプ

本体スチール

W=1800タイプ 下部引出付き IV両面使用 **作業台・64タイプ 両側取出・片側引出**

ハンガー付き対面タイプ

WT-26TC1806SPH-IV

セット価格 ¥644,500

「セット外寸」 W1800×D650×H1594mm (IVハンガー)
天板高さH864mm IVフック10個付トレイ・モジュラートレイ:ABS持続性帯電防止樹脂
天板:メラミン化粧板
引出部鍵付き 背面フラット

- 材質 本体フレーム:スチール SPCC
IVハンガー:ステンレス

- 仕様 キャスター75Φ ストッパー付

天板 メラミン化粧板 木口 打込エッジ



項目	トレイ
セット内容	TRY-645 4個 BAS-6410 4個 BAS-6417 0個
トレイ内寸	TRY-645 w538*d338*h52mm BAS-6410 w535*d335*h102mm BAS-6417 w528*d328*h162mm
トレイINSERT・仕切り板・名札等は別途手配ください。	

W=1800タイプ 下部引出付き IV片使用 **作業台・64タイプ 両側取出・片側引出**

ハンガー付き壁面タイプ

WT-26T1806SPH-IV

セット価格 ¥644,500

「セット外寸」 W1800×D650×H1594mm (IVハンガー)
天板高さH864mm IVフック10個付トレイ・モジュラートレイ:ABS持続性帯電防止樹脂
天板:メラミン化粧板
引出部鍵付き 背面フラット

- 材質 本体フレーム:スチール SPCC
IVハンガー:ステンレス

- 仕様 キャスター75Φ ストッパー付

天板 メラミン化粧板 木口 打込エッジ



項目	トレイ
セット内容	TRY-645 4個 BAS-6410 4個 BAS-6417 0個
トレイ内寸	TRY-645 w538*d338*h52mm BAS-6410 w535*d335*h102mm BAS-6417 w528*d328*h162mm
トレイINSERT・仕切り板・名札等は別途手配ください。	

W=1800タイプ 下部引出付き

作業台・64タイプ 両側取出・片側引出

対面タイプ

WT-26T1806SPH

セット価格 ¥563,500

「セット外寸」 W1800×D650×H864

トレイ・モジュラートレイ:ABS持続性帯電防止樹脂
天板:メラミン化粧板

- 材質 本体フレーム:スチールSPCC

- 仕様 天板 メラミン化粧板 木口 打込エッジ
引出部鍵付き 背面はフラット
キャスター75Φ ストッパー付



対角に引出を取り付けることも可能です。



項目	トレイ
セット内容	TRY-645 4個 BAS-6410 4個 BAS-6417 0個
トレイ内寸	TRY-645 w538*d338*h52mm BAS-6410 w535*d335*h102mm BAS-6417 w528*d328*h162mm
トレイINSERT・仕切り板・名札等は別途手配ください。	



病棟作業台 **スチール** -15 奥行944タイプ

W=1500タイプ 下部引出付き IV両面使用

作業台・64タイプ 両側別取出

ハンガー付き対面タイプ

WT-26TC1509SPH-IV

セット価格 ¥965,500

「セット外寸」 W1500×D944×H1594mm (IVハンガー)
天板高さH864mm IVフック9個付

トレイ・モジュラートレイ:ABS持続性帯電防止樹脂
天板:メラミン化粧板

引出部 鍵付き

- 材質 本体フレーム:スチール SPCC
IVハンガー:ステンレス

- 仕様 キャスター75Φ ストップ付
天板 メラミン化粧板 木口 打込エッジ



項目	トレイ
セット内容	TRY-645 8個 BAS-6410 8個 BAS-6417 0個
トレイ内寸	TRY-645 w538*d338*h52mm BAS-6410 w535*d335*h102mm BAS-6417 w528*d328*h162mm
	トレインサート・仕切り板・名札等は別途手配ください。

本体スチール

W=1800タイプ 下部引出付きIV両面使用

作業台・64タイプ 両側別取出

ハンガー付き対面タイプ

WT-26TC1809SPH-IV

セット価格 ¥995,500

「セット外寸」 W1800×D944×H1594mm (IVハンガー)
天板高さH864mm IVフック10個付

トレイ・モジュラートレイ:ABS持続性帯電防止樹脂
天板:メラミン化粧板

引出部鍵付き

- 材質 本体フレーム:スチール SPCC
IVハンガー:ステンレス

- 仕様 キャスター75Φ ストップ付
天板 メラミン化粧板 木口 打込エッジ



項目	トレイ
セット内容	TRY-645 8個 BAS-6410 8個 BAS-6417 0個
トレイ内寸	TRY-645 w538*d338*h52mm BAS-6410 w535*d335*h102mm BAS-6417 w528*d328*h162mm
	トレインサート・仕切り板・名札等は別途手配ください。

W=1500タイプ 下部引出付き

作業台・64タイプ 両側別取出

対面タイプ

WT-26T1509SPH

セット価格 ¥935,500

「セット外寸」 W1500×D700×H864

トレイ・モジュラートレイ:ABS持続性帯電防止樹脂
天板:メラミン化粧板

- 材質 本体フレーム:スチールSPCC

- 仕様 天板 メラミン化粧板 木口 打込エッジ
引出部鍵付き
キャスター75Φストップ付



項目	トレイ
セット内容	TRY-645 8個 BAS-6410 8個 BAS-6417 0個
トレイ内寸	TRY-645 w538*d338*h52mm BAS-6410 w535*d335*h102mm BAS-6417 w528*d328*h162mm
	トレインサート・仕切り板・名札等は別途手配ください。

W=1800タイプ 下部引出付き

作業台・64タイプ 両側別取出

対面タイプ

WT-26T1809SPH

セット価格 ¥937,500

「セット外寸」 W1800×D944×H864

トレイ・モジュラートレイ:ABS持続性帯電防止樹脂
天板:メラミン化粧板

引出部鍵付き

- 材質 本体フレーム:スチール SPCC

- 仕様 キャスター75Φ ストップ付
天板 メラミン化粧板 木口 打込エッジ



項目	トレイ
セット内容	TRY-645 8個 BAS-6410 8個 BAS-6417 0個
トレイ内寸	TRY-645 w538*d338*h52mm BAS-6410 w535*d335*h102mm BAS-6417 w528*d328*h162mm
	トレインサート・仕切り板・名札等は別途手配ください。

作業台オプション -1 IVハンガー (IV1)

IVハンガー クランプ式

W=900用 IV1-900

セット価格 ¥36,000

材質 本体フレーム:アルミニウム
フック x 6個
セット寸法 w932xd50xh730



W=1200用 IV1-1200

セット価格 ¥49,500

材質 本体フレーム:アルミニウム
フック x 8個
セット寸法 w1232xd50xh730



W=1500用 IV1-1500

セット価格 ¥63,000

材質 本体フレーム:アルミニウム
フック x 9個
セット寸法 w1532xd50xh730

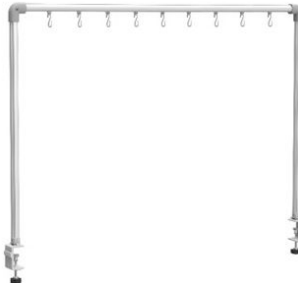

W=1800用 IV1-1800

セット価格 ¥72,000

材質 本体フレーム:アルミニウム
フック x 10個
セット寸法 w1832xd50xh730

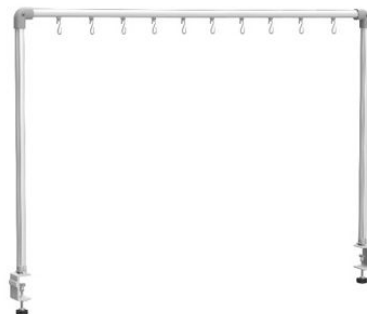

W=2200用 IV1-2200

セット価格 ¥81,000

材質 本体フレーム:アルミニウム
フック x 12個
セット寸法 w2232xd50xh730

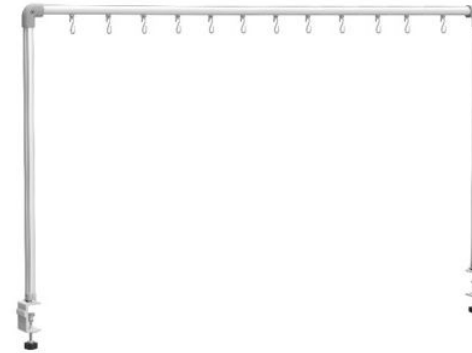

フック

S管[®]部

S管抜け止め

このオプションのIVツリーをアルミタイプ・SUSタイプの作業台に取付けることによりコストダウンになります。

パイプ受け部

クランプ部

写真はW900用

作業台オプション -2 IVハンガー (IV2)

IVハンガー縦方向取付用 (固定式)

D=650用 IV2-650D

セット価格 ¥36,000

材質 本体フレーム:アルミニウム
フック x 4個
セット寸法 w587xd75xh730



D=700用 IV2-700D

セット価格 ¥36,000

材質 本体フレーム:アルミニウム
フック x 4個
セット寸法 w602xd75xh730



D=944用 IV2-944D

セット価格 ¥49,500

材質 本体フレーム:アルミニウム
フック x 5個
セット寸法 w802xd75xh730



パイプ受け部



固定式につきましては取付位置、フレームのサイズは用途・仕様に合わせて特注対応が可能です。

このオプションのIVツリーをアルミタイプ・SUSタイプの作業台に取付けることによりコストダウンになります。



作業台オプション -3 IVハンガー (IV5)

IVハンガー 棚板 (木口 ローカンテックス t2mm貼り) 1段付き

W=900用 IV5-900

セット価格 ¥45,000

材質 本体フレーム:アルミニウム
棚板 低圧メラミン化粧板t16
IVフック 6個
セット寸法 w932xd200xh730
セット内容 棚板と取付金具がセット



W=1200用 IV5-1200

セット価格 ¥61,500

材質 本体フレーム:アルミニウム
棚板 低圧メラミン化粧板t16
IVフック 8個
セット寸法 w1232xd200xh730
セット内容 棚板と取付金具がセット



W=1500用 IV5-1500

セット価格 ¥78,000

材質 本体フレーム:アルミニウム
棚板 低圧メラミン化粧板t16
IVフック 9個
セット寸法 w1532xd200xh730
セット内容 棚板と取付金具がセット

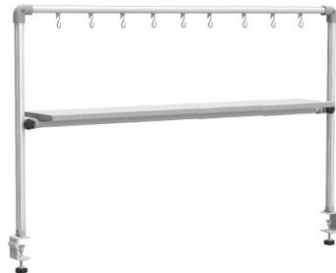

W=1800用 IV5-1800

セット価格 ¥90,000

材質 本体フレーム:アルミニウム
棚板 低圧メラミン化粧板t16
IVフック 10個
セット寸法 w1832xd200xh730
セット内容 棚板と取付金具がセット

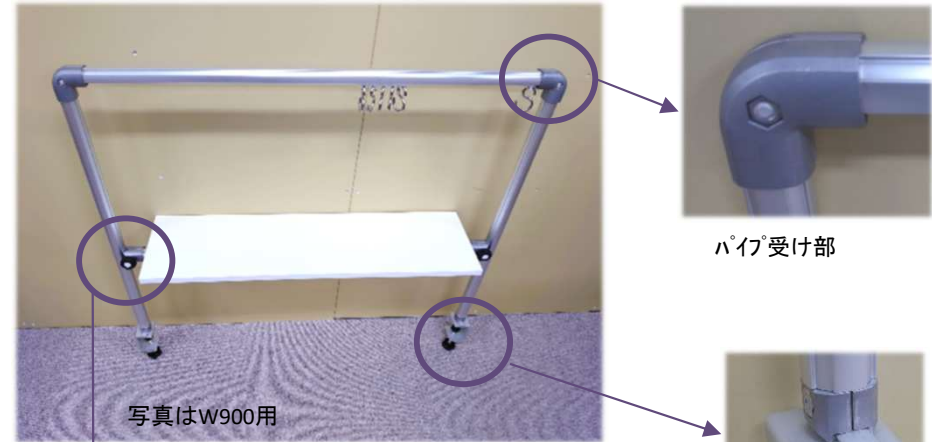
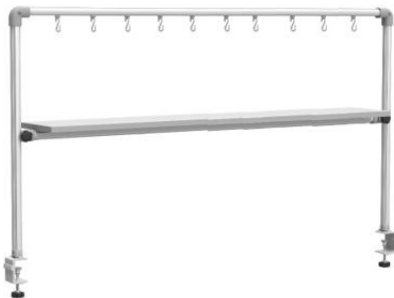

写真はW900用

パイプ受け部



ノブを回すことにより
棚板は任意の位置に
設定可能です。



クランプ部



作業台オプション -4 IVハンガー (IV5)

IVハンガー用 棚板 (木口 ローカンテックス t2mm貼り) 2段付き

W=900用 IV5-9002

セット価格 ¥54,000

材質 本体フレーム:アルミニウム
棚板 低圧マリン化粧板t16
IVフック 6個
セット寸法 w932xd200xh730
セット内容 棚板と取付金具がセット



W=1200用 IV5-12002

セット価格 ¥73,500

材質 本体フレーム:アルミニウム
棚板 低圧マリン化粧板t16
IVフック 8個
セット寸法 w1232xd200xh730
セット内容 棚板と取付金具がセット



W=1500用 IV5-15002

セット価格 ¥93,000

材質 本体フレーム:アルミニウム
棚板 低圧マリン化粧板t16
IVフック 9個
セット寸法 w1532xd200xh730
セット内容 棚板と取付金具がセット



W=1800用 IV5-18002

セット価格 ¥108,000

材質 本体フレーム:アルミニウム
棚板 低圧マリン化粧板t16
IVフック 10個
セット寸法 w1832xd200xh730
セット内容 棚板と取付金具がセット

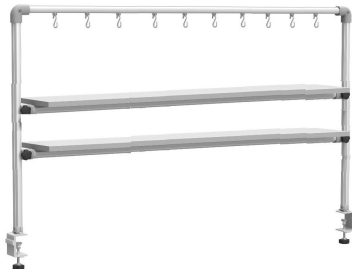

写真はW900用 棚を2段にした状態

作業台オプション -5 IVハンガー用棚板 棚板無しのIVツリーに後から追加することができます。

IVハンガー用 棚板 (木口 ローカンテックス貼り t2)

材質 低圧アルミ化粧板 t16白色
 木口 ローカンテックス t2 白色
 付属品 棚板 1枚に付属する部材
 ノブ 2個 アルミパイプφ28 1本 連結金具 2個
 棚板固定金具3~6個

W=900用 IV5-900T セット価格 ¥9,000

セット寸法 w721xd200xh16

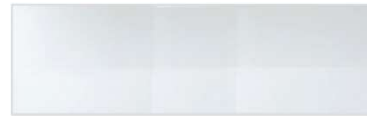

W=1200用 IV5-1200T セット価格 ¥12,000

セット寸法 w1021xd200xh16



W=1500用 IV5-1500T セット価格 ¥15,000

セット寸法 w1321xd200xh16



W=1800用 IV5-1800T セット価格 ¥18,000

セット寸法 w1621xd200xh16



IVハンガー用 棚板 (木口 毀れ止め付樹脂エッジ巻き)

材質 アルミ化粧板貼り t20 白色 庫はぼれ止めまでt25
 木口 塩ビ打ち込みエッジ 毀れ止め付き 色グレー
 付属品 棚板 1枚に付属する部材
 ノブ 2個 アルミパイプφ28 1本 連結金具 2個
 棚板固定金具3~6個

W=900用 IV5-900T2 セット価格 ¥9,500

セット寸法 w721xd200xh25

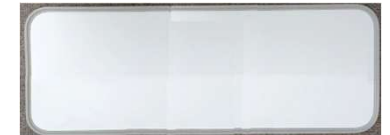

W=1200用 IV5-1200T2 セット価格 ¥12,600

セット寸法 w1021xd200xh25

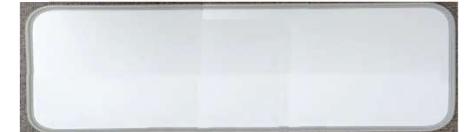

W=1500用 IV5-1500T2 セット価格 ¥15,700

セット寸法 w1321xd200xh25



W=1800用 IV5-1800T2 セット価格 ¥18,900

セット寸法 w1621xd200xh25



毀れ止めエッジ

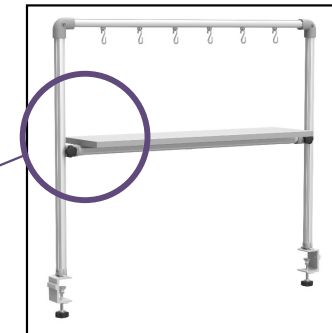

作業台オプション -6 IVハンガーシェルフ 棚1段 (IV3)

IVハンガーシェルフ 棚1段付 ・固定式 木口 ローカンテックス t2mm貼り

W=900用 IV3-900

セット価格 ¥76,500



材質 本体フレーム:アルミニウム
フック x 12個
セット寸法 w814xd470xh800

木製棚板1枚

木口 樹脂エッジ t2 白色貼り
棚板厚はt16低圧マリン化粧板白色

W=1800用 IV3-1800

セット価格 ¥153,000



材質 本体フレーム:アルミニウム
フック x 22個
セット寸法 w1714xd470xh800

W=1200用 IV3-1200

セット価格 ¥103,500



材質 本体フレーム:アルミニウム
フック x 14個
セット寸法 w1114xd470xh800

木製棚板1枚

木口 樹脂エッジ t2 白色貼り
棚板厚はt16低圧マリン化粧板白色



木口 樹脂エッジ t2 白色貼り
棚板厚はt16低圧マリン化粧板白色

棚の位置は任意に設定できます。
棚の数も増やすことが可能です。

(注意) 取付には天板に穴開けが
必要です。

写真はW900用

W=1500用 IV3-1500

セット価格 ¥130,000



材質 本体フレーム:アルミニウム
フック x 18個
セット寸法 w1414xd470xh800

木製棚板1枚

木口 樹脂エッジ t2 白色貼り
棚板厚はt16低圧マリン化粧板白色



☆取付位置、フレームのサイズは
用途・仕様に合わせて特注対応が
可能です。

作業台オプション -7 IVハンガーシェルフ 棚1段 (IV3) 棚板毀れ止め付

IVハンガーシェルフ 棚1段付 (固定式 木口 塩ビ打ち込みエッジ毀れ止め付き)

W=900用 IV3-900K

セット価格 ¥80,500



材質 本体フレーム:アルミニウム
フック x 12個
セット寸法 w814xd470xh800

木製棚板1枚

木口 樹脂打ち込みエッジ グレー
棚板厚はt16低圧メラミン化粧板白色

W=1800用 IV3-1800K

セット価格 ¥160,600



材質 本体フレーム:アルミニウム
フック x 22個
セット寸法 w1714xd470xh800

木製棚板1枚

木口 樹脂打ち込みエッジ グレー
棚板厚はt16低圧メラミン化粧板白色

W=1200用 IV3-1200K

セット価格 ¥108,500



材質 本体フレーム:アルミニウム
フック x 14個
セット寸法 w1114xd470xh800

木製棚板1枚

木口 樹脂打ち込みエッジ グレー
棚板厚はt16低圧メラミン化粧板白色



毀れ止め付きの樹脂エッジ(現物は
グレー) 毀れ止めの高さは4mm 棚板
厚はt16低圧メラミン化粧板白色

木口 塩ビ打ち込みエッジ グレー
色 毀れ止め付き
棚板厚はt16低圧メラミン化粧板白色

棚の位置は任意に設定できます。
棚の数も増やすことが可能です。

(注意) 取付には天板に穴開けが
必要です。

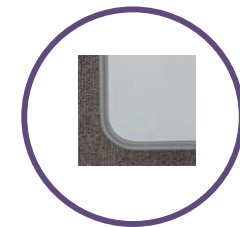

☆取付位置、フレームのサイズは
用途・仕様に合わせて特注対応が
可能です。

W=1500用 IV3-1500K

セット価格 ¥136,000



材質 本体フレーム:アルミニウム
フック x 18個
セット寸法 w1414xd470xh800

木製棚板1枚

木口 樹脂打ち込みエッジ グレー
棚板厚はt16低圧メラミン化粧板白色

作業台オプション -8 IVハンガーシェルフ 棚2段 (IV4)

IVハンガーシェルフ 棚2段付 (固定式 木口 ローカンテックスt2mm貼り)

W=900用 IV4-900

セット価格 ¥81,000



材質 本体フレーム:アルミニウム
フック x 12個

セット寸法 w814xd470xh800

木製棚板2枚

木口 樹脂エッジ t2 白色貼り
棚板厚はt16低圧メラミン化粧板白色

W=1800用 IV4-1800

セット価格 ¥162,000



材質 本体フレーム:アルミニウム
フック x 22個

セット寸法 w1714xd470xh800

木製棚板2枚

木口 樹脂エッジ t2 白色貼り
棚板厚はt16低圧メラミン化粧板白色

W=1200用 IV4-1200

セット価格 ¥108,000



材質 本体フレーム:アルミニウム
フック x 14個

セット寸法 w1114xd470xh800

木製棚板2枚

木口 樹脂エッジ t2 白色貼り
棚板厚はt16低圧メラミン化粧板白色



W=1500用 IV4-1500

セット価格 ¥135,000



材質 本体フレーム:アルミニウム
フック x 18個

セット寸法 w1414xd470xh800

木製棚板2枚

木口 樹脂エッジ t2 白色貼り
棚板厚はt16低圧メラミン化粧板白色



☆取付位置、フレームのサイズは用途・仕様に合わせて特注対応が可能です。

棚の位置は任意に設定できます。棚の数も増やすことが可能です。

(注意) 取付には天板に穴開けが必要です。

木口 樹脂エッジ t2 白色貼り
棚板厚はt16低圧メラミン化粧板白色



写真はW900用

作業台オプション -9 IVハンガーシェルフ 棚2段 棚板 毀れ止め付(IV4)

IVハンガーシェルフ 棚2段付(固定式 木口 塩ビ打ち込みエッジ)

W=900用 IV4-900K

セット価格 ¥85,000



材質 本体フレーム:アルミニウム
フック x 12個
セット寸法 w814xd470xh800

木製棚板2枚

木口 樹脂打ち込みエッジ グレー
棚板厚はt16低圧メラミン化粧板白色

W=1800用 IV4-1800K

セット価格 ¥170,000



材質 本体フレーム:アルミニウム
フック x 22個
セット寸法 w1714xd470xh800

木製棚板2枚

木口 樹脂打ち込みエッジ グレー
棚板厚はt16低圧メラミン化粧板白色

W=1200用 IV4-1200K

セット価格 ¥113,400



材質 本体フレーム:アルミニウム
フック x 14個
セット寸法 w1114xd470xh800

木製棚板2枚

木口 樹脂打ち込みエッジ グレー
棚板厚はt16低圧メラミン化粧板白色

W=1500用 IV4-1500K

セット価格 ¥141,700



材質 本体フレーム:アルミニウム
フック x 18個
セット寸法 w1414xd470xh800

木製棚板2枚

木口 樹脂打ち込みエッジ グレー
棚板厚はt16低圧メラミン化粧板白色



毀れ止め付きの樹脂エッジ(現物は
グレー) 毀れ止めの高さは4mm 棚板
厚はt16低圧メラミン化粧板白色

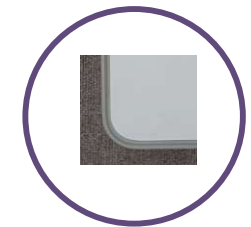

木口 塩ビ打ち込みエッジ グレー
色 毀れ止め付き
棚板厚はt16低圧メラミン化粧板白色
棚の位置は任意に設定できます。
棚の数も増やすことが可能です。

☆取付位置、フレームのサイズは
用途・仕様に合わせて特注対応が
可能です。

(注意) 取付には天板に穴開けが
必要です。

□ IVハンガーシェルフ取付例

完成品・品番 WT-26T1509SP-IV3

IVツリー W=1500用 IV3-1500



完成品・品番 WT-26T1509SP-IV4

IVツリー W=1500用 IV4-1500



作業台オプション -10 IVハンガー 点滴ランナー型 (IV7)

W=900用 IV7-900

セット価格 ¥38,850

材質 本体フレーム:アルミニウム
点滴ランナー x 6個
セット寸法 w932xd50xh730



W=1200用 IV7-1200

セット価格 ¥57,750

材質 本体フレーム:アルミニウム
点滴ランナー x 8個
セット寸法 w1232xd50xh730



W=1500用 IV7-1500

セット価格 ¥68,250

材質 本体フレーム:アルミニウム
点滴ランナー x 9個
セット寸法 w1532xd50xh730



W=1800用 IV7-1800

セット価格 ¥78,750

材質 本体フレーム:アルミニウム
点滴ランナー x 10個
セット寸法 w1832xd50xh730

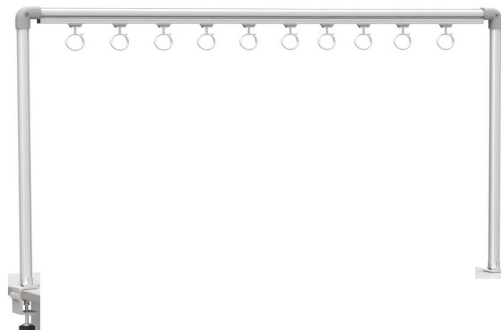

ハンガー付き対面タイプ
WT-16TC0906SP-IV7

セット価格 ¥303,000

「セット外寸」 W900 × D650 × H1594mm (IVハンガー)
点滴ランナー6個付

IVフック H-9型
材質 本体SUS304
フック部 外形Φ45
許容荷重 15kg
高さ60mm

作業台オプション -11

IVハンガー 棚 グローブボックス ホルダー

IVG-1

セット価格 ¥22,000

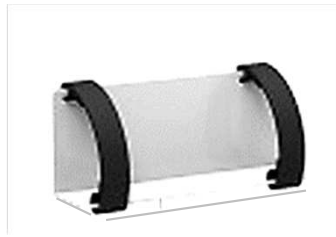

材質 本体スチール メラミン焼付塗装
箱 1個用
セット寸法 w220xd55xh90

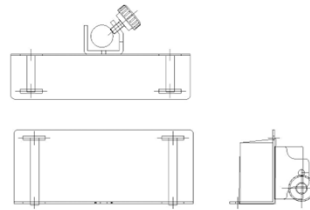

IVG2-1

セット価格 ¥26,000

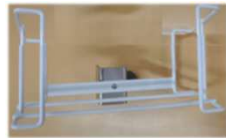

材質 本体スチール丸棒、樹脂コーティング
箱1個用
セット寸法 w315xd115xh160
内寸 w270xd105xh145

IVG2-2

セット価格 ¥36,000



材質 本体スチール丸棒、樹脂コーティング
箱2個用
セット寸法 w315xd115xh280
内寸 w270*xd105xh299

IVG2-3

セット価格 ¥45,000

材質 本体スチール丸棒、樹脂コーティング
箱3個用
セット寸法 w315xd115xh470
内寸 w270xd105xh450



IVフック

IVF2-S4 ステンレス フック

価格 ¥180

作業台標準装備品
耐荷重 約3.0kgf
材質 SUS 日本製



IVF2-S5 ステンレス フック

価格 ¥400

耐荷重 約3.0kgf
材質 SUS 日本製

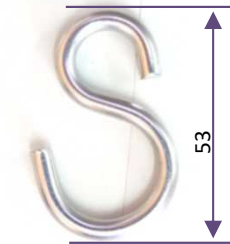

H-9 ステンレス フック

価格 ¥1,520

耐荷重 約15kgf
材質 SUS 日本製



作業台オプション -12

作業台用 ダストボックス カート

IVDC-45

価格 ¥53,000

材質 本体 アルミ押し出し材φ28
 底部 SUS304 t1.0 2B仕上
 寸法 w459xd560xh303

ゴミ箱 最大 45L 設置可能。

ゴミ箱寸法に応じた寸法変更は別途ご用命ください。



ゴミ箱をセット例



作業台用 ダストボックス カート

IVDC-32

価格 ¥50,000

材質 本体 アルミ押し出し材φ28
 底部 SUS304 t1.0 2B仕上
 寸法 w464xd360xh303

ゴミ箱 最大 32L 設置可能。
 対面で2個設置することが可能

ゴミ箱寸法に応じた寸法変更は別途ご用命ください。



ゴミ箱をセット例



作業台オプション -13

ファイルポケット

FB-1 セット価格 ¥19,800

材質 本体スチール メラミン焼付塗装

セット寸法 w300xd80/50xh265

強力マグネットによる取付のため
 任意の位置に取付可能
 A4サイズまで収納可能
 最大荷重20kgまで



専用金具でIVのフレーム
 に任意の位置に取付
 可能

作業台オプション -14

クランプ

FB1-B セット価格 ¥9,000

専用金具 本体 スチール製 メッキ仕
 上げ



小物入れ

FB3 セット価格 ¥8,200

材質 本体 ABS樹脂 白色
 底板 ステンレス SUS304

セット寸法 w295xd120xh140

強力マグネットシート付です
 ので マグネットが付く平面
 に取付できます。
 積載荷重 3kg



取替え用キャスター

CK-75PPHC-SP 価格 ¥2,400

タイヤ TPE
 車輪 φ75 ストッパー付
 耐荷重 60kgf



作業台オプション -15

背面目隠しパネル

FB-1-AS90

セット価格 ¥13,000

取付ビス付き

材質 本体スチール メラミン焼付塗装

セット寸法 w651xd40xh729

FB-1-AS120

セット価格 ¥18,000

取付ビス付き

材質 本体スチール メラミン焼付塗装

セット寸法 w651xd40xh729

FB-1-AS150

セット価格 ¥25,000

取付ビス付き

材質 本体スチール メラミン焼付塗装

セット寸法 w651xd40xh729

標準の作業台の背面にパネルを取り付けて片面仕様にできます。現場に納品後にも簡単に取り付けすることができます。取付ビスは付属しております。

材質 SPCC t1.0 白色粉体塗装

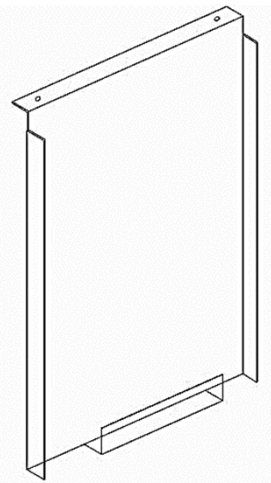

FB-1-AS90用

対象品番
FR-1-AS90



FR-1-AS120



FR-1-AS150



パネル取付前



パネル取付後

手袋ホルダー IVツリーのフレーム部に取付タイプ

IVG2-1

セット価格 ¥26,000

材質 本体スチール丸棒、樹脂コーティング

箱1個用

セット寸法 w315xd115xh160

内寸 w270xd105xh145

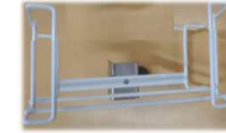

IVG2-2

セット価格 ¥36,000

材質 本体スチール丸棒、樹脂コーティング

箱2個用

セット寸法 w315xd115xh280

内寸 w270*xd105xh299



IVG2-3

セット価格 ¥45,000

材質 本体スチール丸棒、樹脂コーティング

箱3個用

セット寸法 w315xd115xh470

内寸 w270xd105xh450



天板裏にビス止め



病棟作業台 スチール-16 マジック扉タイプ IVハンガー付き 本体スチール

作業台・64タイプ 片側扉



ハンガー付き片面64トレイ マジック扉タイプ
ステンレスIVハンガー付き

WT-16T1206M-IV6 セット価格 ¥621,000

「セット外寸」 W1280×D600×H1697mm 天板高さ947mm
(IVハンガー) IVフック 6個付

- 材質 本体 スチール マミン焼付塗装 白色
IVハンガー:ステンレス
トレイ・モジュラートレイ:ABS持続性帯電防止樹脂
天板・側板:メラミン化粧板
- 仕様 キャスター75Φストッパー付
天板 こぼれ止め付 収納部 鍵付

項目	トレイ
セット内容	BAS-6410 6個
トレイ内寸	BAS-6410 w535*d335*h102mm
	トレイサート・仕切り板・名札等は別途手配ください。

マジック扉のために扉を開けた時に扉を本体に収納することができます。
扉には鍵がついているのでセキュリティ上 安全



作業台・34タイプ 片側扉



ハンガー付き片面34トレイ マジック扉タイプ
ステンレスIVハンガー付き

WT-23T1206M-IV6 セット価格 ¥621,000

「セット外寸」 W1280×D600×H1697mm
(IVハンガー) IVフック 6個付 天板高さ947mm

- 材質 本体 スチール マミン焼付塗装 白色
IVハンガー:ステンレス
トレイ・モジュラートレイ:ABS持続性帯電防止樹脂
天板・側板:メラミン化粧板
- 仕様 キャスター75Φストッパー付
天板 こぼれ止め付 収納部 鍵付

項目	トレイ
セット内容	BAS-3410 12個
トレイ内寸	BAS-3410 w245*d335*h102mm
	トレイサート・仕切り板・名札等は別途手配ください。

マジック扉のために扉を開けた時に扉を本体に収納することができます。
扉には鍵がついているのでセキュリティ上 安全

病棟作業台 スチール-17 マジック扉タイプ IV無し

本体スチール

作業台・64タイプ 片側扉

作業台・34タイプ 片側扉

ハンガー付き片面64トレイ マジック扉タイプ

ハンガー付き片面34トレイ マジック扉タイプ



WT-16T1206M

セット価格 ¥550,000

「セット外寸」 W1280×D600×H947mm

- 材質 本体 スチール マリン焼付塗装 白色
IVハンガー:ステンレス
トレイ・モジュラートレイ:ABS持続性帯電防止樹脂
天板・側板:メラミン化粧板
- 仕様 キャスター75φストッパー付
天板 こぼれ止め付 収納部 鍵付



WT-23T1206M

セット価格 ¥542,500

「セット外寸」 W1280×D600×H947mm

- 材質 本体 スチール マリン焼付塗装 白色
トレイ・モジュラートレイ:ABS持続性帯電防止樹脂
天板・側板:メラミン化粧板
- 仕様 天板 こぼれ止め付 収納部 鍵付
キャスター75φストッパー付

マジック扉のために扉を開けた時に扉を本体に収納することができます。
扉には鍵がついているのでセキュリティ上 安全

項目	トレイ
セット内容	BAS-6410 6個
トレイ内寸	BAS-6410 w535*d335*h102mm
	トレイ inserts・仕切り板・名札等は別途手配ください。

マジック扉のために扉を開けた時に扉を本体に収納することができます。
扉には鍵がついているのでセキュリティ上 安全

項目	トレイ
セット内容	BAS-3410 12個
トレイ内寸	BAS-3410 w245*d335*h102mm
	トレイ inserts・仕切り板・名札等は別途手配ください。



memo

商品の紹介

病棟作業台・本体アルミフレーム



点滴ランナー
吊下加重 10kgf/個



フラット天板 t29 詳細
別製対応で毀れ止め無し仕様の天板を作ることができます。別途、お問い合わせください。

側板はアルミ複合板t3白色

天板は耐薬品性、耐久性に優れたメラミン化粧板貼



毀れ止め天板 t29+毀止t5
詳細
アンブル等が天板から落ちることがありません。

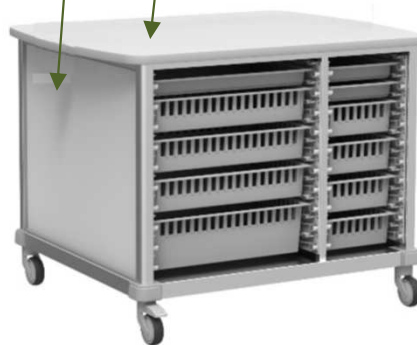

車輪はφ100 可塑性ゴム 色グレー
ノンマーキング加工仕様

使用目的

病棟・外来や集中治療室などにおいて、準備、記録、混注などの作業用テーブルとして使用できます。

特徴

☆テーブル下部には60cmx40cm、30cmx40cmのモジュール化されたトレイ、バスケット類を保管できる為の十分な収納を確保できます。

☆本体にはキャスターφ100(対角ストッパー付き)が付いているので、自由に移動が可能です。(ストッパー付き)

☆混注作業ができるように輸液ハンガーが付いています。横に稼働するフック付、

IVツリーを外すと天板には取付穴等が開いてないのでテーブルとして使用できます。

仕様

○本体 アルミフレーム仕様 :天板 メラミン化粧板貼りソフトエッジこぼれ止め付 :輸液ハンガー SUS製。側パネルはアルミ複合板t3白色です。側パネルの色の変更をご希望の場合はメッキ積層材t3になります。別途お問い合わせください。天板作業面高さ900mm

病棟作業台アルミタイプ -1

本体アルミ押出材

作業台・46タイプ 両側取出

ハンガー付き対面タイプ
CT-BS2412R-IV6

セット価格 ¥527,000

「セット外寸」 W1200×D700×H1600mm (IVハンガー)
天板高さ900mm IVフック7個付

点滴フックレール シングル取付



- 材質 本体 アルミフレーム アルミアルマイト
IVツリー SUS304 側板 アルミ複合板白色
- 仕様 天板 こぼれ止め付き
キャスターΦ100対角ストッパー付き
サイドレール600mm仕様

項目	トレイ
セット内容	TRY-645 2個 BAS-6410 6個 BAS-6417 2個
トレイ内寸	TRY-645 w538*d338*h52mm BAS-6410 w535*d335*h102mm BAS-6417 w528*d328*h162mm
	トレインサート・仕切り板・名札等は別途手配ください。



点滴フック 吊下加重 10kgf/個

参考レイアウト



点滴フックレール ダブル取付

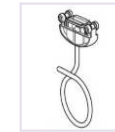

点滴フック 吊下加重 10kgf/個



キャスター部

作業台・6434タイプ 両側別トレイ取出

ハンガー付き対面タイプ

CT-BS26312R-IV8

セット価格 ¥644,000

「セット外寸」 W1200×D950×H1600mm
天板高さ900mm IVフック14個付

- 材質 本体 アルミフレーム アルミアルマイト
IVツリー SUS304 側板 アルミ複合板白色
- 仕様 天板 こぼれ止め付き
キャスターΦ100対角ストッパー付き
サイドウォール仕様

項目	トレイ
セット内容	TRY-645 2個 BAS-6410 6個 BAS-6417 2個 TRY-345 4個 BAS-3410 8個
トレイ内寸	TRY-645 w538*d338*h52mm BAS-6410 w535*d335*h102mm BAS-6417 w528*d328*h162mm TRY-345 w245*d345*h52mm BAS-3410 w245*d335*h102mm
	トレインサート・仕切り板・名札等は別途手配ください。

病棟作業台アルミタイプ-2

本体アルミ押出材

作業台・46タイプ 両側取出



点滴フックレール シングル取付

susハンガー付き対面タイプ
CT-BS14W18R-IV6 セット価格 ¥527,000

「セット外寸」 W1800×D700×H1600mm (IVハンガー)
天板高さ900mm IVフック10個付

- 材質 本体 アルミフレーム アルミアルマイト
IVツリー SUS304 側板 アルミ複合板白色
- 仕様 天板 こぼれ止め付き
キャスターΦ100対角ストッパー付き
サイドレール600mm仕様

項目	トレイ
セット内容	TRY-645 2個 BAS-6410 6個 BAS-6417 2個
トレイ内寸	TRY-645 w538*d338*h52mm BAS-6410 w535*d335*h102mm BAS-6417 w528*d328*h162mm
	トレイinsert・仕切り板・名札等は別途手配ください。



ゴミ箱収納スペース

点滴フック 吊下加重 10kgf/個

作業台・64タイプ 両側別トレイ取出



点滴フックレール ダブル取付

susハンガー付き対面タイプ
CT-BS2618R-IV8 セット価格 ¥829,000

「セット外寸」 W1800×D950×H1600mm (IVハンガー)
天板高さ900mm IVフック20個付

- 材質 本体 アルミフレーム アルミアルマイト
IVツリー SUS304 側板 アルミ複合板白色
- 仕様 天板 こぼれ止め付き
キャスターΦ100対角ストッパー付き
サイドウォール仕様

項目	トレイ
セット内容	TRY-645 4個 BAS-6410 12個 BAS-6417 4個
トレイ内寸	TRY-645 w538*d338*h52mm BAS-6410 w535*d335*h102mm BAS-6417 w528*d328*h162mm
	トレイinsert・仕切り板・名札等は別途手配ください。



点滴フック 吊下加重 10kgf/個

作業台・46タイプ 両側取出



点滴フックレール シングル取付

susハンガー付き対面タイプ
CT-BS3418R-IV6 セット価格 ¥644,000

「セット外寸」 W1800×D700×H1600mm
IVフック10個付

天板高さ900mm

- 材質 本体 アルミフレーム アルミアルマイト
IVツリー SUS304 側板 アルミ複合板白色
- 仕様 天板 こぼれ止め付き
キャスターΦ100対角ストッパー付き
サイドレール600mm仕様

項目	トレイ
セット内容	TRY-645 3個 BAS-6410 9個 BAS-6417 3個
トレイ内寸	TRY-645 w538*d338*h52mm BAS-6410 w535*d335*h102mm BAS-6417 w528*d328*h162mm
	トレイinsert・仕切り板・名札等は別途手配ください。



点滴フック 吊下加重 10kgf/個

作業台・64タイプ 両側別トレイ取出



点滴フックレール ダブル取付

susハンガー付き対面タイプ
CT-BS2615R-IV8 セット価格 ¥779,000

「セット外寸」 W1500×D950×H1600
IVフック16個付

天板高さ900mm

- 材質 本体 アルミフレーム アルミアルマイト
IVツリー SUS304 側板 アルミ複合板白色
- 仕様 天板 こぼれ止め付き
キャスターΦ100対角ストッパー付き
サイドウォール仕様

項目	トレイ
セット内容	TRY-645 4個 BAS-6410 12個 BAS-6417 4個
トレイ内寸	TRY-645 w538*d338*h52mm BAS-6410 w535*d335*h102mm BAS-6417 w528*d328*h162mm
	トレイinsert・仕切り板・名札等は別途手配ください。



点滴フック 吊下加重 10kgf/個

病棟作業台アルミタイプ -3

本体アルミ押出材

作業台・46タイプ 両側取出

天板形状 毀れ止め付き

背面形状

対面タイプ

CT-BS2412R

セット価格 ¥419,900

「セット外寸」 W1200×D700×H900mm

- 材質 本体 アルミフレーム アルミアルマイト
IVツリー SUS304 側板 アルミ複合板白色
- 仕様 天板 こぼれ止め付き
キャスターΦ100対角ストッパー付き
サイドレール600mm仕様

項目	トレイ
セット内容	TRY-645 2個 BAS-6410 6個 BAS-6417 2個
トレイ内寸	TRY-645 w538*d338*h52mm BAS-6410 w535*d335*h102mm BAS-6417 w528*d328*h162mm
	トレイ inserts・仕切り板・名札等は別途手配ください。



作業台・6434タイプ 両側別トレイ取出

対面タイプ

CT-BS26312R

セット価格 ¥583,000

「セット外寸」 W1200×D950×H900mm

- 材質 本体 アルミフレーム アルミアルマイト
IVツリー SUS304 側板 アルミ複合板白色
- 仕様 天板 こぼれ止め付き
キャスターΦ100対角ストッパー付き
サイドウォール仕様

項目	トレイ
セット内容	TRY-645 2個 BAS-6410 6個 BAS-6417 2個 TRY-345 4個 BAS-3410 8個
トレイ内寸	TRY-645 w538*d338*h52mm BAS-6410 w535*d335*h102mm BAS-6417 w528*d328*h162mm TRY-345 w245*d345*h52mm BAS-3410 w245*d335*h102mm
	トレイ inserts・仕切り板・名札等は別途手配ください。



参考レイアウト



病棟作業台アルミタイプ-4

本体アルミ押出材

作業台・46タイプ 両側取出

対面タイプ

CT-BS14W18R

セット価格 ¥450,000

「セット外寸」 W1800×D700×H900mm

- 材質 本体 アルミフレーム アルミアルマイト
IVツリ SUS304 側板 アルミ複合板白色
- 仕様 天板 こぼれ止め付き
キャスターΦ100対角ストッパー付き
サイドレール600mm仕様



ゴミ箱収納スペース

項目	トレイ
セット内容	TRY-645 2個 BAS-6410 6個 BAS-6417 2個
トレイ内寸	TRY-645 w538*d338*h52mm BAS-6410 w535*d335*h102mm BAS-6417 w528*d328*h162mm
	トレインサート・仕切り板・名札等は別途手配ください。

作業台・64タイプ 両側別トレイ取出

対面タイプ

CT-BS2618R

セット価格 ¥658,000

「セット外寸」 W1800×D950×H900mm

- 材質 本体 アルミフレーム アルミアルマイト
IVツリ SUS304 側板 アルミ複合板白色
- 仕様 天板 こぼれ止め付き
キャスターΦ100対角ストッパー付き
サイドウォール仕様



項目	トレイ
セット内容	TRY-645 4個 BAS-6410 12個 BAS-6417 4個
トレイ内寸	TRY-645 w538*d338*h52mm BAS-6410 w535*d335*h102mm BAS-6417 w528*d328*h162mm
	トレインサート・仕切り板・名札等は別途手配ください。

作業台・46タイプ 両側取出

対面タイプ

CT-BS3418R

セット価格 ¥568,000

「セット外寸」 W1800×D700×H900mm

- 材質 本体 アルミフレーム アルミアルマイト
IVツリ SUS304 側板 アルミ複合板白色
- 仕様 天板 こぼれ止め付き
キャスターΦ100対角ストッパー付き
サイドレール600mm仕様



項目	トレイ
セット内容	TRY-645 3個 BAS-6410 9個 BAS-6417 3個
トレイ内寸	TRY-645 w538*d338*h52mm BAS-6410 w535*d335*h102mm BAS-6417 w528*d328*h162mm
	トレインサート・仕切り板・名札等は別途手配ください。

作業台・64タイプ 両側別トレイ取出

対面タイプ

CT-BS2615R

セット価格 ¥641,000

「セット外寸」 W1500×D950×H900mm

- 材質 本体 アルミフレーム アルミアルマイト
IVツリ SUS304 側板 アルミ複合板白色
- 仕様 天板 こぼれ止め付き
キャスターΦ100対角ストッパー付き
サイドウォール仕様



項目	トレイ
セット内容	TRY-645 4個 BAS-6410 12個 BAS-6417 4個
トレイ内寸	TRY-645 w538*d338*h52mm BAS-6410 w535*d335*h102mm BAS-6417 w528*d328*h162mm
	トレインサート・仕切り板・名札等は別途手配ください。

memo

商品の紹介

病棟作業台・本体ステンレスパイプ



点滴フック 吊下加重
10kgf/個



フラット天板 t29

詳細

別製対応で毀れ止め無し仕様の天板を作ることができます。別途、お問い合わせください。



毀れ止め天板 t29+毀止 t5

詳細

アンプル等が天板から落ちることがありません。



点滴フック 吊下加重
10kgf/個

使用目的

病棟・外来や集中治療室などにおいて、準備、記録、混注などの作業用テーブルとして使用できます。

特徴

☆テーブル下部には60cm×40cm,40cm×30cmのモジュール化されたトレイ、バスケット類を保管できる為の十分な収納を確保できます。

☆本体にはキャスターφ100 が付いているので、自由に移動が可能です。(ストッパー付き)

車輪はナイロンホイールゴム巻き車輪、ラジアルボールベアリング入り

☆混注作業ができるように輸液ハンガーが付いています。IVフックは可動式

IVツリーを外すと天板には取付穴等が開いてないのでテーブルとして使用できます。

仕様

○本体 ステンレス角パイプ :天板 メラミン化粧板貼りソフトエッジこぼれ止め付 :輸液ハンガーSUS製。天板作業面高さ850mm底板はありません。

病棟作業台ステンスタイプ-1

本体SUS角パイプ

【青字は価格改定】

作業台・46タイプI両側取出

作業台・64タイプI両側取出

ハンガー付き対面タイプ

ハンガー付き対面タイプ

WT-24T1506-IV6

セット価格 ¥587,000

WT-16T0906-IV6

セット価格 ¥438,000

「セット外寸」 W1500×D660×H850/1550mm(IVハンガー)
天板高さ850mm IVフック8個付き

「セット外寸」 W900×D650×H850/1550mm(IVハンガー)
天板高さ850mm IVフック5個付き

- 材質 本体 ステンレス角パイプ
IVツリ SUS304
- 仕様 天板 こぼれ止め付き
キャスターΦ100対角ストッパー付き
サイドレール600mm仕様

- 材質 本体 ステンレス角パイプ
IVツリ SUS304
- 仕様 天板 こぼれ止め付き
キャスターΦ100対角ストッパー付き
サイドレール仕様



項目	トレイ
セット内容	TRY-645 2個 BAS-6410 8個 BAS-6417 0個
トレイ内寸	TRY-645 w538*d338*h52mm BAS-6410 w535*d335*h102mm BAS-6417 w528*d328*h162mm
	トレインサート・仕切り板・名札等は別途手配ください。

項目	トレイ
セット内容	TRY-645 1個 BAS-6410 4個 BAS-6417 0個
トレイ内寸	TRY-645 w538*d338*h52mm BAS-6410 w535*d335*h102mm BAS-6417 w528*d328*h162mm
	トレインサート・仕切り板・名札等は別途手配ください。



ゴム車黒



ゴミ箱収納スペース



点滴フック 吊下加重 10kgf/個



ゴム車黒



点滴フック 吊下加重 10kgf/個

作業台・46タイプI両側取出

作業台・64タイプI両側取出

WT-24T1506

セット価格 ¥510,000

WT-16T0906

セット価格 ¥297,000

「セット外寸」 W1500×D660×H850mm

「セット外寸」 W900×D650×H850

- 材質 本体 ステンレス角パイプ
IVツリ SUS304
- 仕様 天板 こぼれ止め付き
キャスターΦ100対角ストッパー付き
サイドレール600mm仕様

- 材質 本体 ステンレス角パイプ
IVツリ SUS304
- 仕様 天板 こぼれ止め付き
キャスターΦ100対角ストッパー付き
サイドレール仕様



項目	トレイ
セット内容	TRY-645 2個 BAS-6410 8個 BAS-6417 0個
トレイ内寸	TRY-645 w538*d338*h52mm BAS-6410 w535*d335*h102mm BAS-6417 w528*d328*h162mm
	トレインサート・仕切り板・名札等は別途手配ください。

項目	トレイ
セット内容	TRY-645 1個 BAS-6410 4個 BAS-6417 0個
トレイ内寸	TRY-645 w538*d338*h52mm BAS-6410 w535*d335*h102mm BAS-6417 w528*d328*h162mm
	トレインサート・仕切り板・名札等は別途手配ください。



ゴム車黒



ゴミ箱収納スペース



ゴム車黒

作業台・6434タイプ 片側取出

ハンガー付き壁面タイプ

WT-1613T1206-IV6

セット価格 ¥453,000

「セット外寸」 W1200×D650×H1550mm(IVハンガー)
天板高さ850mm IVフック6個付

- 材質 本体 ステンレス角パイプ
IVツリー SUS304
- 仕様 天板 こぼれ止め付き
キャスターΦ100対角ストッパー付き
サイドレール仕様



ゴム車黒



点滴フック 吊下加重 10kgf/個

項目	トレイ
セット内容	TRY-645 1個 BAS-6410 4個 BAS-6417 0個 TRY-345 1個 BAS-3410 4個
トレイ内寸	TRY-645 w538*d338*h52mm BAS-6410 w535*d335*h102mm BAS-6417 w528*d328*h162mm TRY-345 w245*d345*h52mm BAS-3410 w245*d335*h102mm
	トレインサート・仕切り板・名札等は別途手配ください。

作業台・6434タイプ 両側取出

ハンガー付き対面タイプ

WT-1613T1209-IV6

セット価格 ¥793,000

「セット外寸」 W1200×D990×H1550mm(IVハンガー)
天板高さ850mm IVフック6個付き

- 材質 本体 ステンレス角パイプ
IVツリー SUS304
- 仕様 天板 こぼれ止め付き
キャスターΦ100対角ストッパー付き
サイドレール仕様



ゴム車黒



点滴フック 吊下加重 10kgf/個

項目	トレイ
セット内容	TRY-645 2個 BAS-6410 8個 BAS-6417 0個 TRY-345 2個 BAS-3410 8個
トレイ内寸	TRY-645 w538*d338*h52mm BAS-6410 w535*d335*h102mm BAS-6417 w528*d328*h162mm TRY-345 w245*d345*h52mm BAS-3410 w245*d335*h102mm
	トレインサート・仕切り板・名札等は別途手配ください。

作業台・6434タイプ 片側取出

WT-1613T1206

セット価格 ¥390,000

「セット外寸」 W1200×D650×H850mm

- 材質 本体 ステンレス角パイプ
IVツリー SUS304
- 仕様 天板 こぼれ止め付き
キャスターΦ100対角ストッパー付き
サイドレール仕様



ゴム車黒

項目	トレイ
セット内容	TRY-645 1個 BAS-6410 4個 BAS-6417 0個 TRY-345 1個 BAS-3410 4個
トレイ内寸	TRY-645 w538*d338*h52mm BAS-6410 w535*d335*h102mm BAS-6417 w528*d328*h162mm TRY-345 w245*d345*h52mm BAS-3410 w245*d335*h102mm
	トレインサート・仕切り板・名札等は別途手配ください。

作業台・6434タイプ 両側取出

WT-1613T1209

セット価格 ¥701,000

「セット外寸」 W1200×D990×H850

- 材質 本体 ステンレス角パイプ
IVツリー SUS304
- 仕様 天板 こぼれ止め付き
キャスターΦ100対角ストッパー付き
サイドレール仕様



ゴム車黒

項目	トレイ
セット内容	TRY-645 2個 BAS-6410 8個 BAS-6417 0個 TRY-345 2個 BAS-3410 8個
トレイ内寸	TRY-645 w538*d338*h52mm BAS-6410 w535*d335*h102mm BAS-6417 w528*d328*h162mm TRY-345 w245*d345*h52mm BAS-3410 w245*d335*h102mm
	トレインサート・仕切り板・名札等は別途手配ください。

【青字は価格改定】

作業台・64タイプ 両側別トレイ取出

ハンガー付き対面タイプ

WT-26T1509-IV6

セット価格 ¥814,000

「セット外寸」 W1500×D990×H1550mm (IVハンガー)
天板高さ850mm IVフック8個付



- 材質 本体 ステンレス角パイプ
IVツリー SUS304
- 仕様 天板 こぼれ止め付き
キャスターΦ100対角ストッパー付き
サイドレール仕様

項目	トレイ
セット内容	TRY-645 4個 BAS-6410 16個 BAS-6417 0個
トレイ内寸	TRY-645 w538*d338*h52mm BAS-6410 w535*d335*h102mm BAS-6417 w528*d328*h162mm
	トレインサート・仕切り板・名札等は別途手配ください。



ゴム車黒



点滴フック 吊下加重 10kgf/個

作業台・64タイプ 片側取出

ハンガー付き壁面タイプ

WT-26T1506-IV6

セット価格 ¥696,000

「セット外寸」 W1500×D650×H1550mm (IVハンガー)
天板高さ850mm IVフック8個付き



- 材質 本体 ステンレス角パイプ
IVツリー SUS304
- 仕様 天板 こぼれ止め付き
キャスターΦ100対角ストッパー付き
サイドレール仕様

項目	トレイ
セット内容	TRY-645 2個 BAS-6410 8個 BAS-6417 0個
トレイ内寸	TRY-645 w538*d338*h52mm BAS-6410 w535*d335*h102mm BAS-6417 w528*d328*h162mm
	トレインサート・仕切り板・名札等は別途手配ください。



ゴム車黒



点滴フック 吊下加重 10kgf/個

作業台・64タイプ 両側別トレイ取出

WT-26T1509

セット価格 ¥738,000

「セット外寸」 W1500×D990×H850mm

- 材質 本体 ステンレス角パイプ
- 仕様 天板 こぼれ止め付き
キャスターΦ100対角ストッパー付き
サイドレール仕様



項目	トレイ
セット内容	TRY-645 4個 BAS-6410 16個 BAS-6417 0個
トレイ内寸	TRY-645 w538*d338*h52mm BAS-6410 w535*d335*h102mm BAS-6417 w528*d328*h162mm
	トレインサート・仕切り板・名札等は別途手配ください。



ゴム車黒

作業台・64タイプ 片側取出

WT-26T1506

セット価格 ¥528,000

「セット外寸」 W1500×D650×H850

- 材質 本体 ステンレス角パイプ
- 仕様 天板 こぼれ止め付き
キャスターΦ100対角ストッパー付き
サイドレール仕様



項目	トレイ
セット内容	TRY-645 2個 BAS-6410 8個 BAS-6417 0個
トレイ内寸	TRY-645 w538*d338*h52mm BAS-6410 w535*d335*h102mm BAS-6417 w528*d328*h162mm
	トレインサート・仕切り板・名札等は別途手配ください。



ゴム車黒

病棟作業台ステンスタイフ-4

本体SUS角パイプ

【青字は価格改定】

作業台・64タイプ 両側別引トレイ取出

ハンガー付き対面タイプ

WT-26T1809-IV6 セット価格 ¥845,000

「セット外寸」 W1850×D990×H1550mm (IVハンガー)
IVフック10個付

天板高さ850mm

- 材質 本体 ステンレス角パイプ
IVツリー SUS304
- 仕様 天板 こぼれ止め付き
キャスターΦ100対角ストッパー付き
サイドレール仕様



項目	トレイ
セット内容	TRY-645 4個 BAS-6410 16個 BAS-6417 0個
トレイ内寸	TRY-645 w538*d338*h52mm BAS-6410 w535*d335*h102mm BAS-6417 w528*d328*h162mm
	トレインサート・仕切り板・名札等は別途手配ください。



ゴム車黒



点滴フック 吊下加重 10kgf/個

作業台・64タイプ 片側取出

ハンガー付き壁面タイプ

WT-26T1806-IV6 セット価格 ¥722,000

「セット外寸」 W1850×D650×H1550mm (IVハンガー)
天板高さ850mm IVフック10個付

- 材質 本体 ステンレス角パイプ
IVツリー SUS304
- 仕様 天板 こぼれ止め付き
キャスターΦ100対角ストッパー付き
サイドレール仕様



項目	トレイ
セット内容	TRY-645 2個 BAS-6410 8個 BAS-6417 0個
トレイ内寸	TRY-645 w538*d338*h52mm BAS-6410 w535*d335*h102mm BAS-6417 w528*d328*h162mm
	トレインサート・仕切り板・名札等は別途手配ください。



ゴム車黒



点滴フック 吊下加重 10kgf/個

作業台・64タイプ 両側別トレイ取出

WT-26T1809 セット価格 ¥757,000

「セット外寸」 W1850×D990×H850mm

- 材質 本体 ステンレス角パイプ
- 仕様 天板 こぼれ止め付き
キャスターΦ100対角ストッパー付き
サイドレール仕様



項目	トレイ
セット内容	TRY-645 4個 BAS-6410 16個 BAS-6417 0個
トレイ内寸	TRY-645 w538*d338*h52mm BAS-6410 w535*d335*h102mm BAS-6417 w528*d328*h162mm
	トレインサート・仕切り板・名札等は別途手配ください。



ゴム車黒

作業台・64タイプ 片側取出

WT-26T1806 セット価格 ¥541,000

「セット外寸」 W1850×D650×H850mm

- 材質 本体 ステンレス角パイプ
- 仕様 天板 こぼれ止め付き
キャスターΦ100対角ストッパー付き
サイドレール仕様



項目	トレイ
セット内容	TRY-645 2個 BAS-6410 8個 BAS-6417 0個
トレイ内寸	TRY-645 w538*d338*h52mm BAS-6410 w535*d335*h102mm BAS-6417 w528*d328*h162mm
	トレインサート・仕切り板・名札等は別途手配ください。



ゴム車黒

Reference Products

片面引き出し付き作業台

WT-1506-AL

セット価格 ¥295,000

「セット外寸」 W1500×D650×H900mm
引き出し3個付き

- 材質 天板:メラミン化粧板貼り・木口 ローカンテックス貼り
本体:アルミ押出材 アルマイト仕上げ
- 仕様 キャスター75φスッパ付

天板 メラミン化粧板貼りt20 木口 ローカン 色 白色
パネル メラミン化粧板貼り 色 ブルー
引き出し 片面3列 ポリ合板仕様
ソフトクローズ付きスライドレール付き
引き出し有効寸法 約400(385)x520x105



MEDIUM WORK BENCH



中材作業台

商品の紹介

中材作業台



使用目的

中央材料室での仕分け、組立などの作業用テーブルとして使用できます。

特 徴

☆テーブル下部には60cm×40cmのモジュール化されたトレイ、バスケット類を保管できる為の十分な収納を確保できます。

☆本体にはキャスターφ100 が付いているので、自由に移動が可能です。(ストッパー付き)



仕 様

○本体 ステンレス角パイプHL □25:天板 ステンレスSUS304 t1.0 #400 こぼれ止め無し

こぼれ止め付の製作もできます。

底板はありません。

中材作業台ステンスタイプ[®] (ステンレス天板)作業台)-1 本体SUS角パイプ

【 青字は価格改定 】

作業台・64タイプ 両側別トレイ取出

作業台・カート収納タイプ

WT-26ST1809

セット価格 ¥862,000

「セット外寸」 W1800×D960×H850mm

- 材質 天板 ステンレス SUS304 #400
本体フレーム:ステンレスSUS304
トレイ・モジュラートレイ:ABS持続性帯電防止樹脂

- 仕様 キャスター100Φ(ストップ付)

項目	トレイ
セット内容	TRY-645 4個 BAS-6410 16個 BAS-6417 0個
トレイ内寸	TRY-645 w538*d338*h52mm BAS-6410 w535*d335*h102mm BAS-6417 w528*d328*h162mm

トレイINSERT・仕切り板・名札等は別途手配ください。

天板はフラットです。毀れ止め仕様の場合は別途お問い合わせください。



ゴム車黒

WT-ST1809

セット価格 ¥364,000

「セット外寸」 W1800×D990×H850mm

- 材質 天板:ステンレス SUS304 #400
本体:ステンレス SUS304 HL
- 仕様 キャスター100Φストップ付
天板下に作業台カートを4台収納することができます。

別注対応 ご相談



天板はフラットです。毀れ止め仕様の場合は別途お問い合わせください。



ウレタン巻車

作業台・64タイプ 両側別トレイ取出

作業台・カート収納タイプ

WT-26ST1509

セット価格 ¥753,000

「セット外寸」 W1500×D960×H850mm

- 材質 天板 ステンレス SUS304 #400
本体フレーム:ステンレス SUS304 HL
トレイ・モジュラートレイ:ABS持続性帯電防止樹脂
- 仕様 キャスター100Φ(ストップ付)

項目	トレイ
セット内容	TRY-645 4個 BAS-6410 16個 BAS-6417 0個
トレイ内寸	TRY-645 w538*d338*h52mm BAS-6410 w535*d335*h102mm BAS-6417 w528*d328*h162mm

トレイINSERT・仕切り板・名札等は別途手配ください。

天板はフラットです。毀れ止め仕様の場合は別途お問い合わせください。



ゴム車黒

WT-ST1609

セット価格 ¥333,000

「セット外寸」 W1650×D990×H850mm

- 材質 天板:ステンレス SUS304 #400
本体:ステンレス SUS304 HL
- 仕様 キャスター100Φストップ付
天板下に作業台カートを4台収納することができます。

別注対応 ご相談



天板はフラットです。毀れ止め仕様の場合は別途お問い合わせください。



ウレタン巻車

中材作業台ステンスタイプ (ステンレス天板作業台)-2 本体SUS角パイプ

【 青字は価格改定 】

作業台・カート収納タイプ

WT-STMC1809 セット価格 ¥1,296,000

「セット外寸」 W1800×D990×H850mm

- 材質 天板:ステンレス SUS304 #400
本体:ステンレス SUS304 HL
- 仕様 キャスター100Φストップ付き
天板下に作業台カートを4台
収納しています。天板はフラットです。

項目	トレイ
セット内容	TRY-645 0個 BAS-6410 16個 BAS-6417 0個
トレイ内寸	TRY-645 w538*d338*h52mm BAS-6410 w535*d335*h102mm BAS-6417 w528*d328*h162mm
トレインサート・仕切り板・名札等は別途手配ください。	

天板はフラットです。毀れ止め仕様の場合は、
別途お問い合わせください。



ウレタン巻車

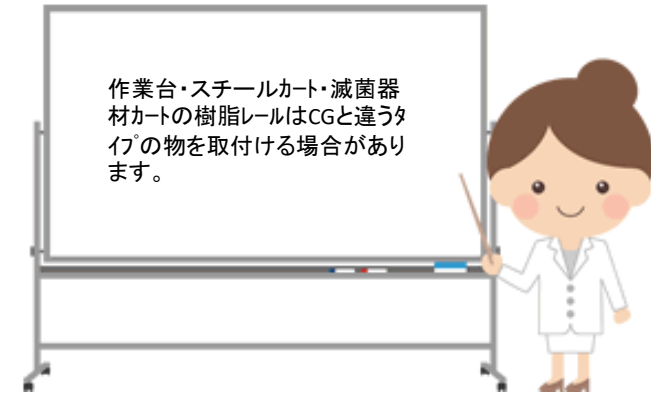

作業台・カート収納タイプ

WT-STMC1609 セット価格 ¥1,265,000

「セット外寸」 W1650×D990×H850mm

- 材質 天板:ステンレス SUS304 #400
本体:ステンレス SUS304 HL
- 仕様 キャスター100Φストップ付
天板下に作業台カートを4台
収納しています。天板はフ
ラットです。

項目	トレイ
セット内容	TRY-645 0個 BAS-6410 16個 BAS-6417 0個
トレイ内寸	TRY-645 w538*d338*h52mm BAS-6410 w535*d335*h102mm BAS-6417 w528*d328*h162mm
トレインサート・仕切り板・名札等は別途手配ください。	

天板はフラットです。毀れ止め仕様の場合は別
途お問い合わせください。



ウレタン巻車

作業台収納カート

MC-ST6407 セット価格 ¥233,000

「セット外寸」 W670×D466×H750mm

- 材質 天板:ステンレス SUS304 #400
本体:ステンレス SUS304 HL
- 仕様 キャスター75Φ ストップ付
樹脂レール9段
作業台の天板下に4台
収納することができます。
天板は毀れ止め仕様

項目	トレイ
セット内容	TRY-645 0個 BAS-6410 3個 BAS-6417 1個
トレイ内寸	TRY-645 w538*d338*h52mm BAS-6410 w535*d335*h102mm BAS-6417 w528*d328*h162mm
トレインサート・仕切り板・名札等は別途手配ください。	



ウレタン巻車

滅菌パック作業台 (Sterilization pack workbench) 本体 スチール

WT-24T1207SP-SPW

セット価格 ¥627,000

「セット外寸」 W1200×D700×H930/864mm

- 材質 本体フレーム: スチールSPCC
上台: SPHC STKM 塗装仕上げ
- 仕様 キャスター75Φスッパ付
天板 マリン化粧板 木口 打込エッジ



セット内容	TRY-645	8個
トレイ内寸	TRY-645	w538*d338*h52mm
	トレイ内寸・仕切り板・名札等は別途手配ください。	

付属のカッターはダーレ 552型

廃番等でメーカーおよび品番を変更することがあります。



トレイ・バスケットの内容を変更する場合は
アクセサリーの項目中からお選びください。

現場の要望に応じて天板寸法、上部棚寸法等の
別製対応が可能です。

天板については人造大理石・ステンレスに変更する
ことも可能です。別途ご相談ください。



930

1794

864

上棚には、ロール状の滅菌パックをセットしてカッティング デバイスでカットすることができます。
最上段と本体の底板部に在庫の滅菌パックロールを保管することができます。

シールパック器・ローラーは付属しておりません。

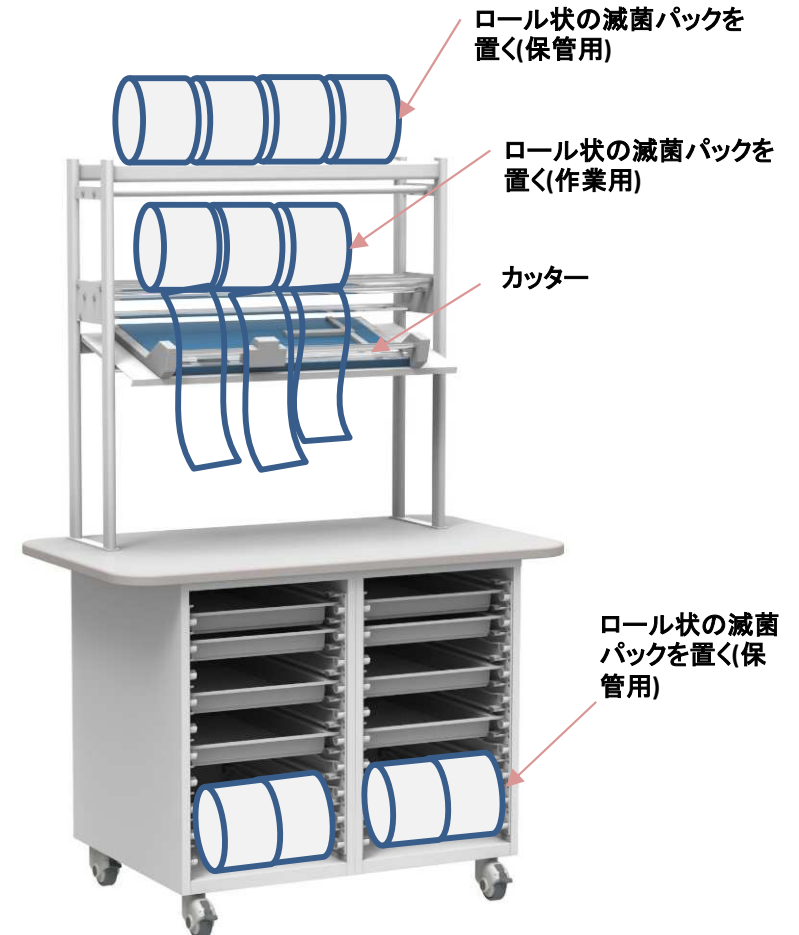

Reference Photo



洗面カウンター



更衣室収納棚

殺菌灯付きスリッパ入れ



造作収納キャビネット



流し付き作業台



Sterilization equipment cart



滅菌器材カート

滅菌器材カート

セキュリティシリーズ・46タイプ／感染防止関連

【 青字は価格改定 】

コンテナワゴン

コンテナワゴン

滅菌器材カート 2列両面折戸タイプ 大
CW240-1650FDW セット価格 ¥977,000

「セット外寸」 W1076×D750×H1650mm

- 材質 本体フレーム:ステンレス
- 仕様 硝子繊維強化樹脂レール600 20段2列
キャスターφ150 ストッパー2か所 ゴム車輪

キャスターはウォッシュャブル非対応

キャスターはウォッシュャブル仕様の場合
は左記 No.2 No.3よりお選びにな
れます。別途見積対応

ゴム車輪

別注対応

抜け落ち防止

キャスター150Φ

ご相談

滅菌器材カート 1列両面折戸タイプ 小
CW140-1100FDW1 セット価格 ¥748,000

「セット外寸」 W600×D750×H1100mm

- 材質 本体フレーム:ステンレス
- 仕様 硝子繊維強化樹脂レール600 11段
ゴム車輪 (ウォッシュャブル非対応)

別注対応

抜け落ち防止

キャスター150Φ

ご相談

滅菌器材カート (ウォッシュャブル対応)

コンテナワゴン

CW140-1100FDW2 セット価格 ¥955,000

「セット外寸」 W600×D750×H1100mm

- 材質 本体フレーム:ステンレス
- 仕様 硝子繊維強化樹脂レール600 11段
耐熱・アルミホイールニトリル
ゴム巻き車輪120℃

320S-ARB150
315S-ARB150

CW140-1100FDW3 セット価格 ¥863,000

「セット外寸」 W600×D750×H1100mm

- 材質 本体フレーム:ステンレス
- 仕様 硝子繊維強化樹脂レール600 11段
耐熱・フェノール一体車輪120℃

320S-PH150
315S-PH150

コンテナワゴン

☆発注の際は車輪の材質を指定ください。

滅菌器材カート 1列両面折戸タイプ 大
CW140-1650FDW セット価格 ¥730,000

「セット外寸」 W600×D750×H1650mm

- 材質 本体フレーム:ステンレス
- 仕様 硝子繊維強化樹脂レール600 20段
キャスターφ150 ストッパー2か所 ゴム車輪

キャスターはウォッシュャブル非対応

キャスターはウォッシュャブル仕様の場合
は左記 No.2 No.3よりお選びにな
れます。別途見積対応

ゴム車輪

別注対応

抜け落ち防止

キャスター150Φ

ご相談

□商品参考写真



Reference Photo



受付カウンター



壁面収納



壁面収納



窓下収納



吊り棚



病室洗面台

Infusion Stand



点滴スタンド

点滴スタンド

FKH-24TSKH

国際特許取得済

点滴スタンド

FKH-24TSKH

セット価格 ¥87,400

価格改定

サイズ W560mm × D530mm × H1500mm-1900mm
 U字脚 手前幅560mm 奥幅350mm
 輸液フック部高 1500mm-1900mm無段階可変



オプション

ドレーンハンガー

FKH-24TSD2

重量 1.25kg

480*280*65 クロームメッキ

セット価格 ¥18,200

価格改定



V字ハンガー

FKH-24TSV2

重量 1.4kg

260*420*80 クロームメッキ

セット価格 ¥16,480

価格改定



◎ オプションについて
 酸素ボンベハンガーを取付し
 ますとV字ハンガー以外のオ
 プションを同時に取り付けるこ
 とができません。

酸素ボンベハンガー

FKH-24TSB

重量 1.3kg

185*130*405 φ8.9グレーコート仕上

セット価格 ¥14,120

価格改定

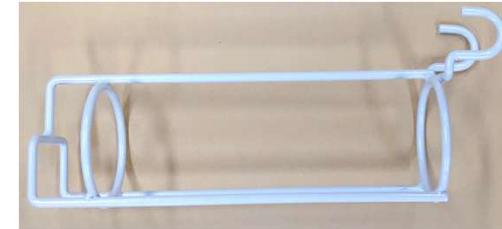

低圧持続吸引器プレート(旧)

FKH-24TSP

420*195*40 グレーコート仕上げ

セット価格 ¥15,400

旧仕様専用・在庫限り

低圧持続吸引器プレート

FKH-24TSP2

420*187*40 グレーコート仕上げ 現行品の点滴スタンドに
旧タイプは取付できません。

セット価格 ¥18,200



低圧持続吸引器フック

FKH-24TSF

130*90*85 クロームメッキ

セット価格 ¥9,420

価格改定



点滴スタンド

FKH-24TS KH

国際特許取得済



楽な操作

病室、病院内での移動もスムーズ
患者さん看護師さん双方に扱いやすい設計



製品仕様

FKH-24TSKH

サイズ W560mm × D530mm × H1500mm-1900mm
U字脚 手前幅560mm 奥幅350mm
輸液フック部高 1500mm-1900mm無段階可変
標準装備 ・車椅子用ジョイントフック/フットレストサイズ調整付
・セーフティフック ・ウロバッグフック
キャスター ウレタン巻き車輪
部材 ステンレス、スチールパイプ/塗装、クロームメッキ仕上
カラ一 本体/ホワイトグレー、ハンドル/オレンジ
重量 本体/6.8kg 車椅子用ジョイントフック/1.5kg
オプション部品 FKH-24TSD2ドレーンハンガー
FKH-24TSV2 V字ハンガー
FKH-24TSB 酸素ポンプハンガー

- 商品価格は平成27年1月1日現在のものです。諸般の事情により、予告なく価格、及び仕様が変わることがあります。あらかじめご了承ください。
- ()内価格は税抜き価格を表記しています。
- 掲載の写真は印刷、紙質の関係上、実際の色と多少異なることがあります。
- 当カタログの価格はメーカー希望小売り価格を表記しています。
販売価格は販売店が独自に定めていますので、詳しくは各販売店にお問い合わせ下さい。

メンテナンス部品

ME-1 新キャスター

定価 ¥3,000



耐荷重102kgf
双輪・自在車
ワッシャ付き

ME-2 旧キャスター

定価 ¥3,500



在庫限りで廃番
ワッシャ付き

ME-3 樹脂部品

定価 ¥700



ME-4 中間リングセット

定価 ¥2,500



中間リング 1個
ノブ 1個
ボルト・ワッシャ
1set

ME-4-2 中間リング

定価 ¥1,300



ME-4-3 ノブ

定価 ¥950



ME-4-4 ボルト・ワッシャ

定価 ¥250



点滴スタンド

FKH-24TSKH

Multi-function

治療状況に応じた対応!

新機能 多くの器機類搭載に対応

オプション部品

● ドレーンハンガー



・胸控ドレーンユニット
左右2個取付可能

● V字ハンガー

・輸液ポンプ、シリンジ
ポンプ取付可能



● FKH-24TSB
酸素ボンベハンガー



※酸素ボンベをハンガー
ごとに安全確実に
固定出来る

Compact

効率よく収納!

新機能 水平スタッキング収納

未使用時の簡単収納

水平スタッキング



水平に整列させて
収納、保管できます



点滴スタンド

FKH-24TSKH

Safety

安全を第一に!

新機能 新フレーム構造を採用

1. クランク支柱構造
重心位置を手前側に設計、転倒しにくい
2. U字脚の採用
フレームが手前側に開き安心して歩行できる



スタッキングについて

旧仕様のキャスターと新仕様のキャスターの商品同士でスタッキングができません。





スタンダードタイプ
FKH-24TSKH



胸腔ドレーンハンガー
FKH-24TSD2



V字ハンガー FKH-24TSV2



酸素ポンペハンガー FKH-24TSB



低圧持続吸引器・プレート・フック
FKH-24TSP
FKH-24TSF

輸液フック



輸液を下げ外ししやすい形状で中央のフックには2L以上の大きい輸液がバランス良く吊り下げられます

転倒しても曲がりにくい7φの鋼線を採用しています

上下昇降調節ノブ



点滴棒の上下昇降をしっかりと固定すると共に、落下時の危険を軽減するエアードンパー構造を採用しています

V型ハンガー(オプション)



シリンジポンプ3個まで取付け出来るV字型ハンガーです

ハンドルを持つ人の邪魔にならない位置で取付けできます

シリンジポンプを取付けたまま上下昇降することができます

ウロバック用フック



ウロバックを水平に設置出来るように、フック2本で吊り下げています

前方に取付けることで歩行の妨げにならないようにしています



ベッドに寝ている時でも自然に採取できるように最適位置にフックを取り付けています

セーフティーフック



胸腔ドレーンのずれ落ち防止、チューブ類が煩雑にならないように、まとめておくことができます



胸腔ドレーンハンガー (オプション)

両サイドにドレーンを装着できる為、ウロバックと合わせて3つの装備を搭載できます



低圧持続吸引器プレート(オプション) ・フック(オプション)

さらに前面プレートをカスタマイズすることで吸引器を2台まで設置できます



<低圧持続吸引器プレート>



低圧持続吸引器プレート取付バンド(左右2か所)

<低圧持続吸引器フック>



低圧持続吸引器プレート取り付けフックを取り付け

酸素ボンベハンガー

酸素ポンペを本体フレームに
取付けることができます

重いポンペを装備しても
安定感がよくスムーズに
移動できます

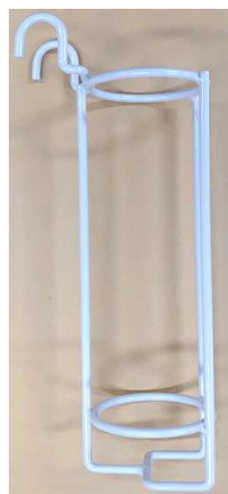

クランク支柱構造



輸液、シリンジポンプなどの重さが中心に集まるようクランク構造を採用、転倒しにくい安心設計です

体重をかけて歩いても安定した歩行ができます



ハンドル



ハンドルは幅広で歩く時に押しやすい形状を採用し、ゴム製のグリップが滑り止めになり安心して歩行ができます



中央に開口を設けることでコンビニ袋、手荷物などを下げることができます



車いす用ジョイントフック

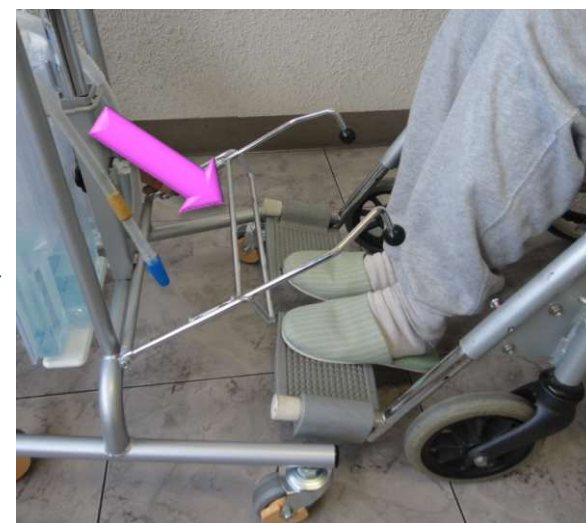

患者さんの足を上げる
こと無くワンタッチで
車いすとの連結を
可能にしています





U字脚



・U字脚の採用により歩きやすさを追求しています

・高齢者の方は歩行器のように使用できるので、移動が楽になりました

・安定感があり転倒しにくく、院内の段差もらくらく乗り越えることができます

・チューブ類を真ん中にまとめやすいのでキャスターに絡まったり、踏んだりしにくい設計になっています



SYSTEM FURNITURE

Maintenance

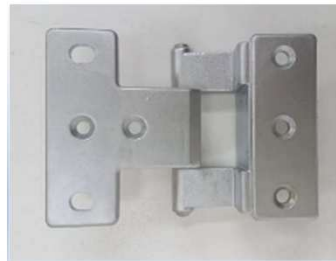

メンテナンス部品



キャビネット用プレートシリンダー錠
KEY-1
価格 ¥オープン
交換の場合は鍵番号を指定ください。



キャビネット用プレートシリンダー錠
用キー
KEY-2
価格 ¥オープン



キャビネット用プレートシリンダー錠用
マスターキー
KEY-3
価格 ¥オープン
鍵番号によっては鍵本体を交換しないと
マスターキーが使用できない場合があります。
別途お問い合わせください。



キャビネット用プレートシリンダー錠
用チェンジキー
KEY-4
価格 ¥オープン
鍵のシリンダーを交換する場合は必要
です。



ダブルガラスCBT用 錠本体
KEY-5
価格 ¥オープン



Basic Seriesのみ
1枚扉CBT用 錠本体
KEY-6
価格 ¥オープン



シャッターCBT用 錠本体
KEY-7
価格 ¥オープン



ラテラル用 錠本体
KEY-8
価格 ¥オープン



キャビネット用アングルヒンジビス
付
CBT-2
価格 ¥オープン



キャビネット用壁固定金
具ビス付
CBT-KTK (2個入り)
価格 ¥900



キャビネット用アジャスター
調整穴キャップ
(4個入り)
CBT-3
価格 ¥300



キャビネット用本
体ビス穴キャップ
CBT-4
(10個入り)
価格 ¥350



キャビネット用アルミ取手ビス付
CBT-1
価格 ¥オープン

薬品庫



キャビネット用固定用調整材
CBT-5
価格 ¥800



金庫用テンキー
PSK-1
価格 ¥オープン
(EL-026B)



テンキー用非常解除キー
PSK-KEY
価格 ¥オープン



ビュアホワイト

金庫用ダイヤルキー
PSK-2
価格 ¥オープン
(NLV1NO-1)



金庫用カードキー
PSK-3
価格 ¥オープン
(Pitt Lock compact)

キャビネット

アクシマートヒンジ CBT-6

価格 ¥オープン



プリンスアジャスター・座金セット CBT-7

価格 ¥オープン



マグネットキャッチ CBT-8

価格 ¥オープン



耐震ラッチ CBT-9

価格 ¥オープン

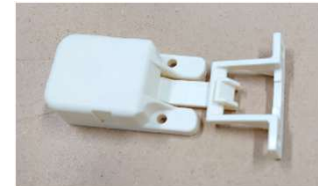

アルミハンドル P180 CBT-10

価格 ¥オープン



キャビネット

CBT-11
アルミハンドル P135

価格 ¥オープン



アルミアルマイト

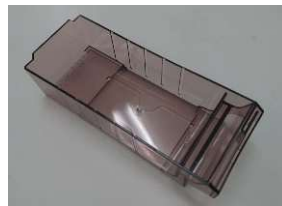

アンプルケース
OPクロスケースSS12段用名
札用紙(情報カード)付
OP-SS 価格 ¥731

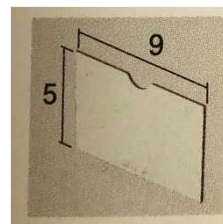

アンプルケース仕切り板
1個につき5枚取付可能
OP-S 価格 ¥200



情報カード
1個につき1枚取付可能
OP-SC 価格 ¥15

メンテナンス部品(3)

キャスター



中材作業台用ストッパー付き
キャスターφ100
CAS-1 価格 ¥7,000
320EA-UB100



中材作業台カート用ストッパー付き
キャスターφ75
CAS-2 価格 ¥6,500
315SA-UB75



アルミカート用φ125キャスター
ストッパー付き
CAS-3 価格 ¥9,000
取り換えには専門知識が必要
915M-RB125



アルミカート用φ125キャスター
ストッパー無し
CAS-4 価格 ¥8,000
取り換えには専門知識が必要
920M-RB125



コンテナワゴン用φ150
キャスターストッパー無し
CAS-5 価格 ¥17,000
320S-RBU150

キャスター



コンテナワゴン用φ150
キャスター ストッパー付き
CAS-6 価格 ¥24,000
315S-RBU150



スチールカート用φ100
キャスター ストッパー付き
CAS-7 価格 ¥4,500
1007FH-25WS



スチールカート用φ100
キャスター ストッパー無し
CAS-8 価格 ¥4,000
1007FH-25



麻酔カート用ストッパー付き
キャスターφ75
CAS-9 価格 ¥6,500
415MA-KUB75



搬送カート用φ125キャスター
ストッパー無し
CAS-10 価格 ¥7,500
920MA-RB125

キャスター



搬送カート用φ125キャスター
ストッパー付き
CAS-11 価格 ¥8,000
921MA-RB125



耐熱・アルミホイールニトリルゴム巻き車輪120℃

コンテナワゴン用φ150キャスター
ストッパー無し・ストッパー付き(315S)
CAS-20 (320S-ARB150) 価格 ¥48,000
CAS-21 (315S-ARB150) 価格 ¥55,000



耐熱・フェノール一体車輪 120℃

コンテナワゴン用φ150キャスター
ストッパー無し・ストッパー付き(315S)
CAS-18 (320S-PH150) 価格 ¥25,000
CAS-19 (315S-PH150) 価格 ¥29,000

メンテナンス部品(4)



アルミカート用φ125キャスター方向規制用
ストッパー付き SJ-125RB-KF
CAS-13 価格 ¥7,500



アルミカート用φ150キャスター方向規制対応用
ストッパー付き SJ-150RB-KF-S
CAS-14 価格 ¥8,000



病棟作業台用ストッパー付き
キャスターφ100
CAS-15 価格 ¥7,500
4150MA-KUB100



タイヤ TPE
車輪 φ75 ストッパー付
耐荷重 60kgf CAS-16

価格 ¥2,400

CK-75PPHC-SP



CBT用アジャスター
D-F10-91

価格 ¥600



φ100キャスター
ストッパー付き
CAS-12 価格 ¥オープン価格
5377PJP100P30



φ100キャスター
ストッパー無し
CAS-16 価格 ¥オープン価格
5370PJP100P30



φ125キャスター
ストッパー付き
CAS-17 価格 ¥オープン価格
5377PJP125P30



φ125キャスター
ストッパー無し
CAS-18 価格 ¥オープン価格
5370PJP125P30

作業台

IVF2-S4 ステンレス フック

価格 ¥180

耐荷重 約3.0kgf
材質 SUS 日本製



IVF2-S5 ステンレス フック

価格 ¥400

耐荷重 約3.0kgf
材質 SUS 日本製



専用金具 本体 スチール製
メッキ仕上げ

セット価格 ¥9,000

FB1-B

Photos of Delivery Records



SYSTEM FURNITURE

White Board

壁面にホワイトボードを設置



別製ホワイトボード

別製ホワイトボード (ホーロー焼き付け塗装板)

◎ **ホーロー製**: 鋼板の表面にガラスコートを施し高温で焼成して製造。表面が綺麗で丈夫で傷が付きにくく、長寿命商品。

◎ **製作可能寸法**

最小製作可能寸法 200*200mm

最大製作可能寸法

混載便出荷の場合 1190*2000mm

チャーター便出荷の場合 1190*4000mm

◎ **穴加工**

ホワイトボード面にコンセント穴等の加工が可能

◎ **仕様** ホーロー焼き付け塗装板

鉄板 t1.0 + ホーロー部 t0.6 色 白

裏板 合板 t2.5 裏板の厚みについては変更可能

(注) ホーロー焼き付け塗装板のみでは商品になりません。四方木口は切りっぱなしのために

アルミジョイナー・木枠等で化粧枠を作る必要があります。

商品価格についてはお問合せください。

ホーロー板価格+下地価格+運送費+施工費になります。

必要な情報 ホワイトボード寸法

下地の仕様 アルミジョイナー等

取付壁の仕様

コンクリート面・軽鉄壁・パテーション等

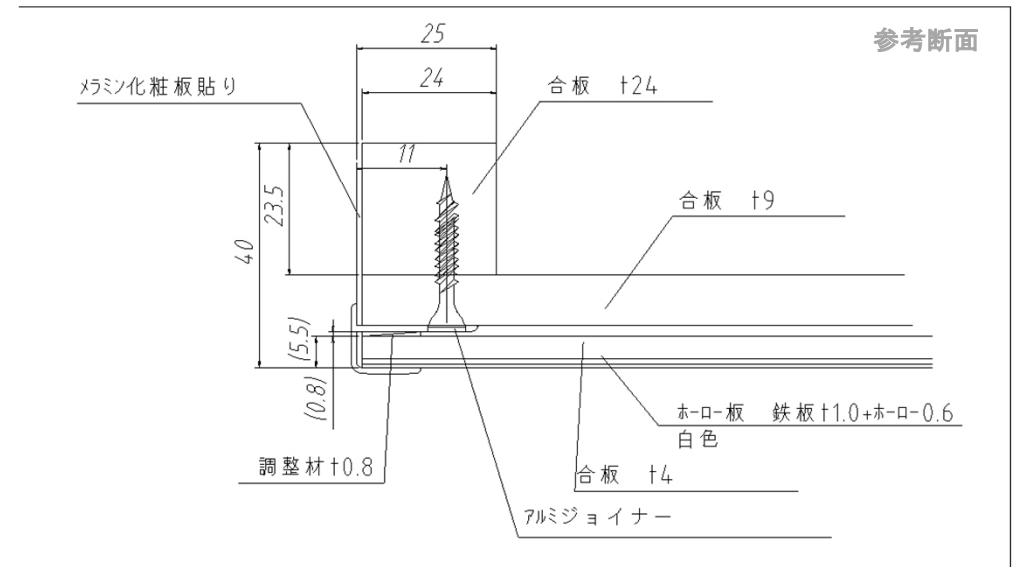

壁面にホワイトボードを設置



参考レイアウト

Steel Vault



スチール保管庫

23

商品の紹介

スチール保管庫等

価格が変更になってます。定価青字参照

本体は薄鋼板 t0.5~1.6mmを加工して箱物板金製品として製作

塗装については メラミン・アクリル焼付塗装 塗装色はニューグレー色 別色対応も可能です。

商品バリエーションは A4サイズ対応保管庫、引き違い保管庫、両開き・オープン保管庫、更衣ロッカー、掃除ロッカー、シューズボックス等 があります。ベースにはアジャスターは付いておりませんが、アジャスター付きに別製対応が可能です。

その他別製対応が可能ですのでご問い合わせください。



A4サイズ対応保管庫

A4サイズ対応保管庫



保管庫

保管庫



更衣ロッカー



シューズボックス



商品の紹介

スチール保管庫等

シューズボックス



クリーンロッカー



カタログ掲載外の標準品例



SE-10



SE-11



SE-12



SLK-82



SLK-42



SLK-242

本体色について

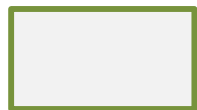

旧白色

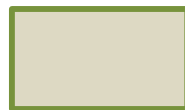

ベージュ色

から新白色に在庫がなくなり
次第変更になります。



N93白色

カタログ掲載品以外にも標準品があります。
別途 お問い合わせください。

A4サイズ対応保管庫

【 青字は価格改定 】

オープン書庫 SSO-370 定価 ￥ 67,500



セット寸法 w880xD400xH1850
有効開口寸法 w820xD397xH1730

本体:スチール メラミン焼き付け塗装
再生樹脂使用(グリーン購入法適合品)
棚板は4枚付属

写真のファイル等は含まず

両開き書庫 SS-370 定価 ￥ 88,000



セット寸法 w880xD400xH1850
有効開口寸法 w811xD345xH1700

本体:スチール メラミン焼き付け塗装
再生樹脂使用(グリーン購入法適合品)
扉 鍵付き 棚板は4枚付属

写真のファイル等は含まず

SE-1、SE-2、SE-3は上ユニットと
下ユニットの組合を変更して
セットすることができます。

引違・オープン書庫 SE-2 定価 ￥106,400

セット寸法 w880xD400xH1850

引違上ユニット SS-325 定価 ￥49,600

セット寸法 w880xD400xH730
有効開口寸法 w830xD338xH661

オープン下ユニット SO-340 定価 ￥49,600

セット寸法 w880xD400xH1060
有効開口寸法 w820xD397xH998

ベース SS-312 定価 ￥7,200

本体:スチール メラミン焼き付け塗装
再生樹脂使用(グリーン購入法適合品)
引き違い扉 鍵付き 棚板は3枚付属

写真のファイル等は含まず

SE-1、SE-2、SE-3は上ユニットと
下ユニットの組合を変更して
セットすることができます。

オープン・引違書庫 SE-1 定価 ￥119,300

セット寸法 w880xD400xH1850

オープン上ユニット SSO-320 定価 ￥43,300

セット寸法 w880xD400xH730
有効開口寸法 w820xD397xH668

引違下ユニット SS-345G 定価 ￥68,800

セット寸法 w880xD400xH1060
有効開口寸法 w830xD338xH991

ベース SS-312 定価 ￥7,200

本体:スチール メラミン焼き付け塗装
再生樹脂使用(グリーン購入法適合品)
引き違い硝子扉 鍵付き 棚板は3枚付属

写真のファイル等は含まず

A4サイズ対応保管庫

【 青字は価格改定 】

SE-1、SE-2、SE-3は上ユニットと下ユニットの組合を変更してセットすることができます。



引違書庫 SE-3 定価 ￥124,600

セット寸法 w880xD400xH1850

引違硝子上ユニット SS-325G 定価 ￥56,500

セット寸法 w880xD400xH730

有効開口寸法 w830xD338xH661

引違下ユニット SS-345 定価 ￥60,900

セット寸法 w880xD400xH1060

有効開口寸法 w830xD338xH991

ベース SS-312 定価 ￥7,200

本体:スチール メラミン焼き付け塗装
再生樹脂使用(グリーン購入法適合品)
引き違い扉 鍵付き 棚板は3枚付属

写真のファイル等は含まず



写真のファイル等は含まず

引違書庫 SE-10 定価 ￥212,600

セット寸法 w1760xD400xH1850

引違硝子上ユニット SS-625G 定価 ￥95,800

セット寸法 w1760xD400xH730

有効開口寸法 w821xD338xH661

引違下ユニット SS-645 定価 ￥107,100

セット寸法 w1760xD400xH1060

有効開口寸法 w821xD338xH991

ベース SS-612 定価 ￥9,700

本体:スチール メラミン焼き付け塗装
再生樹脂使用(グリーン購入法適合品)
引き違い扉 鍵付き 下部 棚板は4枚付属
上部 棚板2枚付属

備品ロッカー SCB-70 定価 ￥オープン価格

セット寸法 w455xD515xH1790

有効開口寸法 w394xD450xH1638

本体:スチール メラミン焼き付け塗装
内部棚板 3枚
再生樹脂使用(グリーン購入法適合品)



引違書庫 SE-11 定価 ￥210,800

セット寸法 w1760xD400xH1850

引違上ユニット SS-625 定価 ￥86,400

セット寸法 w1760xD400xH730

有効開口寸法 w821xD338xH661

引違硝子下ユニット SS-645G 定価 ￥147,700

セット寸法 w1760xD400xH1060

有効開口寸法 w821xD338xH991

ベース SS-612 定価 ￥9,700

本体:スチール メラミン焼き付け塗装
再生樹脂使用(グリーン購入法適合品)
引き違い扉 鍵付き 下部 棚板は4枚付属
上部 棚板2枚付属



写真のファイル等は含まず

保管庫

【 青字は価格改定 】

オープン保管庫 SSO-360

定価 ￥ 63,800



セット寸法 w880xD400xH1790
有効開口寸法 w820xD397xH1670

本体:スチール メラミン焼き付け塗装
棚板は4枚付属
再生樹脂使用(グリーン購入法適合品)

写真のファイル等は含まず

両開き保管庫 SS-332

定価 ￥オープン価格



セット寸法 w880xD380xH880
有効開口寸法 w811xD345xH728

本体:スチール メラミン焼き付け塗装
再生樹脂使用(グリーン購入法適合品)
扉 鍵付き 内部引き出し2個鍵付き

内部 棚板 2枚

両開き保管庫 SS-360

定価 ￥74,600



セット寸法 w880xD380xH1790
有効開口寸法 w811xD345xH1638

本体:スチール メラミン焼き付け塗装
再生樹脂使用(グリーン購入法適合品)
扉 鍵付き 棚板は4枚付属

写真のファイル等は含まず

両開き保管庫 SS-330

定価 ￥50,200



セット寸法 w880xD380xH880
有効開口寸法 w811xD345xH728

本体:スチール メラミン焼き付け塗装
再生樹脂使用(グリーン購入法適合品)
扉 鍵付き

内部 棚板 2枚

保管庫

【 青字は価格改定 】



オープン保管庫 SSO-330

定価 ￥ 47,500

セット寸法 w880xD400xH880

有効開口寸法 w820xD397xH818

本体:スチール メラミン焼き付け塗装
棚板は2枚付属
再生樹脂使用(グリーン購入法適合品)



オープン保管庫 SSDO-330

定価 ￥ 52,100

セット寸法 w880xD515xH880

有効開口寸法 w820xD512xH818

本体:スチール メラミン焼き付け塗装
棚板は2枚付属
再生樹脂使用(グリーン購入法適合品)



引違保管庫 SS-365

定価 ￥93,700

セット寸法 w880xD400xH1790

有効開口寸法 w820xD338xH1666

本体:スチール メラミン焼き付け塗装
再生樹脂使用(グリーン購入法適合品)
引き違い扉 鍵付き 棚板は4枚付属

写真のファイル等は含まず



引違硝子保管庫 SS-365G

定価 ￥ 113,400

セット寸法 w880xD400xH1790

有効開口寸法 w820xD338xH1666

本体:スチール メラミン焼き付け塗装
再生樹脂使用(グリーン購入法適合品)
引き違い硝子扉 鍵付き 棚板は4枚付属

写真のファイル等は含まず



引違保管庫 SS-374

定価 ￥117,400

セット寸法 w880xD400xH1790

有効開口寸法 w820xD338xH1666

引違硝子上ユニット SS-335G 定価 ￥59,300

セット寸法 w880xD400xH880

有効開口寸法 w820xD338xH811

引違下ユニット SS-335 定価 ￥50,900

セット寸法 w880xD400xH880

有効開口寸法 w820xD338xH811

ベース SS-312 定価 ￥7,200

本体:スチール メラミン焼き付け塗装
再生樹脂使用(グリーン購入法適合品)
引き違い扉、引き違い硝子扉 鍵付き

写真のファイル等は含まず

大型保管庫

【 青字は価格改定 】



写真のファイル等は含まず

引違保管庫 SE-14

定価 ￥279,100

セット寸法 w1200xD400xH1850

引違上置ユニット SS-615 定価 ￥60,100 受注生産

セット寸法 w1760xD380xH400

有効開口寸法 w821xD318xH331

引違硝子上ユニット SS-635G 定価 ￥125,000

セット寸法 w1760xD400xH880

有効開口寸法 w821xD338xH811

引違下ユニット SS-635 定価 ￥84,300

セット寸法 w1760xD400xH880

有効開口寸法 w821xD338xH811

ベース SS-612 定価 ￥9,700

本体:スチール メラミン焼き付け塗装
 再生樹脂使用(グリーン購入法適合品)
 引き違い扉 鍵付き 下部 棚板は4枚付属
 上部 棚板4枚付属



写真のファイル等は含まず

引違保管庫 SSD-374

定価 ￥149,300

セット寸法 w880xD515xH1790

有効開口寸法 w381xD452xH1666

引違硝子上ユニット SSD-335G 定価 ￥74,600

セット寸法 w880xD515xH880

有効開口寸法 w381xD452xH811

引違下ユニット SSD-335 定価 ￥67,500

セット寸法 w880xD515xH880

有効開口寸法 w381xD452xH811

ベース SSD-312 定価 ￥7,200

本体:スチール メラミン焼き付け塗装
 再生樹脂使用(グリーン購入法適合品)
 引き違い扉、引き違い硝子扉 鍵付き
 棚板8枚付き

引違保管庫 SSD-365

定価 ￥109,700

セット寸法 w880xD515xH1790

有効開口寸法 w381xD452xH1666

本体:スチール メラミン焼き付け塗装
 再生樹脂使用(グリーン購入法適合品)
 引き違い扉 鍵付き 棚板は8枚付属



写真のファイル等は含まず

引違硝子保管庫 SSD-365G

定価 ￥128,100

セット寸法 w880xD515xH1790

有効開口寸法 w381xD452xH1666

本体:スチール メラミン焼き付け塗装
 再生樹脂使用(グリーン購入法適合品)
 引き違い扉 鍵付き 棚板は8枚付属



写真のファイル等は含まず

大型保管庫

【 青字は価格改定 】

引違保管庫 SSD-474 定価 ¥184,900

セット寸法 w1200xD515xH1790
有効開口寸法 w541xD452xH1666

引違硝子上ユニット SSD-435G 定価 ¥93,700

セット寸法 w1200xD515xH880
有効開口寸法 w541xD452xH811

引違下ユニット SSD-435 定価 ¥82,800

セット寸法 w1200xD515xH880
有効開口寸法 w541xD452xH811

ベース SSD-412 定価 ¥8,400

本体:スチール メラミン焼き付け塗装
再生樹脂使用(グリーン購入法適合品)
引き違い扉、引き違い硝子扉 鍵付き
棚板 8枚付き

写真のファイル等は含まず

引違保管庫 SSD-574 定価 ¥224,300

セット寸法 w1500xD515xH1790
有効開口寸法 w691xD452xH1666

引違硝子上ユニット SSD-535G 定価 ¥113,700

セット寸法 w1500xD515xH880
有効開口寸法 w691xD452xH811

引違下ユニット SSD-535 定価 ¥101,100

セット寸法 w1500xD515xH880
有効開口寸法 w691xD452xH811

ベース SSD-512 定価 ¥9,500

本体:スチール メラミン焼き付け塗装
再生樹脂使用(グリーン購入法適合品)
引き違い扉、引き違い硝子扉 鍵付き
棚板 8枚付き

写真のファイル等は含まず

引違保管庫 SE-15 定価 ¥312,800

セット寸法 w1760xD515xH1850

引違上置ユニット SSD-615 定価 ¥65,400 受注生産

セット寸法 w1760xD515xH400
有効開口寸法 w821xD452xH331

引違硝子上ユニット SSD-635G 定価 ¥125,000

セット寸法 w1760xD515xH880
有効開口寸法 w821xD452xH811

引違下ユニット SSD-635 定価 ¥111,600

セット寸法 w1760xD515xH880
有効開口寸法 w821xD452xH811

ベース SSD-612 定価 ¥9,800

本体:スチール メラミン焼き付け塗装
再生樹脂使用(グリーン購入法適合品)
引き違い扉 鍵付き 下部 棚板は4枚付属
上部 棚板4枚付属

写真のファイル等は含まず

両開き保管庫 SS-362 定価 ¥オープン価格

セット寸法 w880xD380xH1790
有効開口寸法 w811xD345xH1638

本体:スチール メラミン焼き付け塗装
再生樹脂使用(グリーン購入法適合品)
扉 鍵付き 棚板は4枚付属
内部 引き出し2個、鍵付き

写真のファイル等は含まず

大型保管庫

【 青字は価格改定 】

オープン保管庫 SSDO-360

定価 ￥ 85,000

セット寸法 w880xD515xH1790

有効開口寸法 w820xD512xH1670

本体:スチール メラミン焼き付け塗装
棚板は4枚付属
再生樹脂使用(グリーン購入法適合品)



写真のファイル等は含まず

引違保管庫 SE-13

定価 ￥ 235,700

セット寸法 w1200xD400xH1850

引違上置ユニット SS-515

定価 ￥ 49,600 受注生産

セット寸法 w1500xD380xH400

有効開口寸法 w691xD318xH331

引違硝子上ユニット SS-535G

定価 ￥ 94,400

セット寸法 w1500xD400xH880

有効開口寸法 w691xD338xH811

引違下ユニット SS-535

定価 ￥ 82,200

セット寸法 w1500xD400xH880

有効開口寸法 w691xD338xH811

ベース SS-512

定価 ￥ 9,500

本体:スチール メラミン焼き付け塗装
再生樹脂使用(グリーン購入法適合品)
引き違い扉 鍵付き 下部 棚板は4枚付属
上部 棚板4枚付属



写真のファイル等は含まず

更衣ロッカー

【 青字は価格改定 】

更衣ロッカー1人用 SLK-12

定価 ￥46,200



セット寸法 w317xD515xH1790
有効開口寸法 w255xD449xH1638

本体:スチール メラミン焼き付け塗装
再生樹脂使用(グリーン購入法適合品)
扉 鍵付き

付属品 タオル掛け付き鏡
傘立て・滴受け
網棚
コートフック
ハンガーパイプ

更衣ロッカー1人用 SLK-13

定価 ￥49,100



セット寸法 w455xD515xH1790
有効開口寸法 w394xD449xH1638

本体:スチール メラミン焼き付け塗装
再生樹脂使用(グリーン購入法適合品)
扉 鍵付き

付属品 タオル掛け付き鏡
傘立て・滴受け
網棚
コートフック
ハンガーパイプ

更衣ロッカー2人用 SLK-22

定価 ￥64,900



セット寸法 w608xD515xH1790
有効開口寸法 w394xD449xH1638x2

本体:スチール メラミン焼き付け塗装
再生樹脂使用(グリーン購入法適合品)
扉 鍵付き

付属品 タオル掛け付き鏡
傘立て・滴受け
網棚
コートフック
ハンガーパイプ

更衣ロッカー2人用 SLK-22W

定価 ￥78,300



セット寸法 w900xD515xH1790
有効開口寸法 w401xD470xH1638

本体:スチール メラミン焼き付け塗装
再生樹脂使用(グリーン購入法適合品)
扉 鍵付き

付属品 タオル掛け付き鏡
傘立て・滴受け
網棚
コートフック
ハンガーパイプ

更衣ロッカー

【 青字は価格改定 】

更衣ロッカー3人用 SLK-32

定価 ¥84,800



セット寸法 w900xD515xH1790
有効開口寸法 w255xD449xH1638

本体:スチール メラミン焼き付け塗装
再生樹脂使用(グリーン購入法適合品)
扉 鍵付き

付属品 タオル掛け付き鏡
傘立て・滴受け
網棚
コートフック
ハンガーパイプ

写真の傘等は含まず

更衣ロッカー4人用 SLK-42

定価 ¥98,000



セット寸法 w900xD515xH1790
有効開口寸法 w182xD449xH1638

本体:スチール メラミン焼き付け塗装
再生樹脂使用(グリーン購入法適合品)
扉 鍵付き

付属品 タオル掛け付き鏡
傘立て・滴受け
網棚
コートフック
ハンガーパイプ

更衣ロッカー5人用 SLK-52

定価 ¥98,000



セット寸法 w1119xD515xH1790
有効開口寸法 w183xD470xH1638

本体:スチール メラミン焼き付け塗装
再生樹脂使用(グリーン購入法適合品)
扉 鍵付き

付属品 タオル掛け付き鏡
傘立て・滴受け
網棚
コートフック
ハンガーパイプ

更衣ロッカー 多人用 SLK-62

定価 ¥106,900



セット寸法 w880xD515xH1790
有効開口寸法 w811xD445xH1638

本体:スチール メラミン焼き付け塗装
再生樹脂使用(グリーン購入法適合品)
扉 鍵付き

付属品 タオル掛け
網棚
コートフック
ハンガーパイプ



更衣ロッカー

【 青字は価格改定 】

更衣ロッカー4人用 SLK-24 定価 ¥88,700

セット寸法 w608xD515xH1790
有効開口寸法 w256xD470xH1638

本体:スチール メラミン焼き付け塗装
再生樹脂使用(グリーン購入法適合品)
扉 鍵付き

付属品 タオル掛け付き鏡
網棚
コートフック
ハンガーパイプ



更衣ロッカー6人用 SLK-62 定価 ¥106,900

セット寸法 w900xD515xH1790
有効開口寸法 w255xD449xH1638x3

本体:スチール メラミン焼き付け塗装
再生樹脂使用(グリーン購入法適合品)
扉 鍵付き

付属品 タオル掛け
網棚
コートフック
ハンガーパイプ



更衣ロッカー8人用 SLK-82 定価 ¥131,300

セット寸法 w900xD515xH1790
有効開口寸法 w182xD449xH800

本体:スチール メラミン焼き付け塗装
再生樹脂使用(グリーン購入法適合品)
扉 鍵付き

付属品 タオル掛け
網棚
コートフック
ハンガーパイプ



更衣ロッカー9人用 SLK-92 定価 ¥138,400

セット寸法 w900xD515xH1790
有効開口寸法 w255xD449xH535

本体:スチール メラミン焼き付け塗装
再生樹脂使用(グリーン購入法適合品)
扉 鍵付き

付属品 タオル掛け
網棚
コートフック
ハンガーパイプ



更衣ロッカー

【 青字は価格改定 】

コンビロッカー SLK-66

定価 ￥オープン価格

セット寸法 w900xD515xH1790

上段有効開口寸法 w260xD475xH265

下段有効開口寸法 w110xD475xH1085

本体:スチール メラミン焼き付け塗装
再生樹脂使用(グリーン購入法適合品)
扉 鍵付き

下部スペースは上着など主に衣類
を収納するスペース



更衣ロッカー12人用 SLK-122

定価 ￥172,500

セット寸法 w900xD400xH1790

有効開口寸法 w250xD360xH400

本体:スチール メラミン焼き付け塗装
再生樹脂使用(グリーン購入法適合品)
扉 鍵付き



更衣ロッカー18人用 SLK-182

定価 ￥227,300

セット寸法 w900xD400xH1790

有効開口寸法 w250xD360xH260

本体:スチール メラミン焼き付け塗装
再生樹脂使用(グリーン購入法適合品)
扉 鍵付き



更衣ロッカー24人用 SLK-242

定価 ￥オープン価格

セット寸法 w900xD400xH1790

有効開口寸法 w250xD360xH200

本体:スチール メラミン焼き付け塗装
再生樹脂使用(グリーン購入法適合品)
扉 鍵付き



参考別製品例



□患者様病室用抗菌ロッカー

病室に置く入院患者様向けの1人用ロッカー

仕様： W600*D500*H1800

両開きタイプ

内部ハンガーパイプ付き、上下棚

引手付き+4桁ダイヤル錠

扉、両側面木目シート貼り

(抗菌・防カビ性能有り)

特長①

筐体に抗菌剤を含むメラミン樹脂焼き付け塗装を施すことでMRSA、O157、大腸菌など複数の菌の増殖を阻止します。

特長②

扉、側板に抗菌・防カビ性能のある塩ビシートを貼り、さらなる抗菌対策を施しております。

□医療スタッフ用抗菌ロッカー

医療スタッフ向けの抗菌ロッカー

仕様： W455*D515*H1790 《1名用》

W900*D515*H1790 《3名用》

外服・内服仕分け用仕切り有り

抗菌引手付き+4桁ダイヤル錠

抗菌塗装

特長①

1扉（一人分）の中に仕切りを入れ区分けすることで、私服と職場服（医療服）の混在を防ぐことができます。

特長②

筐体に抗菌剤を含むメラミン樹脂焼き付け塗装を施すことでMRSA、O157、大腸菌など複数の菌の増殖を阻止します。



クリーンロッカー

【 青字は価格改定 】

クリーンロッカー SCB-Z35 定価 ￥49,800

セット寸法 w455xD515xH1790

有効開口寸法 w394xD450xH1638



本体:スチール メラミン焼き付け塗装
再生樹脂使用(グリーン購入法適合品)

付属品 トレー1個
雑巾掛け金具3個
モップ掛け金具 6個

写真の掃除備品等は含まず

クリーンロッカー SCB-65 定価 ￥108,000

セット寸法 w880xD515xH1790

有効開口寸法 w395xD450xH1638



本体:スチール メラミン焼き付け塗装
再生樹脂使用(グリーン購入法適合品)

付属品 トレー大1個・小1個
雑巾掛け金具3個
モップ掛け金具 5個
棚板 3枚
バスケット大1個・小3個

写真の掃除備品等は含まず

クリーンロッカー SCB-45 定価 ￥91,000

セット寸法 w700xD515xH1790

有効開口寸法 w395/215xD450xH1638

本体:スチール メラミン焼き付け塗装
再生樹脂使用(グリーン購入法適合品)

付属品 トレー1個
雑巾掛け金具6個
モップ掛け金具 6個



写真の掃除備品等は含まず

クリーンロッカー SCB-50

定価 ￥71,700

セット寸法 w500xD380xH1790

有効開口寸法 w439xD315xH1638



本体:スチール メラミン焼き付け塗装
再生樹脂使用(グリーン購入法適合品)

付属品 トレー1個
雑巾掛け金具3個
モップ掛け金具 6個

クリーンロッカー SCB-35

定価 ￥68,400

セット寸法 w455xD515xH1790

有効開口寸法 w394xD450xH1638

本体:スチール メラミン焼き付け塗装
再生樹脂使用(グリーン購入法適合品)

付属品 トレー1個
雑巾掛け金具3個
モップ掛け金具 6個



シューズボックス

【 青字は価格改定 】

シューズボックス16人用 SSB-44



定価 ￥68,400

セット寸法 w1000xD330xH890
有効開口寸法 w223xD318xH185

本体:スチール メラミン焼き付け塗装
再生樹脂使用(グリーン購入法適合品)

シューズボックス24人用 SSB-46T



定価 ￥119,700

セット寸法 w1000xD330xH1590
有効開口寸法 w223xD318/200xH128/95

本体:スチール メラミン焼き付け塗装
再生樹脂使用(グリーン購入法適合品)

シューズボックス SSB-K3

定価 ￥68,400

セット寸法 w1000xD330xH890
有効開口寸法 w958xD318/200xH141/95

本体:スチール メラミン焼き付け塗装
再生樹脂使用(グリーン購入法適合品)



シューズボックス SSB-K4

定価 ￥77,700

セット寸法 w1000xD330xH1090
有効開口寸法 w958xD318/200xH124/95

本体:スチール メラミン焼き付け塗装
再生樹脂使用(グリーン購入法適合品)



シューズボックス SSB-K6

定価 ￥98,700

セット寸法 w1000xD330xH1590
有効開口寸法 w958xD318/200xH124/95

本体:スチール メラミン焼き付け塗装
再生樹脂使用(グリーン購入法適合品)



シューズボックス

シューズボックス24人用 SSB-64

定価 ¥98,000

セット寸法 w1490xD330xH890

有効開口寸法 w223xD318xH185

本体:スチール メラミン焼き付け塗装
再生樹脂使用(グリーン購入法適合品)



ロッカー

【 青字は価格改定 】

ロッカー15人用 SSL-53

定価 ¥86,400

セット寸法 w1760xD380xH880

有効開口寸法 w326xD368xH236

本体:スチール メラミン焼き付け塗装
再生樹脂使用(グリーン購入法適合品)



シューズボックス24人用 SSB-64T

定価 ¥133,400

セット寸法 w1490xD330xH1590

有効開口寸法 w223xD318/200xH128/95

本体:スチール メラミン焼き付け塗装
再生樹脂使用(グリーン購入法適合品)



ロッカー9人用 SSL-33

定価 ¥62,800

セット寸法 w1066xD380xH880

有効開口寸法 w326xD368xH236

本体:スチール メラミン焼き付け塗装
再生樹脂使用(グリーン購入法適合品)



新商品

手を使わず衛生的に感染症対策 **抗菌仕様** **組み立て式**

足踏み式消毒液スタンド FP 子供用

子供の背丈に合わせた、シンプルな足踏み式消毒液スタンド。



商品名	足踏み式 消毒液スタンド FP 子供用
型 番	ASS-02-G3
サイズ	幅 : 300mm 奥行 : 300mm 高さ : 950mm (案内板含む)
ボトル 台座 スペース	幅 : 115mm 奥行 : 100mm

付属品

- 液漏れ受け皿 (SUSトレイ)
 - ペダル視認用ステッカー
 - ボトル固定用マジックバンド
 - 案内板 (ステッカー付、コーナガード付き)
- ※写真のボトルは含まれておりません

子供の背丈に合わせた高さ
安心の「国内生産」
手を触れずに消毒できる
「安心の足踏み式」

定価 ¥オープン価格

新商品

手を使わず衛生的に感染症対策 **抗菌仕様** **組み立て式**

足踏み式消毒液スタンド FP

シンプルな足踏み式消毒液スタンド。様々な場面での感染症対策に！



商品名	足踏み式 消毒液スタンド FP
型 番	ASS-01-W4
サイズ	幅 : 300mm 奥行 : 300mm 高さ : 1175mm (案内板含む)
ボトル 台座 スペース	幅 : 115mm 奥行 : 100mm

付属品

- 液漏れ受け皿 (SUSトレイ)
- ペダル視認用ステッカー
- ボトル固定用マジックバンド
- 案内板 (ステッカー付)

安心の「国内生産」
手を触れずに消毒できる
「安心の足踏み式」

定価 ¥オープン価格

新商品

これからの生活様式に必須 消毒液スタンド

抗菌仕様 **組み立て式**

定価 ¥オープン価格



商品名	消毒液スタンド
型 番	ASS-03-W4
サイズ	幅 : 300mm 奥行 : 300mm 高さ : 1175mm (案内板含む)
ボトル 台座 スペース	幅 : 115mm 奥行 : 150mm

付属品

- 液漏れ受け皿 (SUSトレイ)
 - ボトル固定用マジックバンド
 - 案内板 (ステッカー付)
- ※写真のボトルは含まれておりません

台座の高さ調整(2段階)
消毒液の飛び散りを防ぐ
ステンレスのトレイ付き
案内板(ステッカー含む)付き

抗菌仕様・・・抗菌剤入り塗料を使用した塗装を施しております。
組立て式・・・プラスドライバー1本で簡単に組立できます。

memo

BUILT-IN FURNITURE

PHOTOS OF DELIVERY RECORDS



造作家具

ここまでお任せください。

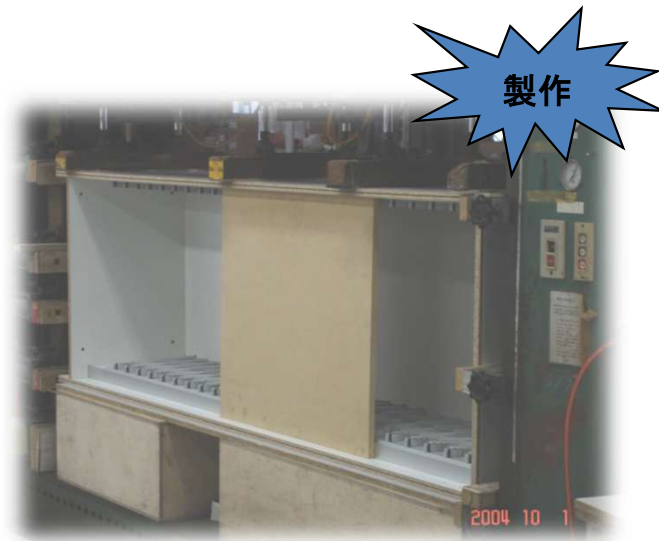
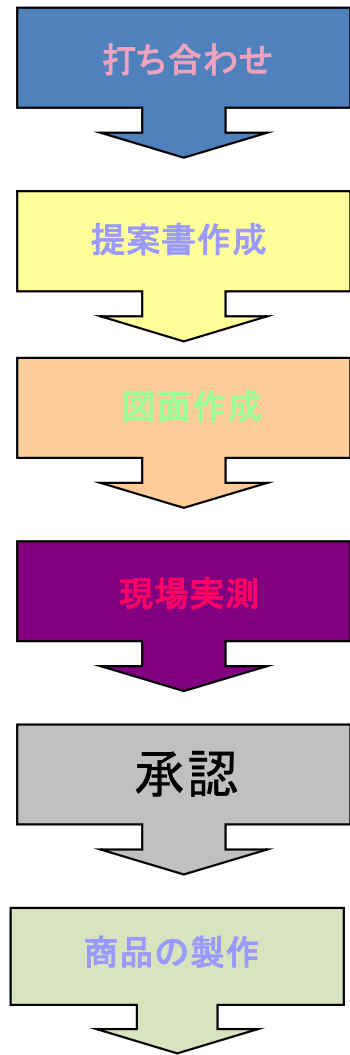

Photos of Delivery Records

クリニック改修工事 2023年度



Photos of Delivery Records

クリニック改修工事 2023年度



Photos of Delivery Records

Caution and Requests

2024総合カタログ 第1版 2024年03月30日更新

ご注意とお願い

- 表示価格には消費税は含まれておりません。
- 表示価格は配送・設置調整費、工事費(材料費、施工費、副資材費)などは別途となります。
別途見積依頼をお願い致します。
- 商品の納品までの期間は商品毎に異なりますので、発注時にご確認ください。
- 表示価格は変更する場合がありますのでご了承ください。
- 商品は改良、部品の廃番などにより仕様、寸法、デザイン、カラーなどは予告なく変更する場合がありますので、ご了承ください。
- 本カタログ記載の商品写真は印刷のため、実際の色と異なる場合があります。色サンプル等で確認をしてください。
- 本カタログ記載の商品写真は改良・新製品の追加のために掲載内容の変更をすることがあります。
- 本カタログの掲載内容および写真・図面の無断転載は固くお断りします。

キャビネットの低圧メラミン化粧板の色別製対応について

現状では対応しておりません。

対策としては本体両側にメラミン化粧板のエンドパネルで対応します。もしくは扉のみのメラミン化粧板貼りの対応になります。

キャビネットのポストフォームの扉のRは基本は3Rです。その他のRで対応可能Rは1Rになります。

お問い合わせ先

株式会社シナジー・エス
Synergy-s

株式会社シナジー・エス 医療事業部

担当 西川 nishikawa@synergy-s.jp

ホームページの「問い合わせ」から問い合わせができます。

<https://seminas.jp>

電話・FAXからの問い合わせ

TEL 072-697-9171 FAX 072-697-9181



memo

取り扱代理店



〒567-0865 大阪府茨木市横江2-10-48

株式会社 シナジー・エス 医療事業部

TEL 072-697-9171 FAX 072-697-9181